

2025

Proxitech[®]

créateur de synergies depuis 1990

Catalogue Général
& Tarif Public

proxitech.com



NEOLUX
GERMAN TECHNOLOGY



Créateur de

Prox
depuis



FIAMM

WIX
FILTERS



AIRTEX

Hamaton  **victron energy**
BLUE POWER

BGS
technic **TECH**
MAX

LURO
THE BRIGHT COMPANY

 **MICHELIN**

RAINY DAY
TRICO



 **FACOM**
by Proxitech



de synergies

itech®

is 1990



TECH
MAX

DREUMEX
Ansell

 **Jallatte**
créateur de bien-être

 **AIMONT**
STYLE & STORY



FIAMM



TECH
POWER

OPTIMA
BATTERIES



TECH
MAX **Hamaton**

 **WONDER**

TECH

TECH
MAX

 **rmatex**

Force de vente



Daniel DICKS

Agent commercial Benelux
Belgique, Pays-Bas, Luxembourg
daniel.dicks@proxitech.com
Tél. +32 0 477 33 44 18



Charles PARIS

Responsable Secteur
18, 28, 36, 37, 41, 45, 72, 75,
78, 86, 91, 92, 93, 94, 95
charles.paris@proxitech.com
Tél. 06 26 97 51 81



Frédéric HAUTECOEUR

Responsable Secteur
02, 08, 10, 51, 54, 55, 57,
59, 62, 67, 77, 89
frédéric.hautecoeur@proxitech.com
Tél. 07 88 60 20 17



Eric THOMAS

Responsable Secteur
14, 22, 27, 29, 35, 44, 49, 50,
53, 56, 60, 61, 76, 80, 85
eric.thomas@proxitech.com
Tél. 06 21 04 42 10



Jean-Claude FERRERO

Responsable Secteur
01, 21, 25, 39, 52, 58, 68, 69, 70,
71, 73, 74, 88, 90
jclaud.ferrero@proxitech.com
Tél. 06 18 90 90 91



Charles VAYSSIERES

Responsable Secteur
16, 17, 19, 23, 24, 31, 32, 33, 40, 47,
64, 65, 79, 82, 87
charles.vayssieres@proxitech.com
Tél. 06 26 97 51 82



Gérard CARBO

Responsable Secteur
09, 11, 12, 13, 15, 30, 34, 46,
48, 66, 81
gerard.carbo@proxitech.com
Tél. 06 84 53 32 58



Jean-Thibaut LANGLOIS

Responsable Secteur
03, 04, 05, 06, 07, 26, 38, 42, 43,
63, 83, 84, 2A, 2B
jthibaut.langlois@proxitech.com
Tél. 06 09 47 05 60

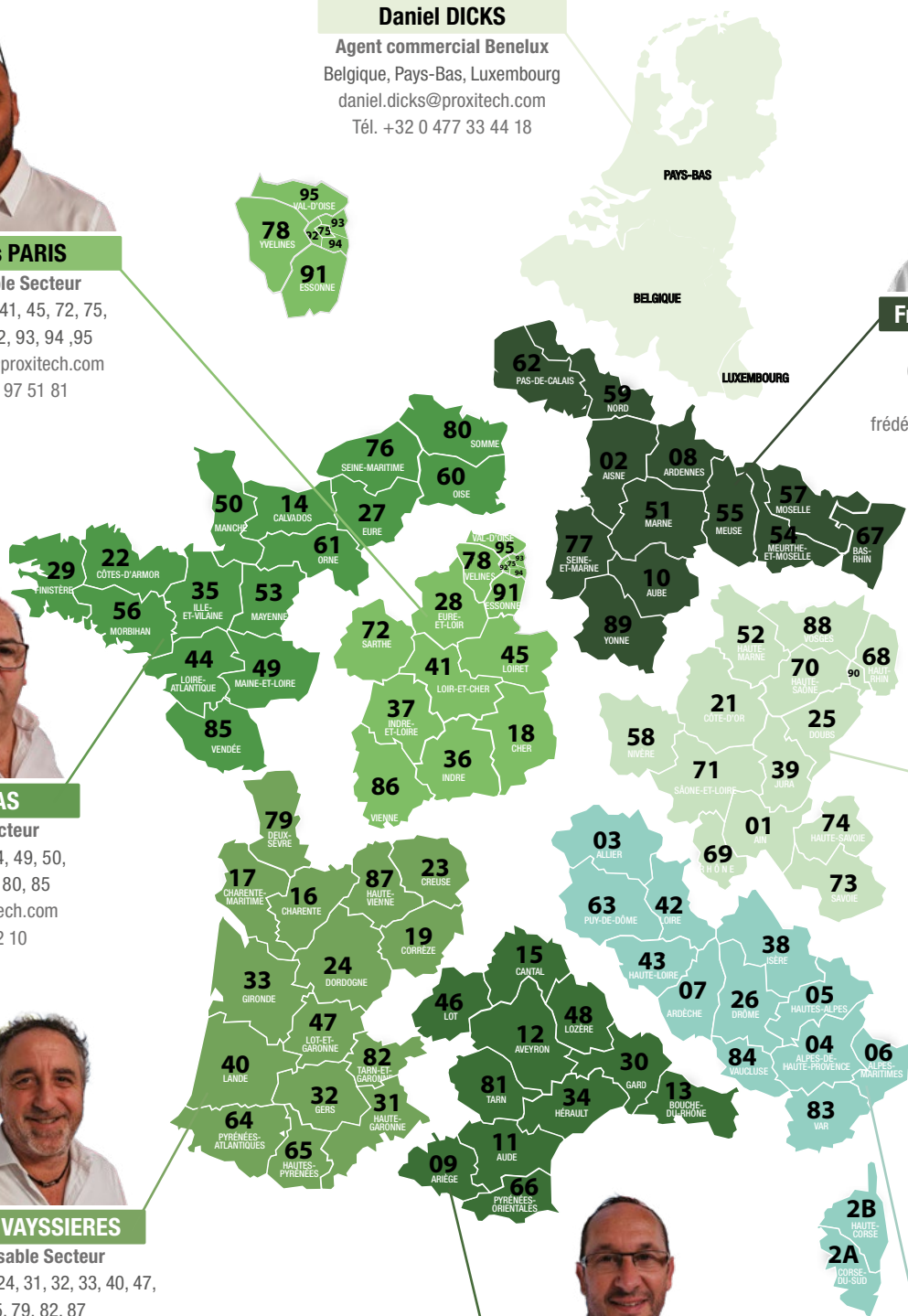

www.proxitech.com

Administration des ventes

du lundi au vendredi de 8h30 à 12h15 et de 13h30 à 18h00

standard : +33 (0) 1 71 58 26 10

commande@proxitech.com

Assistants commerciales



Manon SCHNEIDER

manon.schneider@proxitech.com

Tél. 01 71 58 26 24

Fax. 01 71 58 26 16



Yolande GASTY

Assistante export

yolande.gasty@proxitech.com

Tél. 01 71 58 26 28

Fax. 01 71 58 26 19



Valérie GASPARI

valerie.gaspari@proxitech.com

Tél. 01 71 58 26 27

Fax. 01 71 58 26 13



Alexandra RIO

alexandra.rio@proxitech.com

Tél. 01 71 58 26 36

Fax. 01 71 58 26 15

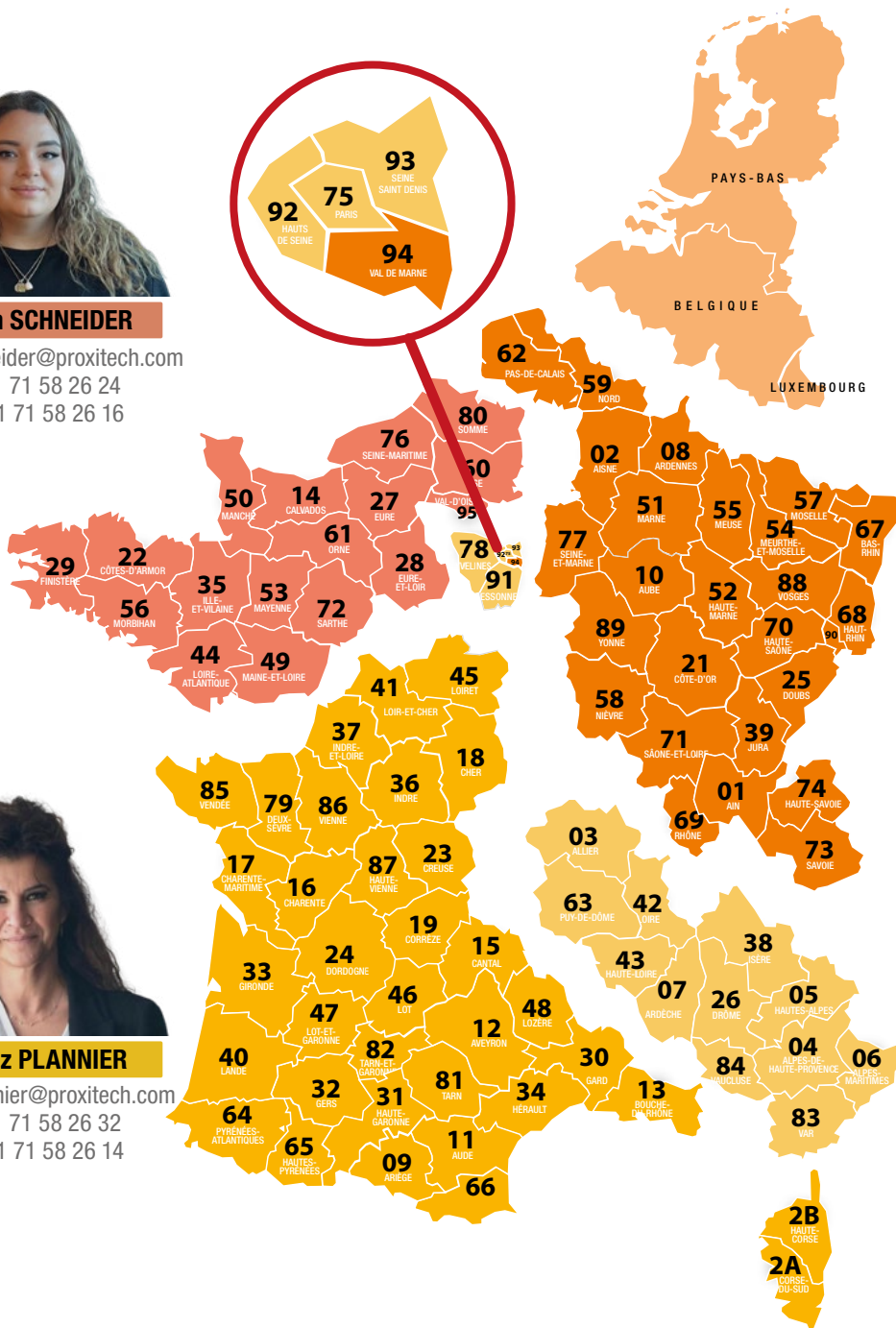

Beatriz PLANNIER

beatriz.plannier@proxitech.com

Tél. 01 71 58 26 32

Fax. 01 71 58 26 14



Vérifier votre livraison en présence du transporteur

L'équipe PROXITECH, vous remercie de prendre quelques minutes pour vous assurer que le contenu de votre livraison est conforme à votre bon de transport sur lequel est indiqué le nombre de palette, ou de colis. Ne signez rien avant d'avoir contrôlé.

Cette procédure est obligatoire pour la prise en charge de toute réclamation.

Pour rappel : toute palette ou colis, doit être fermé avec de l'adhésif PROXITECH



Gestion des livraisons et litiges

litiges@proxitech.com

Tél. 01 71 58 26 33



Antoine ALIBERTI

Président

antoine.aliberti@proxitech.com

Mob. 06 12 72 71 84

Tél. 01 71 58 26 20



Philippe CHADOUTAUD

**Directeur Commercial
& Directeur des achats**

philippe.chadoutaud@proxitech.com

Mob. 06 31 76 87 23

Tél. 01 71 58 26 30



Gaëlle BELLITO

Directrice d'exploitation

gaelle.bellito@proxitech.com

Mob. 06 20 44 74 33

Tél. 01 71 58 26 21



Patrick HÉBERT

Consultant logistique

patrick.hebert@proxitech.com

Mob. 06 22 02 81 08

Tél. 01 71 58 26 40



Julien RULLIER

Chef produits

julien.rullier@proxitech.com

Tél. 01 85 76 65 89

Fax. 01 71 58 26 15



Sandra CHARTIER

Assistante de direction

sandra.chartier@proxitech.com

Tél. 01 71 58 26 23

Fax. 01 71 58 26 15



Murielle HÉBERT

**Assistante grands comptes &
assistante direction logistique**

murielle.hebert@proxitech.com

Tél. 01 71 58 26 33



Jean-Thibaut LANGLOIS

Responsable Export

jthibaut.langlois@proxitech.com

Mob. 06 09 47 05 60



Nathalie ALIBERTI

Chargée de mission

nathalie.aliberti@proxitech.com

Mob. 06 09 65 67 55



Code remise 1.9	BALAIS D'ESSUIE-GLACE TRICO / MICHELIN	9
Code remise 2.4	ADDITIFS AÉROSOLS & ENTRETIEN FACOM	29
Code remise 2.7	UNIVERS DE LA PROTECTION AIMONT / ANSELL / DREUMEX / JALLATTE / TECHMAX	39
Code remise 8.1	UNIVERS DE L'OUTILLAGE BGS / HAMATON / LURO / TECHMAX / VICTRON ENERGY	71
Code remise 1.2	SOUFFLETS UNIVERSELS TECHMAX	111
Code remise 1.3	UNIVERS DU PNEUMATIQUE HAMATON / TECH / TECHMAX / WONDER	119
Code remise 1.7	ADHÉSIFS, COLLES & PATES A JOINTS HPX / OROK / PERMATEx	171
Code remise 2.6	ACCESSOIRES AUTO GRAND PUBLIC AIRMAN / ARMORALL / ENERGIZER / TECHMAX	191
Code remise 2.3	LUBRIFIANT & LIQUIDES CHAMPION / MANNOL / TECHOIL	219
Code remise 4.1	FILTRATION WIX	237
Code remise 1.8	UNIVERS DE LA CARROSSERIE KLAXON / KLINGSPOR / VBSA	247
Code remise 7.1	ÉCLAIRAGE NEOLUX	261
Code remise 1.5	LAVAGE ET ENTRETIEN ABNET / TECHMAX	279
Code remise 1.4	COLLIERS DE SERRAGE ACE	293
Code remise 1.6	UNIVERS FIXECO FIXECO	309
Code remise 5.1	KITS DISTRIBUTION AIRTEX	405
Code remise 2.1	PLAQUES TECHMAX	409
Code remise 3.1	BATTERIES & MOBILITÉ ÉLECTRIQUE BAREN / FIAMM / OPTIMA / PROXIVOLT / TAB / TECHPOWER	414

Application recherche de batteries

Proxitech lance son application mobile de recherche de batteries !

1 Entrez votre modèle ou prenez en photo votre plaque d'immatriculation

2 Accédez directement à votre affectation



Téléchargez l'application ou accédez à notre catalogue en scannant ce QR Code

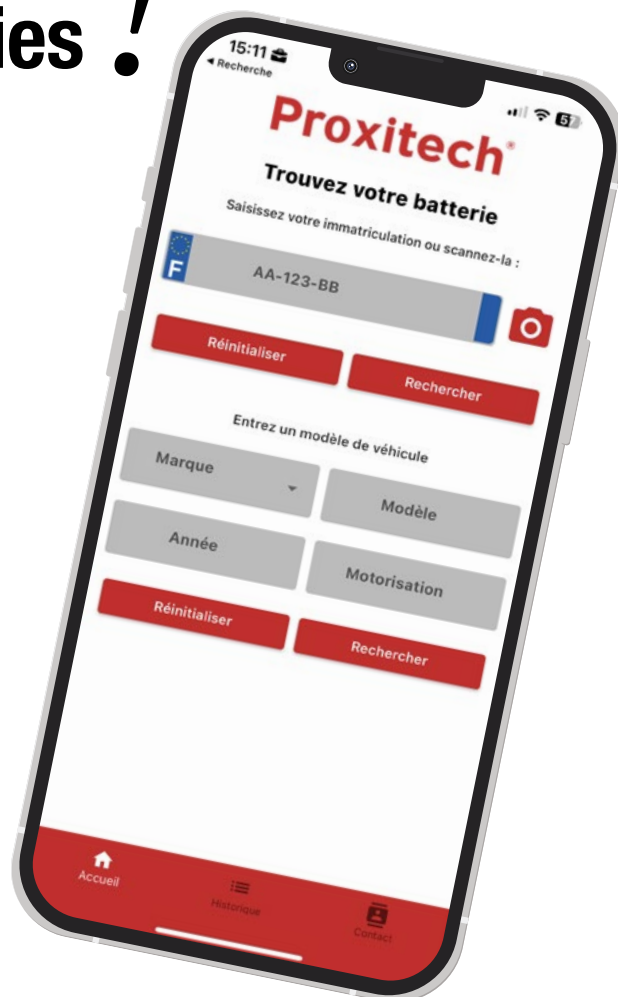

Site internet

Proxitech a mis à jour son site internet.
Plus simple, plus clair, plus complet.

- Design 100% responsive
- Nombreuses fonctionnalités
- Catalogue produits en ligne
- Fiches techniques et de sécurité
- Espace pro
- Des chiffres clefs
- Des actualités
- Des documents téléchargeables
- Des vidéos
- Lien vers la chaîne Youtube Proxitech
- Liens vers les réseaux sociaux Proxitech

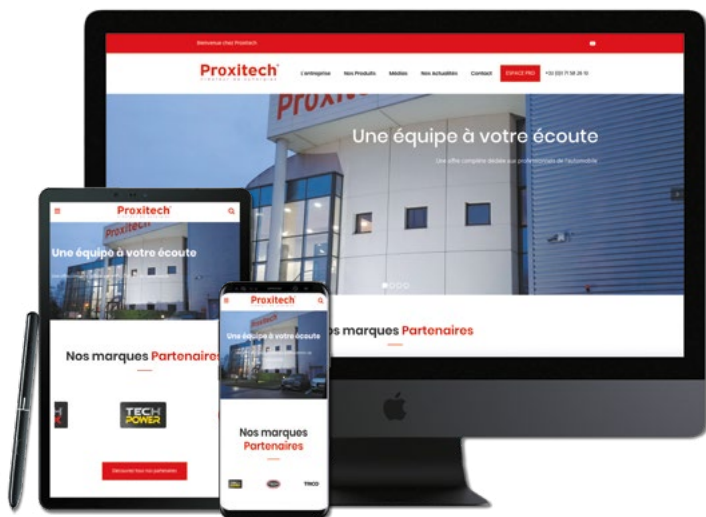

**Gagnez du temps,
Rendez-nous visite sur :
www.proxitech.com**

Balais d'essuie-glace

TRICO[®]



BALAI D'ESSUIE-GLACE MICHELIN
CONVENTIONNELS / PLATS MULTI CLIPS

12

BALAI D'ESSUIE-GLACE RAINY DAY
CONVENTIONNELS

14

BALAI D'ESSUIE-GLACE TRICO
CONVENTIONNEL / HYBRIDE / PLATS / KITS DE 2 / ARRIÈRE / PL

15

Conventionnels avants
Page 12

Multi-clips avants plats
Page 13

Conventionnels Budget
Page 14

Conventionnels avants
Page 15

Hybrides avants
Page 16

1 er Prix



Plats avants KITS x2
Page 17



Balais Arrières
Page 20



Multi-clips avants Flex
Page 22

Top ventes!



Multi-clips avants Force +
Page 24



Multi-clips arrières
Page 26



Conventionnels PL
Page 27



13 références = couverture de 90% du parc

Balais d'essuie-glace Michelin Conventionnel conçus pour des performances quotidiennes. Conception robuste grâce au caoutchouc enduit de nano-graphite pour un nettoyage propre et silencieux.

Référence	Désignation	Code Rem.	Cond.	Tarif Public H.T. 2025
ST33	BEG MICHELIN STANDARD 325 mm	1.9	1	9,30 €
ST35	BEG MICHELIN STANDARD 350 mm	1.9	1	9,30 €
ST38	BEG MICHELIN STANDARD 375 mm	1.9	1	9,30 €
ST40	BEG MICHELIN STANDARD 400 mm	1.9	1	9,60 €
ST43	BEG MICHELIN STANDARD 425 mm	1.9	1	10,25 €
ST45	BEG MICHELIN STANDARD 450 mm	1.9	1	10,20 €
ST48	BEG MICHELIN STANDARD 480 mm	1.9	1	10,70 €
ST50	BEG MICHELIN STANDARD 500 mm	1.9	1	10,65 €
ST53	BEG MICHELIN STANDARD 530 mm	1.9	1	11,35 €
ST55	BEG MICHELIN STANDARD 550 mm	1.9	1	11,60 €
ST60	BEG MICHELIN STANDARD 600 mm	1.9	1	13,00 €
ST65	BEG MICHELIN STANDARD 650 mm	1.9	1	17,05 €
ST70	BEG MICHELIN STANDARD 700 mm	1.9	1	17,50 €



Cadre conventionnel en acier robuste

Caoutchouc avec revêtement en graphène

Système de connecteurs EZ-LOK™



Présentoir mural + PLV

TRI999865 + PLV-MICHELIN-BEG



Présentoir carton

MLDISPCARD/01



Présentoir roulettes

MLDISPMETAL/01

15 références = couverture de 95% du parc



Technologie de balais d'essuie-glace haut de gamme pour tous les types de véhicules.

95 % du parc automobile couvert à partir de seulement 15 références.

Couvre les 9 principaux types de bras d'essuie-glace avec seulement 5 connecteurs. Conception multi-clips « cliquez et glissez » pratique pour une installation simplifiée en quelques secondes.

Lame de faisceau aux performances supérieures offrant la dernière technologie d'essuie-glace pour tous les types de véhicules.

Profil aérodynamique central qui réduit la portance du vent à des vitesses allant jusqu'à 120 km/h.

Longueur de 350mm (14") à 800mm (32")



**15 références
=
couverture de
95% du parc**

Référence	Désignation	Code Rem.	Cond.	Tarif Public H.T. 2025
RB350	BEG MICHELIN MULTI-CLIP 350 mm	1.9	1	17,90 €
RB380	BEG MICHELIN MULTI-CLIP 380 mm	1.9	1	18,90 €
RB400	BEG MICHELIN MULTI-CLIP 400 mm	1.9	1	18,90 €
RB430	BEG MICHELIN MULTI-CLIP 430 mm	1.9	1	18,90 €
RB450	BEG MICHELIN MULTI-CLIP 450 mm	1.9	1	19,50 €
RB480	BEG MICHELIN MULTI-CLIP 480 mm	1.9	1	19,90 €
RB500	BEG MICHELIN MULTI-CLIP 500 mm	1.9	1	19,90 €
RB530	BEG MICHELIN MULTI-CLIP 530 mm	1.9	1	21,90 €
RB550	BEG MICHELIN MULTI-CLIP 550 mm	1.9	1	21,90 €
RB580	BEG MICHELIN MULTI-CLIP 580 mm	1.9	1	22,90 €
RB600	BEG MICHELIN MULTI-CLIP 600 mm	1.9	1	23,90 €
RB650	BEG MICHELIN MULTI-CLIP 650 mm	1.9	1	23,90 €
RB700	BEG MICHELIN MULTI-CLIP 700 mm	1.9	1	24,90 €
RB750	BEG MICHELIN MULTI-CLIP 750 mm	1.9	1	25,90 €
RB800	BEG MICHELIN MULTI-CLIP 800 mm	1.9	1	27,90 €

Spoiler symétrique
pour fixer le balai dans les deux sens

Connecteur unique
5 connecteurs pour 8 bras différents

Caoutchouc de haute qualité
formulé par Michelin

Conception à deux points
offre une **répartition
uniforme de la pression**

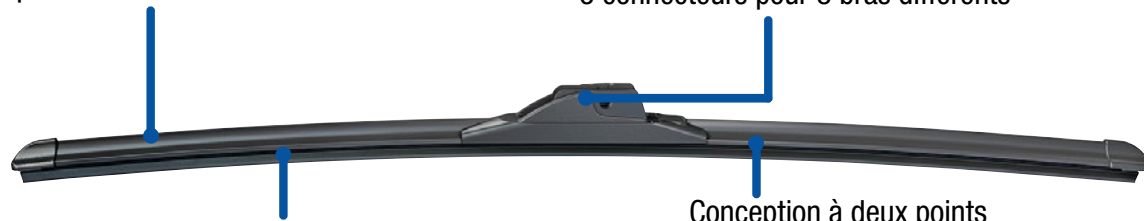

Balais conventionnels budget

La qualité pour un prix optimal.

Des essuie-glaces métalliques conventionnels - une valeur sûre

Les essuie-glaces conventionnels Rainy Day couvrent un large éventail de véhicules légers et utilitaires.

Ces balais d'essuie-glaces garantissent un rapport qualité/prix optimal.

5 raisons de choisir les essuie-glaces conventionnels Rainy Day :

- 1. Performances et fiabilité au bon prix.
- 2. Une conception classique et une installation facile.
- 3. Le remplacement des essuie-glaces usés est simple. En effet, ces essuie-glaces métalliques sont prémontés avec un adaptateur universel.
- 4. Disponibles dans des longueurs de 33 à 70 cm.
- 5. Chaque essuie-glace est emballé individuellement dans un blister sur lequel sont imprimées les listes d'applications et les instructions de montage.

Avantages :

- » **COUVERTURE** : Convient à la plupart des pare-brises grâce au grand choix de longueurs
- » **LONGUE DURÉE DE VIE** : Entièrement métalliques pour des performances durables
- » **FACILITÉ D'INSTALLATION** : Avec l'adaptateur universel, remplacez facilement les essuie-glaces usés
- » **RAPPORT QUALITÉ-PRIX** : Un essuyage fiable à petit prix

Construction métallique

Entièrement métallique pour des performances durables.

Couverture

Convient à la plupart des pare-brises grâce au grand choix de longueurs.

Installation facile

Avec l'adaptateur universel prémonté, remplacement facile des balais usagés



Balais conventionnels budget

Référence	Désignation	Extrémité du bras sur le véhicule	Code Rem.	Cond.	Tarif Public H.T. 2025
RD33/B01	Balai d'essuie-glace RAINY DAY Standard 330 mm	1 - 2 - 3	1.9	1	5,90 €
RD36/B01	Balai d'essuie-glace RAINY DAY Standard 350 mm	1 - 2 - 3	1.9	1	5,90 €
RD38/B01	Balai d'essuie-glace RAINY DAY Standard 380 mm	1 - 2 - 3	1.9	1	6,25 €
RD41/B01	Balai d'essuie-glace RAINY DAY Standard 400 mm	1 - 2 - 3	1.9	1	6,25 €
RD43/B01	Balai d'essuie-glace RAINY DAY Standard 430 mm	1 - 2 - 3	1.9	1	7,20 €
RD45/B01	Balai d'essuie-glace RAINY DAY Standard 450 mm	1 - 2 - 3	1.9	1	7,20 €
RD48/B01	Balai d'essuie-glace RAINY DAY Standard 480 mm	1 - 2 - 3	1.9	1	7,55 €
RD51/B01	Balai d'essuie-glace RAINY DAY Standard 500 mm	1 - 2 - 3	1.9	1	7,55 €
RD53/B01	Balai d'essuie-glace RAINY DAY Standard 530 mm	1 - 2 - 3	1.9	1	7,85 €
RD55/B01	Balai d'essuie-glace RAINY DAY Standard 550 mm	1 - 2 - 3	1.9	1	8,45 €
RD60/B01	Balai d'essuie-glace RAINY DAY Standard 600 mm	1 - 2 - 3	1.9	1	8,90 €
RD65/B01	Balai d'essuie-glace RAINY DAY Standard 650 mm	1 - 2 - 3	1.9	1	12,20 €
RD70/B01	Balai d'essuie-glace RAINY DAY Standard 700 mm	1 - 2 - 3	1.9	1	13,60 €

Extrémité du bras sur le véhicule

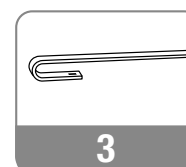
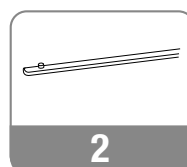
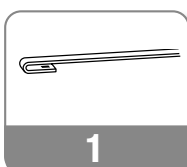

23 références

Balais avant ExactFit Conventionnels EF

Les balais d'essuie-glace conventionnels TRICO ExactFit sont fabriqués à partir de matériaux durables et sont livrés avec des connecteurs pré-assemblés pour un remplacement rapide et facile.

- Cadre en acier durable
- Essuie-glace de performance supérieure en tout temps
- Essuie-glace de remplacement d'origine conçu pour correspondre exactement aux spécifications d'origine de votre voiture
- Facile à installer avec un connecteur pré-assemblé

Équipement d'origine

Conçu pour correspondre exactement aux spécifications d'origine de votre véhicule.

Installation facile

Connecteur pré-assemblé pour un remplacement rapide et facile des essuie-glaces à chaque fois.



Construction durable

Cadre en acier durable pour une qualité fiable.

Balais conventionnels ExactFit - EF

* Les références se terminant par « 3 » indiquent la présence d'un gicleur.

Référence	Désignation	Extrémité du bras sur le véhicule	Code Rem.	Cond.	Tarif Public H.T. 2025
EF280	Balai d'essuie-glace Trico ExactFit® 280 mm	1 - 2	1.9	1	6,90 €
EF330	Balai d'essuie-glace Trico ExactFit® 330 mm	1 - 2	1.9	1	7,90 €
EF350	Balai d'essuie-glace Trico ExactFit® 350 mm	1 - 2	1.9	1	8,50 €
EF380	Balai d'essuie-glace Trico ExactFit® 380 mm	1 - 2 - 3	1.9	1	8,90 €
EF400	Balai d'essuie-glace Trico ExactFit® 400 mm	1 - 2 - 3	1.9	1	9,50 €
EF430	Balai d'essuie-glace Trico ExactFit® 430 mm	1 - 2	1.9	1	9,90 €
EF450	Balai d'essuie-glace Trico ExactFit® 450 mm	1 - 2 - 3	1.9	1	10,50 €
EF453*	Balai d'essuie-glace Trico ExactFit® 450 mm	3	1.9	1	21,90 €
EF480	Balai d'essuie-glace Trico ExactFit® 480 mm	1 - 2 - 3	1.9	1	10,50 €
EF500	Balai d'essuie-glace Trico ExactFit® 500 mm	1 - 2 - 3	1.9	1	11,50 €
EF530	Balai d'essuie-glace Trico ExactFit® 530 mm	1 - 3	1.9	1	12,90 €
EF550	Balai d'essuie-glace Trico ExactFit® 550 mm	1 - 3	1.9	1	14,90 €
EF553*	Balai d'essuie-glace Trico ExactFit® 550 mm	3	1.9	1	25,90 €
EF580	Balai d'essuie-glace Trico ExactFit® 580 mm	1 - 3	1.9	1	15,50 €
EF600	Balai d'essuie-glace Trico ExactFit® 600 mm	1 - 3	1.9	1	16,50 €
EF603*	Balai d'essuie-glace Trico ExactFit® 600 mm	3	1.9	1	30,50 €
EF641	Balai d'essuie-glace Trico ExactFit® 640 mm	4	1.9	1	27,90 €
EF650	Balai d'essuie-glace Trico ExactFit® 650 mm	1 - 3	1.9	1	18,90 €
EF653*	Balai d'essuie-glace Trico ExactFit® 650 mm	3	1.9	1	35,90 €
EF700	Balai d'essuie-glace Trico ExactFit® 700 mm	1 - 3	1.9	1	21,90 €
EF701	Balai d'essuie-glace Trico ExactFit® 700 mm	1	1.9	1	38,90 €
EF703*	Balai d'essuie-glace Trico ExactFit® 700 mm	3	1.9	1	38,90 €

Extrémité du bras sur le véhicule

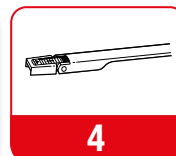
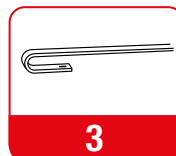
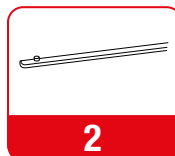
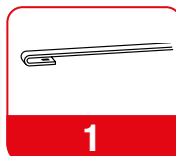

Balais avants Hybrides gamme HF

Les balais d'essuie-glace TRICO Exact Fit Hybrid sont dotés d'une coque en polymère à haute résistance qui protège les balais et fournit une pression optimale pour des performances par tous les temps.

- La coque en polymère à haute résistance protège la lame et offre une pression de contact optimale
- Essuie-glace de performance supérieure en tout temps
- Essuie-glace de remplacement d'origine conçu pour correspondre exactement aux spécifications d'origine de votre voiture
- Facile à installer avec un connecteur pré-assemblé

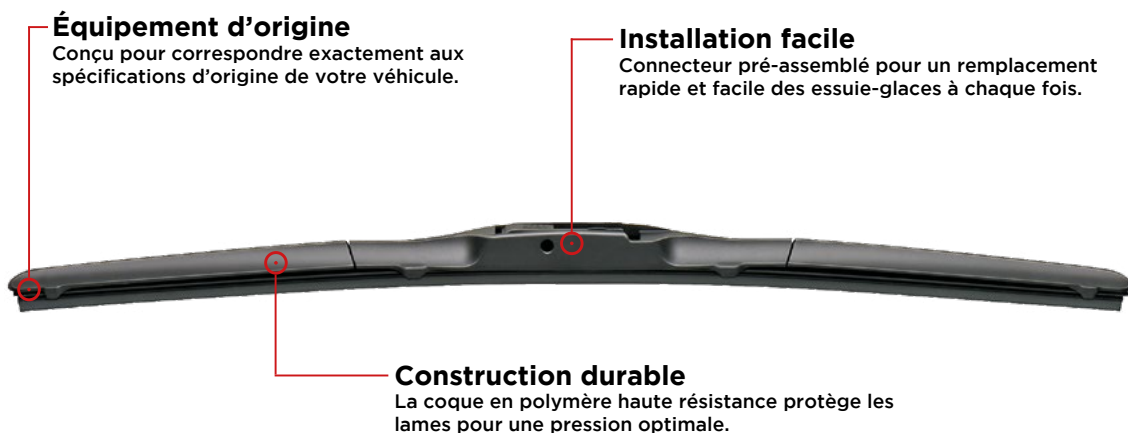

Pour véhicules d'origine asiatique

Référence	Désignation	Extrémité du bras sur le véhicule	Code Rem.	Cond.	Tarif Public H.T. 2025
HF300	Balai d'essuie-glace HYBRIDE Trico ExactFit® 300 mm	1 - 3	1.9	1	20,85 €
HF350	Balai d'essuie-glace HYBRIDE Trico ExactFit® 350 mm	1 - 3	1.9	1	21,45 €
HF400	Balai d'essuie-glace HYBRIDE Trico ExactFit® 400 mm	1 - 3	1.9	1	22,75 €
HF430	Balai d'essuie-glace HYBRIDE Trico ExactFit® 430 mm	1 - 3	1.9	1	23,65 €
HF450	Balai d'essuie-glace HYBRIDE Trico ExactFit® 450 mm	1 - 3	1.9	1	23,70 €
HF480	Balai d'essuie-glace HYBRIDE Trico ExactFit® 480 mm	1 - 3	1.9	1	26,25 €
HF500	Balai d'essuie-glace HYBRIDE Trico ExactFit® 500 mm	1 - 3	1.9	1	26,55 €
HF530	Balai d'essuie-glace HYBRIDE Trico ExactFit® 530 mm	1 - 3	1.9	1	26,75 €
HF550	Balai d'essuie-glace HYBRIDE Trico ExactFit® 550 mm	1 - 3	1.9	1	29,35 €
HF600	Balai d'essuie-glace HYBRIDE Trico ExactFit® 600 mm	1 - 3	1.9	1	31,25 €
HF650	Balai d'essuie-glace HYBRIDE Trico ExactFit® 650 mm	1 - 3	1.9	1	33,75 €
HF700	Balai d'essuie-glace HYBRIDE Trico ExactFit® 700 mm	1 - 3	1.9	1	37,80 €

Extrémité du bras sur le véhicule

1

3



95 références de kit de 2 balais = couverture de 95 % du parc

Balais avant ExactFit Plats - Kits de 2 EFK

Simplifiez votre programme d'essuie-glace avec les nouveaux kits de balais d'essuie-glace Exact Fit de TRICO

Le système révolutionnaire de superkit de TRICO offre une couverture de 95 % du parc en OE avec jusqu'à 35 % de références en moins que les gammes concurrentes à double pack. Vous et vos clients pouvez bénéficier de la simplicité des kits spécifiques aux véhicules tout en réduisant les stocks et en minimisant l'espace de stockage. Utilisant la même technologie de balai d'essuie-glace que celle fournie en équipement d'origine pour les constructeurs automobiles européens, TRICO Exact Fit garantit des performances irréprochables et durables dans toutes les conditions météorologiques.

Équipement d'origine

Conçu pour correspondre exactement aux spécifications d'origine de votre véhicule.

Installation facile

Connecteur pré-assemblé pour un remplacement rapide et facile des essuie-glaces à chaque fois.



Construction durable

La coque en polymère haute résistance et la construction en acier à ressort sont conçues pour durer.

Balais avant ExactFit Plats - Kits de 2 EFK

5Référence	Long 1	Long 2	Connecteur 1	Connecteur 2	Connecteur 3	Extrémité du bras sur le véhicule	Code Rem.	Cond.	Tarif Public H.T. 2025
EFK48451L	480	450	CR1207			G	1.9	1	49,95 €
EFK48501L	480	500	CR1214	-	-	B	1.9	1	51,75 €
EFK50351L	500	350	CR1207	-	-	G	1.9	1	39,80 €
EFK50501L	500	500	CR1214	-	-	B	1.9	1	46,85 €
EFK53451L	530	450	CR1202			E	1.9	1	40,30 €
EFK53481L	530	480	CR1206	-	-	A	1.9	1	39,80 €
EFK53501L	530	500	CR1202			E	1.9	1	43,30 €
EFK53531L	530	530	CR1206	CR1209	CR1202	A F E	1.9	1	41,15 €
EFK55401L	550	400	CR3007	CR1202	CR1206	M E A	1.9	1	46,45 €
EFK55451L	550	450	CR1214	CR1202	-	B E	1.9	1	47,75 €
EFK55481L	550	480	CR1207	CR1214	-	G B	1.9	1	41,15 €
EFK55501L	550	500	CR1206	CR1214	CR1209	A B F	1.9	1	46,45 €
EFK55531L	550	530	CR1214	CR1209	-	B F	1.9	1	46,45 €
EFK55552	550	550	-	M4	CL	J V	1.9	1	47,75 €
EFK55553	550	550	88776-9969	-	-	H	1.9	1	55,70 €
EFK58451L	580	450	CR1213	CR1206	CR1202	E A E	1.9	1	46,45 €
EFK58531	580	530	CR1214	-	-	B	1.9	1	39,80 €
EFK58532L	580	530	CR1207	CR3007	CR1209	G M F	1.9	1	55,70 €
EFK60351L	600	350	CR1206	CR1202	CR1209	A E F	1.9	1	38,50 €
EFK60381L	600	380	CR1206	CR1214	-	A B	1.9	1	50,45 €
EFK60401L	600	400	CR1202	CR1214	-	E B	1.9	1	47,75 €
EFK60402L	600	400	CR1206	CR1209	-	A F	1.9	1	50,45 €
EFK60403L	600	400	CR1207	-	-	G	1.9	1	50,45 €
EFK60451L	600	450	CR1206	CR1202	-	A E	1.9	1	43,80 €
EFK60452L	600	450	CR1214	CR1209	-	B F	1.9	1	51,75 €
EFK60453L	600	450	CR1207	CR3007	-	G M	1.9	1	45,15 €
EFK60454	600	450	88776-860	-	-	K	1.9	1	47,75 €
EFK60481L	600	480	CR1206	CR1209	-	A F	1.9	1	41,15 €
EFK60482L	600	480	CR1214	CR1202	-	B E	1.9	1	46,45 €
EFK60483	600	480	88776-9969	-	-	H	1.9	1	47,75 €
EFK60501L	600	500	CR1209	CR1206	CR3007	F A M	1.9	1	47,75 €
EFK60502	600	500	88776-860	-	-	K	1.9	1	47,75 €
EFK60531L	600	530	CR1206	CR1202	-	A E	1.9	1	46,45 €
EFK60551L	600	550	CR1214	-	-	B	1.9	1	47,75 €
EFK60552	600	550	88776-9969	-	-	H	1.9	1	59,70 €
EFK60581	600	580	CR1203	-	-	C	1.9	1	59,70 €

Voir les extrémités des bras page 18



95 références de kit de 2 balais = couverture de 95 % du parc



Balais avant ExactFit Plats - Kits de 2 EFK

5Référence	Long 1	Long 2	Connecteur 1	Connecteur 2	Connecteur 3	Extrémité du bras sur le véhicule			Code Rem.	Cond.	Tarif Public H.T. 2025
EFK60601L	600	600	CR1206	CR1202	CR1208	A	E	D	1.9	1	53,10 €
EFK60602L	600	600	CR1209			F			1.9	1	49,95 €
EFK65351L	650	350	CR1206	-	-	A			1.9	1	47,75 €
EFK65352L	650	350	CR1207	CR3007	-	G	M		1.9	1	42,45 €
EFK65381L	650	380	CR1214	CR1206	-	B	A		1.9	1	45,15 €
EFK65401L	650	400	CR1206	CR1209	-	A	F		1.9	1	45,15 €
EFK65402L	650	400	CR1214	CR1207	-	B	G		1.9	1	47,75 €
EFK65403	650	400	88776-860	-	-	K			1.9	1	50,45 €
EFK65404	650	400	T1	-	-	T			1.9	1	59,70 €
EFK65431L	650	430	CR1202	CR1208	-	E	D		1.9	1	43,80 €
EFK65451L	650	450	CR1209	CR1208	CR1206	F	D	A	1.9	1	43,80 €
EFK65452L	650	450	CR1207			G			1.9	1	50,45 €
EFK65481L	650	480	CR1206	CR1209	-	A	F		1.9	1	47,75 €
EFK65482L	650	480	CR1202	CR1214	-	E	B		1.9	1	47,75 €
EFK65483L	650	480	CR1207	-	-	G			1.9	1	43,80 €
EFK65501L	650	500	CR1206	CR1202	CR1209	A	E	F	1.9	1	51,75 €
EFK65502	650	500	88776-860	-	-	K			1.9	1	54,40 €
EFK65531L	650	530	CR1209	-	-	F			1.9	1	47,75 €
EFK65551L	650	550	CR1206	CR1214	-	A	B		1.9	1	42,45 €
EFK65552	650	550	CR1207	-	-	G			1.9	1	58,40 €
EFK65581	650	580	CR1214	-	-	B			1.9	1	51,75 €
EFK65601L	650	600	CR1214	CR1206	-	B	A		1.9	1	50,45 €
EFK65602	650	600	88776-9969	-	-	H			1.9	1	51,75 €
EFK65651	650	650	CR1206	CR1202	CR1214	A	E	B	1.9	1	50,45 €
EFK65652L	650	650	CR1202	CR1208	CR1214	E	D	B	1.9	1	57,10 €
EFK68581L	680	580	CR1206	-	-	A			1.9	1	62,35 €
EFK68631L	680	630	CR1206	-	-	A			1.9	1	59,70 €
EFK70301L	700	300	CR3007	-	-	G			1.9	1	39,80 €
EFK70351L	700	350	CR1206			A			1.9	1	37,50 €
EFK70401L	700	400	CR1206	CR1209	CR1214	A	F	B	1.9	1	39,80 €
EFK70431L	700	430	CR1206	-	-	A			1.9	1	49,10 €
EFK70451	700	450	88776-9969	-	-	H			1.9	1	59,70 €
EFK70531L	700	530	CR1214			B			1.9	1	55,55 €
EFK70551L	700	550	CR1214	-	-	B			1.9	1	59,70 €
EFK70601L	700	600	CR1206	CR1214	-	A	B		1.9	1	59,70 €
EFK70602	700	600	CR1214	-	-	B			1.9	1	63,70 €
EFK70651	700	650	CR1214	CR1213	-	B	E		1.9	1	63,70 €
EFK70651L	700	650	CR1209			F			1.9	1	51,40 €
EFK70701	700	700	CR1213	CR1214	CR1202	E	B	E	1.9	1	50,45 €
EFK75501L	750	500	CR1206	-	-	A			1.9	1	51,75 €
EFK75631L	750	630	CR1214	-	-	B			1.9	1	55,70 €
EFK75651	750	650	CR1206	CR1207	CR1202	A	G	E	1.9	1	62,35 €
EFK75701L	750	700	CR1206	CR1202	-	A	E		1.9	1	54,40 €
EFK75751	750	750	CR1206	CR1214	CR1209	A	B	F	1.9	1	57,10 €
EFK80701L	800	700	CR1206	-	-	A			1.9	1	63,70 €
EFK80751L	800	750	CR1213	CR1207	CR1206	E	G	A	1.9	1	65,70 €



Extrémité du bras sur le véhicule

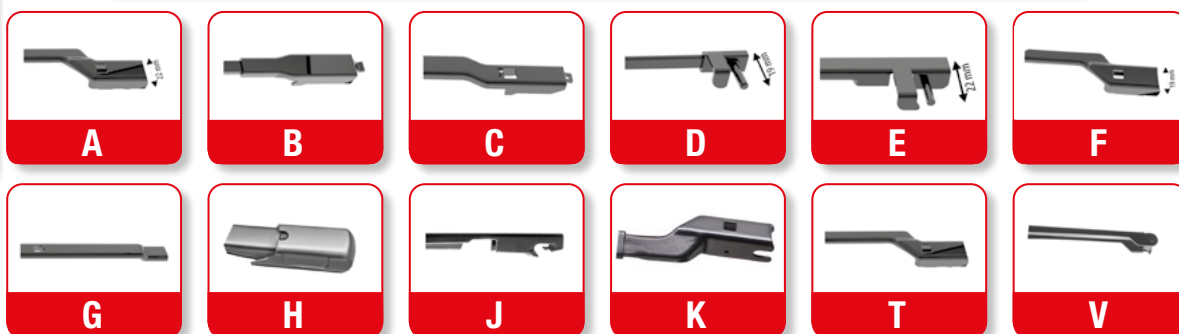

Balais ExactFit Plats - RETROFIT

préfixe des références

ERK
Avant

1



95 références de kit de 2 balais = couverture de 95 % du parc

Balais avants ExactFit Plats - Kits de 2 ERK

LA GAMME RETROFIT EST SPÉCIALEMENT CONÇUE POUR LES VÉHICULES ÉQUIPÉS DE BRAS À CROCHET

Balais avants ExactFit Plats RETROFIT - Kits de 2 ERK

Référence	Long 1	Long 2	Connecteur	Extrémité du bras sur le véhicule	Code Rem.	Cond.	Tarif Public H.T. 2025
ERK45481	450	480	RETROFIT	L	1.9	1	37,20 €
ERK45451	450	450	RETROFIT	L	1.9	1	37,20 €
ERK50501	500	500	RETROFIT	L	1.9	1	40,45 €
ERK53451	530	450	RETROFIT	L	1.9	1	48,40 €
ERK53481	530	480	RETROFIT	L	1.9	1	48,40 €
ERK53501	530	500	RETROFIT	L	1.9	1	49,10 €
ERK53531	530	530	RETROFIT	L	1.9	1	50,45 €
ERK55351	550	350	RETROFIT	L	1.9	1	39,80 €
ERK55401	550	400	RETROFIT	L	1.9	1	47,75 €
ERK55481	550	480	RETROFIT	L	1.9	1	50,45 €
ERK55501	550	500	RETROFIT	L	1.9	1	53,10 €
ERK55551	550	550	RETROFIT	L	1.9	1	53,10 €
ERK60351	600	350	RETROFIT	L	1.9	1	41,15 €
ERK60401	600	400	RETROFIT	L	1.9	1	43,80 €
ERK60451	600	450	RETROFIT	L	1.9	1	45,15 €
ERK60481	600	480	RETROFIT	L	1.9	1	50,45 €
ERK60501	600	500	RETROFIT	L	1.9	1	54,40 €
ERK60531	600	530	RETROFIT	L	1.9	1	50,45 €
ERK65351	650	350	RETROFIT	L	1.9	1	43,80 €
ERK65401	650	400	RETROFIT	L	1.9	1	51,75 €
ERK65451	650	450	RETROFIT	L	1.9	1	50,45 €
ERK70551	700	550	RETROFIT	L	1.9	1	50,45 €



Extrémité du bras sur le véhicule

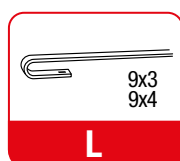



Balais arrières gamme EX

Les balais d'essuie-glace arrière TRICO Exact Fit® sont conçus pour s'adapter aux bras d'essuie-glace arrière intégrés et à faisceau unique qui sont venus à l'origine sur votre véhicule et vous offrent une visibilité arrière optimale dans toutes les conditions.

- Conçu pour offrir le meilleur ajustement pour tous les véhicules
- Essuie-glace de remplacement d'origine conçu pour correspondre exactement aux spécifications d'origine de votre voiture comme
- Facile à installer avec un connecteur pré-assemblé

Installation facile

Connecteur pré-assemblé pour un remplacement rapide et facile des essuie-glaces à chaque fois.

Équipement d'origine

Conçu pour correspondre exactement aux spécifications d'origine de votre véhicule.



Construction durable

La construction robuste et durable assure une parfaite visibilité arrière.



Balais arrières gamme EX

Référence	Désignation	Extrémité du bras sur le véhicule	Code Rem.	Cond.	Tarif Public H.T. 2025
EX180	Balai d'essuie-glace Arrière Trico ExactFit® 180 mm	17	1.9	1	15,65 €
EX181	Balai d'essuie-glace Arrière Trico ExactFit® 180 mm	19	1.9	1	19,40 €
EX200	Balai d'essuie-glace Arrière Trico ExactFit® 200 mm	18	1.9	1	14,75 €
EX230	Balai d'essuie-glace Arrière Trico ExactFit® 230 mm	19	1.9	1	19,70 €
EX250	Balai d'essuie-glace Arrière Trico ExactFit® 250 mm	20 - 21	1.9	1	12,85 €
EX251	Balai d'essuie-glace Arrière Trico ExactFit® 250 mm	19	1.9	1	14,75 €
EX252	Balai d'essuie-glace Arrière Trico ExactFit® 250 mm	22	1.9	1	12,90 €
EX253	Balai d'essuie-glace Arrière Trico ExactFit® 250 mm	23 - 24	1.9	1	18,25 €
EX254	Balai d'essuie-glace Arrière Trico ExactFit® 250 mm	19	1.9	1	15,30 €
EX255	Balai d'essuie-glace Arrière Trico ExactFit® 250 mm	21 - 25	1.9	1	12,25 €
EX256	Balai d'essuie-glace Arrière Trico ExactFit® 250 mm	18	1.9	1	15,30 €
EX257	Balai d'essuie-glace Arrière Trico ExactFit® 250 mm	18	1.9	1	20,15 €
EX280	Balai d'essuie-glace Arrière Trico ExactFit® 280 mm	18	1.9	1	13,85 €
EX281	Balai d'essuie-glace Arrière Trico ExactFit® 280 mm	1	1.9	1	18,15 €
EX282	Balai d'essuie-glace Arrière Trico ExactFit® 280 mm	19	1.9	1	14,35 €
EX284	Balai d'essuie-glace Arrière Trico ExactFit® 280 mm	20 - 21	1.9	1	12,05 €
EX285	Balai d'essuie-glace Arrière Trico ExactFit® 280 mm	26	1.9	1	19,45 €
EX300	Balai d'essuie-glace Arrière Trico ExactFit® 300 mm	19	1.9	1	12,85 €
EX301	Balai d'essuie-glace Arrière Trico ExactFit® 300 mm	19	1.9	1	14,35 €
EX3011	Balai d'essuie-glace Arrière Trico ExactFit® 300 mm	27	1.9	1	23,25 €
EX3012	Balai d'essuie-glace Arrière Trico ExactFit® 300 mm	26	1.9	1	21,85 €
EX3013	Balai d'essuie-glace Arrière Trico ExactFit® 300 mm	18	1.9	1	19,40 €

48 références



EX
Arrière

Balais arrières gamme EX

Référence	Désignation	Extrémité du bras sur le véhicule	Code Rem.	Cond.	Tarif Public H.T. 2025
EX303	Balai d'essuie-glace Arrière Trico ExactFit® 300 mm	19	1.9	1	21,70 €
EX304	Balai d'essuie-glace Arrière Trico ExactFit® 300 mm	23 - 24	1.9	1	12,90 €
EX305	Balai d'essuie-glace Arrière Trico ExactFit® 300 mm	18	1.9	1	13,90 €
EX306	Balai d'essuie-glace Arrière Trico ExactFit® 300 mm	22	1.9	1	18,25 €
EX307	Balai d'essuie-glace Arrière Trico ExactFit® 300 mm	21 - 25	1.9	1	20,10 €
EX308	Balai d'essuie-glace Arrière Trico ExactFit® 300 mm	19	1.9	1	13,45 €
EX309	Balai d'essuie-glace Arrière Trico ExactFit® 300 mm	26	1.9	1	14,75 €
EX310	Balai d'essuie-glace Arrière Trico ExactFit® 300 mm	18	1.9	1	14,75 €
EX330	Balai d'essuie-glace Arrière Trico ExactFit® 330 mm	28	1.9	1	15,65 €
EX333	Balai d'essuie-glace Arrière Trico ExactFit® 330 mm	23 - 24	1.9	1	13,25 €
EX334	Balai d'essuie-glace Arrière Trico ExactFit® 330 mm	20 - 21	1.9	1	12,70 €
EX335	Balai d'essuie-glace Arrière Trico ExactFit® 330 mm	26	1.9	1	22,45 €
EX350	Balai d'essuie-glace Arrière Trico ExactFit® 350 mm	18	1.9	1	15,35 €
EX351	Balai d'essuie-glace Arrière Trico ExactFit® 350 mm	22	1.9	1	15,05 €
EX353	Balai d'essuie-glace Arrière Trico ExactFit® 350 mm	19	1.9	1	14,30 €
EX354	Balai d'essuie-glace Arrière Trico ExactFit® 350 mm	19	1.9	1	13,75 €
EX355	Balai d'essuie-glace Arrière Trico ExactFit® 350 mm	28	1.9	1	12,25 €
EX356	Balai d'essuie-glace Arrière Trico ExactFit® 350 mm	20 - 21	1.9	1	20,80 €
EX357	Balai d'essuie-glace Arrière Trico ExactFit® 350 mm	19	1.9	1	16,30 €
EX358	Balai d'essuie-glace Arrière Trico ExactFit® 350 mm	21 - 25	1.9	1	20,80 €
EX359	Balai d'essuie-glace Arrière Trico ExactFit® 350 mm	18	1.9	1	25,35 €
EX380	Balai d'essuie-glace Arrière Trico ExactFit® 380 mm	19	1.9	1	19,65 €
EX400	Balai d'essuie-glace Arrière Trico ExactFit® 400 mm	23 - 24	1.9	1	17,15 €
EX402	Balai d'essuie-glace Arrière Trico ExactFit® 400 mm	18	1.9	1	18,95 €
EX404	Balai d'essuie-glace Arrière Trico ExactFit® 400 mm	19	1.9	1	14,45 €
EX405	Balai d'essuie-glace Arrière Trico ExactFit® 400 mm	20 - 21	1.9	1	21,40 €
EX406	Balai d'essuie-glace Arrière Trico ExactFit® 400 mm	19	1.9	1	18,95 €
EX500	Balai d'essuie-glace Arrière Trico ExactFit® 500 mm	19	1.9	1	22,55 €



Extrémité du bras sur le véhicule

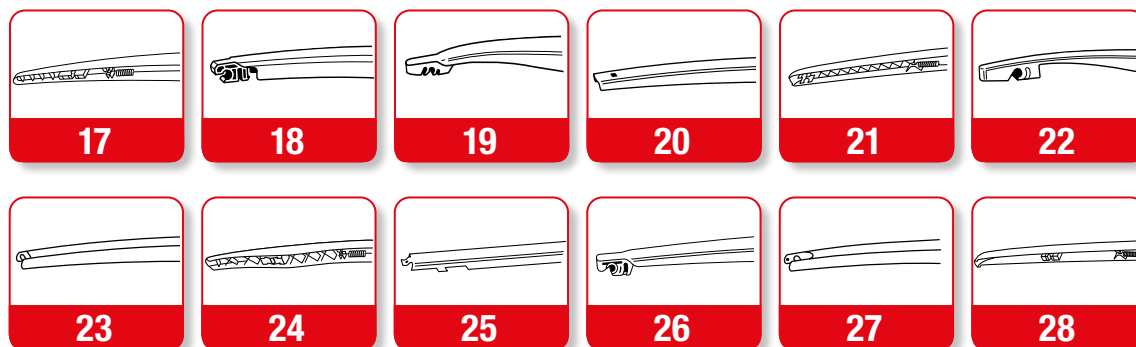

15 références = couverture de 95 % du parc

Balais plats Multi-clips AVANT VL

Technologie Avancée de Balais Plats pour tous

Les balais d'essuie-glace TRICO Flex™ offrent une protection avancée et un montage universel avec un prix qui permet à tous les conducteurs de bénéficier de la dernière technologie de balais d'origine. La conception monobloc de ce balai résiste à la neige, à la glace et à toutes les conditions routières, offrant une excellente visibilité pour tous types de temps.

TRICO Flex a été testé pour effectuer plus de 1,5 million de cycles, vous savez donc que vos clients bénéficieront de performances exceptionnelles pendant toute la durée de vie de l'essuie-glace.

La technologie Acier à Mémoire de Forme assure une pression uniforme pour un essuyage des plus nets

Connexion simple et rapide grâce à la technologie



2 points de pressions pour éviter toute trace d'essuyage



La lame d'essuyage est testée pour effectuer plus de 1,5 million de cycles

Design aérodynamique



Le nouveau balais **TRICO Flex** se clipse en moins d'une seconde grâce à la technologie



Référence	Désignation	Code Rem.	Cond.	Tarif Public H.T. 2025
FL350	Balai d'essuie-glace Trico Flex® 350 mm	1.9	5	17,90 €
FL380	Balai d'essuie-glace Trico Flex® 380 mm	1.9	5	18,90 €
FL400	Balai d'essuie-glace Trico Flex® 400 mm	1.9	5	18,90 €
FL430	Balai d'essuie-glace Trico Flex® 430 mm	1.9	5	18,90 €
FL450	Balai d'essuie-glace Trico Flex® 450 mm	1.9	5	19,50 €
FL480	Balai d'essuie-glace Trico Flex® 480 mm	1.9	5	19,90 €
FL500	Balai d'essuie-glace Trico Flex® 500 mm	1.9	5	19,90 €
FL530	Balai d'essuie-glace Trico Flex® 530 mm	1.9	5	21,90 €
FL550	Balai d'essuie-glace Trico Flex® 550 mm	1.9	5	21,90 €
FL580	Balai d'essuie-glace Trico Flex® 580 mm	1.9	5	22,90 €
FL600	Balai d'essuie-glace Trico Flex® 600 mm	1.9	5	23,90 €
FL650	Balai d'essuie-glace Trico Flex® 650 mm	1.9	5	23,90 €
FL700	Balai d'essuie-glace Trico Flex® 700 mm	1.9	5	24,90 €
FL750	Balai d'essuie-glace Trico Flex® 750 mm	1.9	5	25,90 €
FL800	Balai d'essuie-glace Trico Flex® 800 mm	1.9	5	27,90 €

Bras et connecteurs

Adaptateurs et bras style OE



Adaptateur A
Hook



Adaptateur B
Pinch Tab



Adaptateur B
Push Button 22mm



Adaptateur B
Push Button 19mm



Adaptateur E
Side Pin 22mm



Adaptateur B
Side Pin 17mm



Adaptateur B
Tab Button



Adaptateur F
Bayonet



Caractéristiques des balais d'essuie-glace TRICO Flex :

Design élégant, discret et innovant offrant un essuyage uniforme.

Technologie de connexion facile **SYNC** offrant un remplacement rapide et simple des essuie-glaces.

Acier à **Mémoire de Forme** permettant une pression uniforme pour un essuyage propre et clair.

Connecteur exclusif à deux points de pression pour éviter les traces d'essuyage.

Couverture de 95% du parc véhicule et couvrant les 9 principaux types de bras d'essuie-glace avec seulement 5 connecteurs.

Disponibilité en longueurs **350 mm** jusqu'à **800 mm**.

Le Nouveau Trico Flex est le premier balais multi-clip à être **compatible** avec les modèles récents **Mercedes** (connecteur H)
Voir tableau si dessous (non exhaustif)

Adaptateur H
Slide Button
Spécial Mercedes

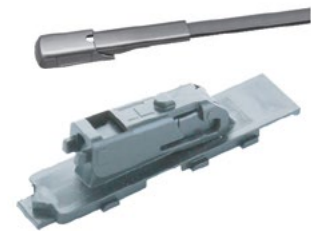

Affectations adaptateur H

Modèle Mercedes	Année	Conducteur	Passager	Connecteur
A-Class	2016 >	FL600	FL480	H
B-Class	2016 >	FL600	FL480	H
C-Class	2014 >	FL550	FL550	H
CLA	2015 >	FL600	FL480	H
CLC	2016 >	FL550	FL550	H
CLS	2016 >	FL600	FL550	H
E-Class	2016 >	FL600	FL550	H
GLA	2018 >	FL600	FL480	H
GLC	2016 >	FL550	FL550	H
GT	2018 >	FL600	FL550	H
V-Class	2015 >	FL650	FL480	H



20 références = couverture de 95 % du parc

Balais plats multi-clips premium AVANT VL

TRICO Force™ est un balai plat conçu pour les véhicules haut de gamme pouvant atteindre de grandes vitesses.

La technologie Acier à Mémoire de Forme assure une pression uniforme pour un essuyage des plus nets

Connexion simple et rapide

Profil aérodynamique VorTec™ pour un contact maximal avec le pare-brise



La lame d'essuyage est testée pour effectuer plus de 1,5 million de cycles

Structure robuste pour des performances durables en tout temps

Référence	Désignation	Code Rem.	Cond.	Tarif Public H.T. 2025
TP350L	Balai d'essuie-glace TRICO Force Plus 350mm	1.9	1	19,90 €
TP380L	Balai d'essuie-glace TRICO Force Plus 380mm	1.9	1	21,50 €
TP400L	Balai d'essuie-glace TRICO Force Plus 400mm	1.9	1	21,50 €
TP430L	Balai d'essuie-glace TRICO Force Plus 430mm	1.9	1	21,50 €
TP450L	Balai d'essuie-glace TRICO Force Plus 450mm	1.9	1	21,50 €
TP480L	Balai d'essuie-glace TRICO Force Plus 480mm	1.9	1	22,90 €
TP500L	Balai d'essuie-glace TRICO Force Plus 500mm	1.9	1	23,90 €
TP530L	Balai d'essuie-glace TRICO Force Plus 530mm	1.9	1	24,90 €
TP550L	Balai d'essuie-glace TRICO Force Plus 550mm	1.9	1	24,90 €
TP580L	Balai d'essuie-glace TRICO Force Plus 580mm	1.9	1	25,90 €
TP600L	Balai d'essuie-glace TRICO Force Plus 600mm	1.9	1	25,90 €
TP650L	Balai d'essuie-glace TRICO Force Plus 650mm	1.9	1	29,50 €
TP700L	Balai d'essuie-glace TRICO Force Plus 700mm	1.9	1	31,50 €
TP750L	Balai d'essuie-glace TRICO Force Plus 750mm	1.9	1	32,50 €
TP800L	Balai d'essuie-glace TRICO Force Plus 800mm	1.9	1	32,50 €

LESS PLASTIC
SÉRIE DE PLASTIQUE
ANTIC-SPLIT BLADES

Bras et connecteurs

Adaptateurs et bras
style OE

Adaptateur A
Hook



Adaptateur B
Pinch Tab



Adaptateur B
Push Button 22mm



Adaptateur B
Push Button 19mm



Adaptateur E
Side Pin 22mm



Adaptateur B
Side Pin 17mm



Adaptateur B
Tab Button



Adaptateur F
Bayonet



Balayage optimal

- Le profil aérodynamique VorTec™ permet de maintenir un contact maximal avec le pare-brise en transférant la force du vent vers le bras, sur le pare-brise.
- Conçu pour s'adapter à la forte courbure des pare-brises modernes.

Profil aérodynamique

- Déflecteur aérodynamique exclusif permettant de réduire l'effet de soulèvement dû au vent à des vitesses allant jusqu'à 220 km/h.

Performants dans toutes les conditions climatiques

- Structure monobloc qui résiste à l'accumulation de glace et de neige.
- Élément en caoutchouc traité HightGlide™.

Adaptateur H
*Slide Button
Spécial Mercedes*





Balais Multi-Clips ARRIÈRE VL

TRICO Rear est un balai multi-fit arrière qui couvre 85% du parc automobile européen. C'est la seule gamme qui offre une mise à niveau pour les essuie-glaces arrière moulés en plastique.

Le balai arrière TRICO REAR est une révolution dans la technologie des balais arrière. C'est une gamme universelle d'essuie-glaces arrière qui s'adapte à la fois aux types de bras d'essuie-glace à faisceau et en plastique.

Utilisant une technologie de pointe pour une visibilité de conduite claire à 360 degrés, TRICO REAR offre les meilleures performances d'essuie-glace arrière pour tous les véhicules.

En outre, le programme TRICO remplace 30 références Exact Fit par seulement 12 références multi-clip, couvrant plus de 85 % des applications.

De plus, le système d'adaptateur flexible est infiniment évolutif, ce qui permet d'intégrer rapidement et facilement de nouvelles conceptions de connecteurs dans la gamme.

Référence	Désignation	Type de bras	Code Rem.	Cond.	Tarif Public H.T. 2025
RM250A	Trico REAR® 250 mm	V Notch, Cross Pin	1.9	1	13,25 €
RM250B	Trico REAR® 250 mm	Pinch Tab, Push Button, Trunnion	1.9	1	13,25 €
RM250C	Trico REAR® 250 mm	Roc Lock 2, Roc Lock 3, Snap Claw	1.9	1	13,25 €
RM300B	Trico REAR® 300 mm	Pinch Tab, Push Button, Trunnion	1.9	1	13,95 €
RM300C	Trico REAR® 300 mm	Roc Lock 2, Roc Lock 3, Roc Lock 4	1.9	1	13,95 €
RM300D	Trico REAR® 300 mm	Snap Claw E, Snap Claw J, Snap Claw M	1.9	1	13,95 €
RM330A	Trico REAR® 330 mm	V Notch, Cross Pin	1.9	1	14,60 €
RM350B	Trico REAR® 350 mm	Pinch Tab, Push Button, Trunnion	1.9	1	14,60 €
RM350C	Trico REAR® 350 mm	Roc Lock 2, Roc Lock 3, Snap Claw D	1.9	1	14,60 €
RM400A	Trico REAR® 400 mm	V Notch, Cross Pin	1.9	1	15,25 €
RM400B	Trico REAR® 400 mm	Pinch Tab, Push Button, Trunnion	1.9	1	15,25 €
RM400D	Trico REAR® 400 mm	Roc Lock 2, Snap Claw D, Snap Claw E	1.9	1	15,25 €

Convient au types de bras arrière suivants

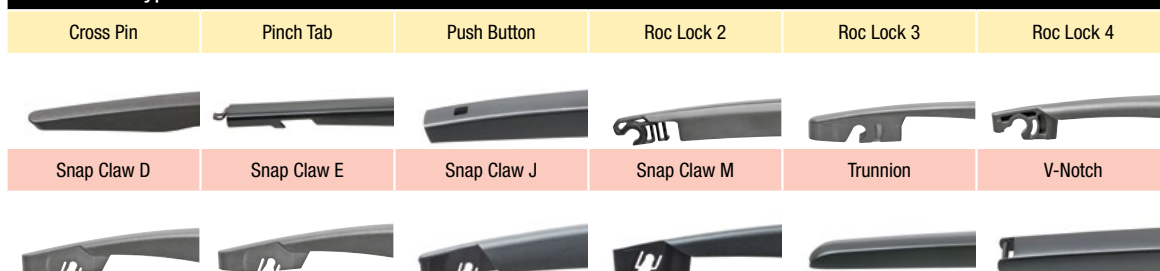

Système unique TRICO Multi-Clip pour une couverture maximale



Caoutchouc formulé par Trico pour une longue durée de vie et des performances silencieuses

La conception en acier à double rail offre une répartition optimale de la pression

14 références

Balais conventionnels PL / BUS

Balais avec une structure entièrement métallique. Gamme compacte de balais à haut rendement pour camions et autobus.

- Gamme profonde : de 500 à 1000 mm
- En 1ère monte chez MERCEDES, IVECO ET MAN
- Une très haute qualité d'essuyage
- Structure robuste entièrement métallique
- Raclette en caoutchouc naturel
- Performances de qualité dans des environnements exigeants

SPÉCIAL BUS :
Balais équipés
d'agrafes inversées

* Les références se terminant par « 3 » indiquent la présence d'un gicleur.

Balais métalliques PL

Référence	Désignation	Extrémité du bras sur le véhicule	Code Rem.	Cond.	Tarif Public H.T. 2025
TX500	Balai d'essuie-glace Trico® 500 mm	29	1.9	1	15,00 €
TX550	Balai d'essuie-glace Trico® 550 mm	29 - 30	1.9	1	24,00 €
TX600A	Balai d'essuie-glace Trico® 600 mm	29 - 30	1.9	1	25,00 €
TX603	Balai d'essuie-glace Trico® 600 mm	29	1.9	1	25,50 €
TX650	Balai d'essuie-glace Trico® 650 mm	29 - 30	1.9	1	24,50 €
TX653*	Balai d'essuie-glace Trico® 650 mm	29	1.9	1	30,50 €
TX700	Balai d'essuie-glace Trico® 700 mm	29 - 30	1.9	1	25,50 €
TX703*	Balai d'essuie-glace Trico® 700 mm	29	1.9	1	31,00 €
TX704	Balai d'essuie-glace Trico® 700 mm	29	1.9	1	39,00 €
TX800	Balai d'essuie-glace Trico® 800 mm	30	1.9	1	47,00 €
TX900	Balai d'essuie-glace Trico® 900 mm	30	1.9	1	56,00 €
TX901	Balai d'essuie-glace Trico® 900 mm	29	1.9	1	53,50 €
TX1000	Balai d'essuie-glace Trico® 1000 mm	30	1.9	1	72,00 €
TX1001	Balai d'essuie-glace Trico® 1000 mm	29	1.9	1	74,00 €

Extrémité du bras sur le véhicule

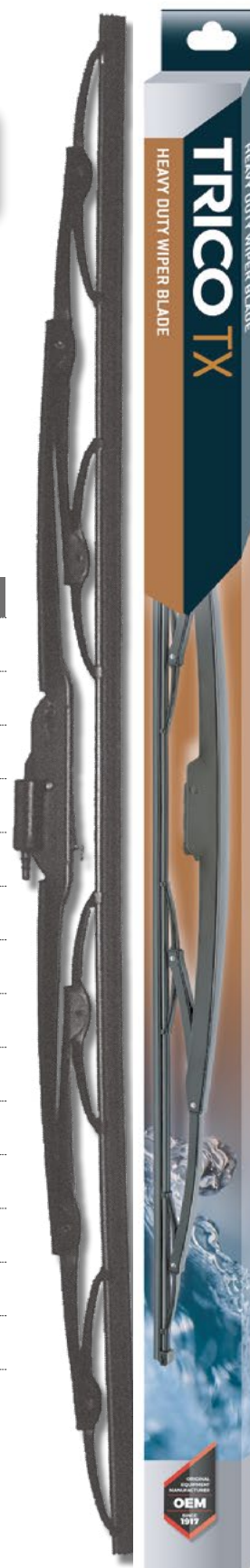

Présentoirs de balais d'essuie-glace



Présentoir vertical à roulettes (nu)

Réf. TRI99957

- Dimensions 700mm x 1690mm
- 20 broches
- Contient 80 à 90 balais
- 4 roues (dont 2 avec système de blocage)



Photo non contractuelle

Présentoir Mural 20 broches (nu)

Réf. TRI999865

- 20 broches
- Contient 80 à 90 balais
- Se fixe au mur (visserie non fournie)
- Largeur 75 cm

Adaptateur japonais

Permet d'adapter facilement les balais sur tous les véhicules japonais.

Référence	Désignation	Code Rem.	Cond.	Tarif Public H.T. 2025
JFK	Adaptateur Japonais	1.9	10	6,45 €



Aérosols techniques et entretien



AÉROSOLS TECHNIQUES

32

ENTRETIEN DU VÉHICULE

38

Gondole

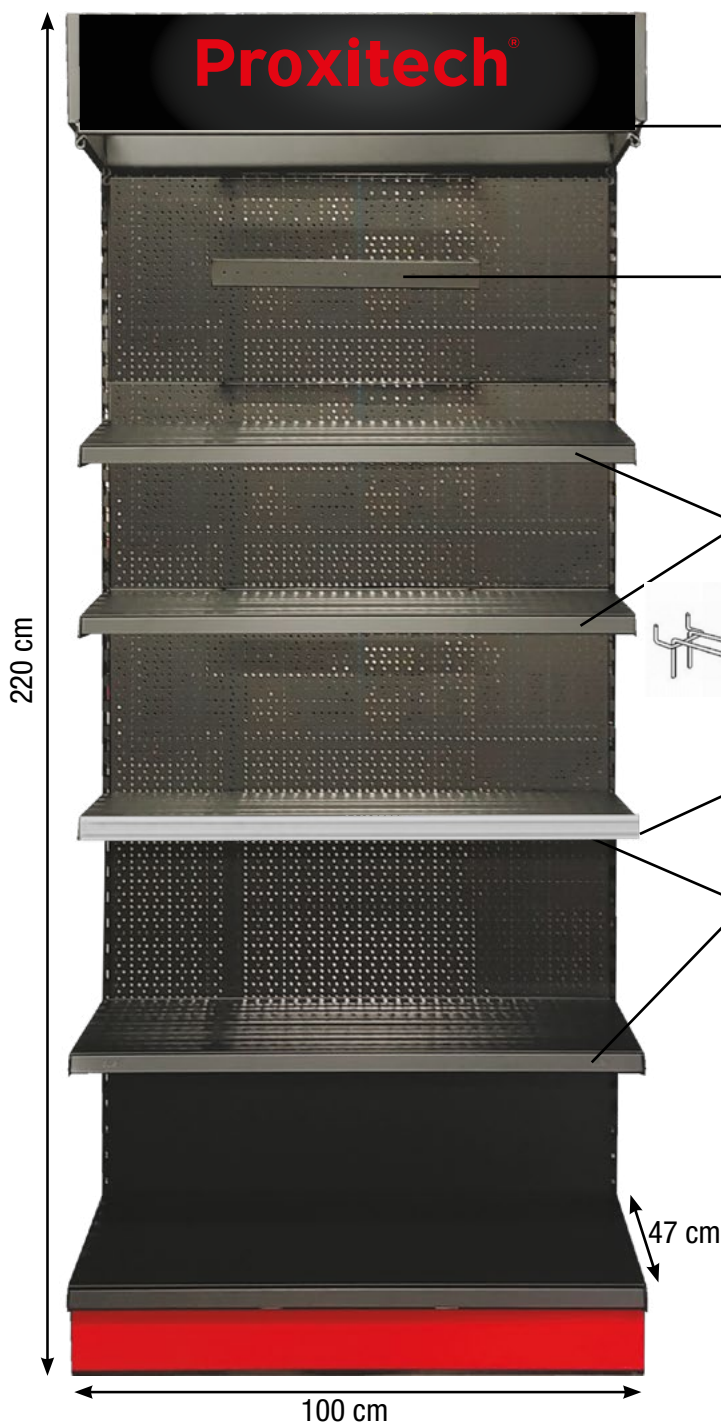

Proxitech®

OPTION PLV

P10010 PROXITECH

OPTION

Ratelier 2 x 10 broches pour B.E.G.
Réf. **P10007.6**

OPTION

1 Tablette 100 x 37 cm + 2 équerres
Réf. **P10007.5**

OPTION

Broche 200/4 mm Réf. **P10007.7**
Fond de broche Réf. **P10007.8**

Porte étiquette clipsable Réf. **P10007.9**

OPTION

1 Tablette 100 x 47 cm + 2 équerres
Réf. **P10007.4**

EXISTE AUSSI :

P10010 PROXITECH	
P10011 FIXECO	
P10012 FACOM	
P10013 PROXIVOLT	
P10017 CHAMPION	
P10018 CHAMPION	
P10020 KLINGSPOR	
P10021 ARMORALL	

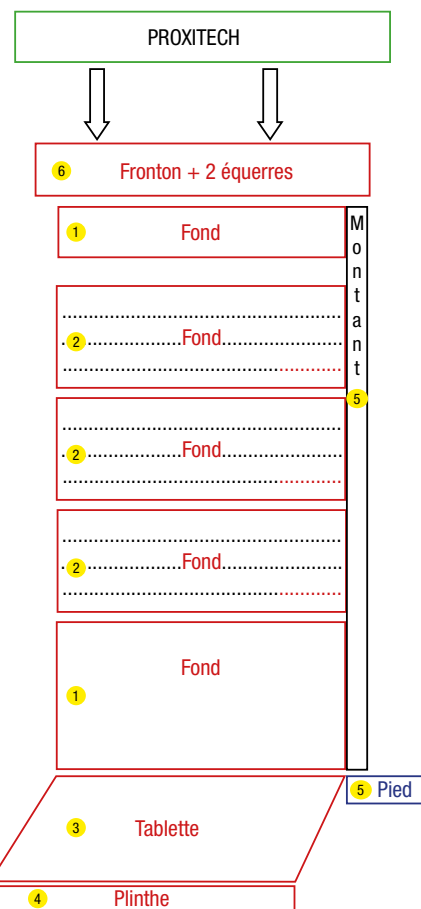

P10007 Gondole de base est composée de :

- 2 fonds pleins **1**
- 4 fonds perforés **2**
- 1 tablette 100 x 47 cm **3**
- 1 plinthe rouge **4**

OPTION

P10007.1 Montant avec pied **5**

P10007.2 Fronton + 2 équerres **6**
+ Kit éclairage néon

Supports magnétiques pour étiquettage des casiers



Référence	Désignation	Code Rem.	Cond.	Tarif Public H.T. 2025
PEM80	Sachet de 50 supports d'étiquettes 80 x 25 mm	1.6	1	30,05 €

Gondole 1 mètre FACOM





FA102 • Présentoir additifs

H 183 cm - L 56 cm - P 39 cm

Présentoir additifs pouvant contenir entre 40 et 140 produits (suivant les références)

Additifs, Aérosols techniques

FA1010 et FA1011 • Stop crevaison - 400 ml et 600 ml

FA1010 - Aérosol 400ml
Conditionnement : 6



Pour les pneus d'une largeur inférieure à 175 mm

FA1011 - Aérosol 600ml
Conditionnement : 6



Pour les pneus d'une largeur supérieure à 175 mm

Réparation immédiate - Évite le démontage de la roue - Avec ou sans chambre à air

Permet de réparer et regonfler les pneus crevés (avec ou sans chambre), sans démontage, ni outils. Convient pour les véhicules utilitaires et les 4x4 (pneus d'une largeur inférieure à 175). Facile d'emploi : évite le démontage de la roue.



Référence	Désignation	Code Rem.	Cond.	Tarif Public H.T. 2025
FA1010	Stop crevaison - 400 ml	2.4	6	11,00 €
FA1011	Stop crevaison - 600 ml	2.4	6	14,30 €

FA1000 • Dégrippant lubrifiant professionnel - 400 ml

Dégrippant action immédiate
Protection anti-corrosion

Produit dégrissant lubrifiant avec protection. Il est indispensable en mécanique pour toutes les pièces bloquées ou brillantes. Grâce à son incroyable mouillabilité, il agit rapidement sur les petits mécanismes : vis, écrous ... Il est propulsé par un gaz non dangereux pour la couche d'ozone, sans solvants chlorés, sans solvants nocifs pour l'homme et l'environnement.



FA1004 • Graisse cuivre - 300 ml

Conducteur d'électricité
Antigrippant

Résiste à la corrosion saline, au contact de l'eau, à la vapeur. Ne sèche pas, ne s'évapore pas, réduit l'usure des pièces métalliques et le frottement en interposant un film neutre entre métaux différents. Résiste à des échauffements de l'ordre de 1100°C.



Référence	Désignation	Code Rem.	Cond.	Tarif Public H.T. 2025
FA1000	Dégrippant lubrifiant professionnel - 400 ml	2.4	6	12,96 €
FA1004	Graisse cuivre - 300 ml	2.4	12	14,55 €

FA1007 • Nettoyant contact - 300 ml

Élimine les salissures et la condensation
Rétablit les contacts - Séchage rapide

Pour l'entretien des têtes de lecture, bandes et supports magnétiques, mémoires, etc. Produit très pur et compatible avec les matériaux. Il permet d'éliminer rapidement poussières et dépôts de toute nature. Le prolongateur permet d'atteindre les endroits les plus inaccessibles.



FA1204 • Nettoyant FAP - 1 L

Action curative - Nettoie et régénère le filtre à particules

Catalyse la combustion des particules de suie. Nettoie le FAP, le système d'admission (EGR) et le système d'injection diesel. Rétablit un fonctionnement correct du FAP, restaure une consommation normale de carburant et un fonctionnement normal du moteur. Evite l'encrassement du filtre et prolonge sa durée de vie. Compatible avec tous les systèmes de FAP diesels.



Référence	Désignation	Code Rem.	Cond.	Tarif Public H.T. 2025
FA1007	Nettoyant contact - 300 ml	2.4	6	8,90 €
FA1204	Nettoyant FAP - 1 L	2.4	6	41,07 €

FA1215 et FA1216 • Mallette nettoyage FAP et recharge - 600 ml

Nettoyage rapide et complet du FAP ou catalyseur colmaté - Sans démontage - Action curative - Produit professionnel d'atelier

La solution de nettoyage dissout et disperse efficacement la suie, les cendres, les particules et les résidus qui peuvent colmater les FAP et les catalyseurs. La solution de rinçage élimine les dépôts et laisse un FAP propre en préservant son efficacité.

RECHARGE FA1216



Composition : 1 Pulvérisateur + 2 x 600ml (nettoyage et rinçage) + 2 flexibles



Référence	Désignation	Code Rem.	Cond.	Tarif Public H.T. 2025
FA1215	Mallette nettoyage FAP	2.4	1	825,10 €
FA1216	Lot de recharges - 2 x 600 ml	2.4	3	20,60 €

FA1202 • Traitement essence - 250 ml

Action préventive - Évite l'encrassement
Maintient la puissance du moteur

Protège et nettoie le système d'alimentation et d'injection essence (injecteurs, soupapes, EGR). Rend le moteur plus souple et plus performant. Réduit la pollution et la consommation de carburant.



FA1203 • Nettoyant injection essence - 300 ml

Consommation et pollution réduites
Action curative

Formule professionnelle concentrée. Nettoie rapidement et totalement injecteurs, pompe, soupapes, circuit EGR, catalyseur, etc. Restaure une consommation normale et rétablit un fonctionnement optimal. Réduit les émanations polluantes.

Préconisé avant le contrôle technique



FA1214 • Traitement curatif essence atelier - 600 ml

Utilisation en atelier avec machine de nettoyage

Nettoyage complet et curatif du système d'injection essence

Traitement pour le nettoyage du système d'injection à utiliser pur avec une machine de nettoyage. Élimine tous les dépôts organiques présents dans le système d'alimentation et les chambres de combustion. Nettoie rapidement et complètement les injecteurs et la pompe d'injection. Rétablit une pulvérisation régulière. Élimine les trous à l'accélération et autres dysfonctionnements dus au système d'injection. Favorise le nettoyage des soupapes, segments, vanne EGR et turbo. Réduit les phénomènes de cliquetis et rend le moteur plus souple, plus performant. Facilite les démarrages à froid et à chaud. Réduit la consommation et la pollution. Facilite les réglages CO/CO².



Référence	Désignation	Code Rem.	Cond.	Tarif Public H.T. 2025
FA1202	Traitement essence - 250 ml	2.4	6	12,71 €
FA1203	Nettoyant injection essence - 300 ml	2.4	6	16,71 €
FA1214	Traitement curatif essence atelier - 600 ml	2.4	6	18,25 €



FA1200 • Traitement diesel - 250 ml

*Action préventive - Évite l'encrassement
Maintient la puissance du moteur*

Protège et nettoie le système d'alimentation et d'injection diesel (injecteurs, soupapes, EGR). Rend le moteur plus souple et plus performant. Réduit la pollution et la consommation de carburant.



FA1201 • Nettoyant injection diesel - 300 ml

*Consommation et fumées noires réduites
Action curative*

Formule professionnelle concentrée. Nettoie rapidement et totalement injecteurs, pompes, soupapes, circuit EGR, catalyseur, etc. Restaure une consommation normale et rétablit un fonctionnement correcte du véhicule. Réduit les émanations polluantes.

Préconisé avant le contrôle technique



FA1016 • Traitement curatif diesel atelier - 600 ml

Utilisation en atelier avec machine de nettoyage

Nettoyage complet et curatif du système d'injection diesel

Traitement pour le nettoyage du système d'injection diesel à utiliser pur avec une machine de nettoyage, ou par aspiration. Élimine tous les dépôts organiques présents dans le système d'alimentation et les chambres de combustion. Nettoie rapidement et complètement les injecteurs et la pompe d'injection. Élimine les trous à l'accélération. Favorise le nettoyage des soupapes, segments, vanne EGR et turbo. Rend le moteur plus souple, plus performant, moins bruyant et plus économique. Facilite les démarrages à froid. Protège des effets de corrosion sur le système d'injection due à l'eau de condensation.



Référence	Désignation	Code Rem.	Cond.	Tarif Public H.T. 2025
FA1200	Traitement diesel - 250 ml	2.4	6	11,85 €
FA1201	Nettoyant injection diesel - 300 ml	2.4	6	15,89 €
FA1016	Traitement curatif diesel atelier - 600 ml	2.4	6	17,40 €

Additifs, Aérosols techniques

FA1205 • Substitut de plomb - 250 ml

Stabilise l'essence - Lubrifie et protège les soupapes

Permet l'utilisation des carburants sans plomb (SP95 et SP98) dans les moteurs conçus pour le Super et l'Essence plombée. Lubrifie les soupapes et le haut moteur. S'utilise sur les moteurs GPL ou les véhicules anciens. Stabilise l'essence, idéal pour les longues périodes sans utilisation.



FA1206 • Traitement huile moteur - 250 ml

Réduit la consommation - Augmente les performances du moteur - Réduit la friction

Traitement moteur au bisulfure de molybdène colloïdale anti-usure / antifriction. Diminution de l'usure et de la consommation. Moteur plus souple et plus performant.



Référence	Désignation	Code Rem.	Cond.	Tarif Public H.T. 2025
FA1205	Substitut de plomb - 250 ml	2.4	6	12,85 €
FA1206	Traitement huile moteur - 250 ml	2.4	6	16,86 €

FA1207 • Anti fuite huile moteur - 300 ml

Régénère les joints sans démontage, et stoppe les fuites d'huile

Réduit les consommations d'huile, les fumées bleues à l'échappement et élimine fuites et suintements. Régénère les joints et augmente la viscosité de l'huile au niveau de la segmentation. Rétablit la compression et améliore le fonctionnement du moteur.



FA1208 • Pré Vidange - 300 ml

Nettoie le circuit d'huile - Lubrifie le moteur - Rétablit la compression et les pressions d'huile

Dissout les boues et dépôts présents dans les circuits. Nettoie pompes, crépines, paliers, segments, poussoirs... Neutralise les résidus de combustion acide et protège de la corrosion. Rétablit les compressions. Protège les moteurs des risques d'usure anormale. Évite une contamination rapide de l'huile neuve



Référence	Désignation	Code Rem.	Cond.	Tarif Public H.T. 2025
FA1207	Anti fuite huile moteur - 300 ml	2.4	6	17,15 €
FA1208	Pré vidange - 300 ml	2.4	6	18,04 €

FA1210 • Anti fuite boîte de vitesses - 120 ml

Stoppe les fuites - Régénère les joints des boîtes manuelles, automatiques et direction assistées

Élimine fuites et suintements sur joints d'arbres, corps de pompe, crémaillères, boîtiers de direction etc... Formulation spécifique, traite et régénère rapidement les joints desséchés et déformés en rétablissant leur élasticité, leur forme et leur efficacité d'origine. Maintient les embrayages secs et performants. Rétablit un fonctionnement optimal des boîtes de vitesses manuelles et automatiques et des circuits hydrauliques par élimination des fuites internes.



FA1211 • Nettoyant radiateur - 250 ml

Nettoyant rapide du circuit de refroidissement - Élimine les dépôts et le tartre

Dissout les boues, les oxydes et le tartre présents dans les circuits de refroidissement. Rétablit un fonctionnement correct du système de refroidissement. Évite les risques de pannes. Produit au pH neutre, sans danger pour le bloc moteur et le radiateur.



Référence	Désignation	Code Rem.	Cond.	Tarif Public H.T. 2025
FA1210	Anti fuite boîte de vitesses - 120 ml	2.4	6	17,25 €
FA1211	Nettoyant radiateur - 250 ml	2.4	6	10,81 €

Additifs, Aérosols techniques

FA1212 • Anti fuite radiateur - 250 ml

*Action immédiate - Efficace sans démontage - **Curatif et préventif***

Colmate rapidement et durablement les fuites et les suintements des circuits de refroidissement. Protège des risques de pannes. Action curative et préventive. Une dose traite jusqu'à 10 L de capacité. Compatible avec tous types de moteurs et tous types de liquides de refroidissement



FA1213 • Deshuilant moteur - 300 ml

*Nettoie et supprime l'huile des circuits de refroidissement - Action **curative***

Nettoie et disperse rapidement l'huile moteur et les polluants pouvant être présents dans les circuits de refroidissement (fuite joint de culasse, échangeurs...). Rétablit une propreté et un fonctionnement optimum du système (pompes, radiateur, thermostat). Evite les risques de panne.



Référence	Désignation	Code Rem.	Cond.	Tarif Public H.T. 2025
FA1212	Anti fuite radiateur - 250 ml	2.4	6	11,07 €
FA1213	Deshuilant moteur - 300 ml	2.4	6	16,45 €

FA1014 • Nettoyant EGR TURBO - 125 ml

Nettoyant rapide efficace pour les vannes EGR et turbo - Essence ou diesel

Nettoie efficacement et sans démontage du turbo, de la vanne EGR, le circuit d'admission, les chambres de combustions et le circuit de recyclage des gaz d'échappement. Élimine tous les dépôts: gommages, vernis, goudrons, calamines. Rétablit un fonctionnement normal du moteur et réduit la pollution.



FA1012 • Purifiant habitacle - 125 ml

*Traitement **curatif** - Élimine les bactéries, les moisissures, et les mauvaises odeurs en 10 minutes*

NORME VIRUCIDE EN 14476

Purifiant et désinfectant d'habitacle. Micro-diffusion permettant un traitement rapide de l'habitacle et du système de climatisation. Élimine les bactéries, les moisissures. Détruit les mauvaises odeurs et laisse un parfum agréable. Convient aussi pour les habitacles de bateaux, camping-cars, caravanes, autocars, poids lourds et engins.



Référence	Désignation	Code Rem.	Cond.	Tarif Public H.T. 2025
FA1014	Nettoyant EGR TURBO - 125 ml	2.4	6	12,35 €
FA1012	Purifiant habitacle - 125 ml	2.4	6	11,28 €

FA1013 • Nettoyant climatisation - 125 ml

Nettoie et désinfecte - Élimine les mauvaises odeurs - Application directe dans les bouches de ventilation

Nettoie et désinfecte le système de climatisation. par son action antibactérienne et anti-moisissures le Nettoyant CLIM FACOM élimine toutes les contaminations sources de mauvaises odeurs et de réactions allergiques. Protège l'évaporateur des contaminations et de la corrosion. Produit conçu pour le nettoyage et la désinfection de toute installation de conditionnement d'air et/ou de ventilation (automobile, camping-car, cabines de PL, engins de TP ou agricole, bus...).



Référence	Désignation	Code Rem.	Cond.	Tarif Public H.T. 2025
FA1013	Aérosol nettoyant clim 125ml - curatif	2.4	6	13,50 €

FA1100 • Nettoyant dégraissant universel - 800 ml

Rénovateur - Surpuissant - Multi Surfaces

Rénovateur, nettoyant-dégraissant universel SURPUISSANT
Convient sur tous supports : Carrosserie, moteurs, jantes, moquettes, sols, coques et ponts de bateaux, outillage, mobilier de jardin...
Prêt à l'emploi

FORMULE RENFORCÉE



FA1102 • Nettoyant jantes gel - 800 ml

Surpuissant - Restaure l'éclat des jantes

Le NETTOYANT JANTES SURPUISSANT GEL restaure l'éclat des jantes métal ou alliage ainsi que des enjoliveurs. Il décolle la poussière de frein, la graisse, l'huile... sans agresser la jante ou l'enjoliveur.
Idéal pour réservoirs P. L. et jantes.



FA1103 • Nettoyant intérieur - 750 ml

Détache et ravive - Spécial textiles, moquettes, cuirs, carrelage et lino

Détachant et nettoyant multiusage pour moquette, textile, cuirs synthétiques, carrelage, lino, marbre. Excellent détachant pour les tissus, tapis moquettes, cuirs synthétiques. Excellent shampooing moquette. Ne dépose pas de résidus savonneux qui ré-encrassent rapidement les moquettes. Ne mousse pas. Utilisation idéale avec les nettoyeurs injection / extraction et pistolets de nettoyage à venturi. Résultats boostés en association avec de l'eau très chaude. Diffuse une odeur agréable.



FA1104 • Rénovateur plastiques - 750 ml

Finition satinée - Réduit le vieillissement des matériaux

Finition satinée. Réduit le vieillissement des matériaux en apportant une protection des UVA et UVB. Sans silicone. Laisse une odeur agréable. Laisse l'aspect d'origine à la surface traitée. Réservé à l'usage professionnel. Faire un test préalable sur une surface cachée. Ne pas appliquer sur la pédale de conduite.



FA1105 • Ultime Finition - 750 ml

Shampooing sans eau et finition ultra brillante - Protection durable - Séchage ultra rapide

Finition ultra brillante. Protection durable. Séchage ultra rapide. S'utilise sur tous supports y compris vitres et plastiques extérieurs. Shampooing sans eau en utilisation avec une microfibre très douce, en pulvérisant le produit de bas en haut. En utilisation en cire de finition : pulvérisation sur l'ensemble du véhicule. Après séchage complet du produit, essuyage et lustrage avec une microfibre douce.



FA1106 • Nettoyant vitres - 750 ml

Très efficace sur les vitres encrassées - Ne laisse pas de film blanc

Domaine d'application : Vitres, pare-brises, surfaces vitrées.
Séchage rapide sans traces.
Peut s'utiliser sur toutes les surfaces modernes.



FA1107 • Nettoyant insectes et fientes - 750 ml

Action immédiate - Sans risques pour les surfaces

Pour éliminer facilement les insectes incrustés/résidus qui endommagent la peinture. Application simple et rapide. Idéal également avant nettoyage en portique de lavage. N'attaque pas la peinture, le chrome, le plastique, le caoutchouc, etc. Ne forme pas d'émulsions avec l'eau, donc n'empêche pas d'utiliser un séparateur de liquide léger (DIN 1999). Ne pas utiliser sur les peintures chaudes ou à la lumière du soleil. Domaine d'application : Pare-brise/vitres, calandre, pare-chocs, phares, plaques d'immatriculation, etc.



Référence	Désignation	Code Rem.	Cond.	Tarif Public H.T. 2025
FA1100	Nettoyant dégraissant universel - 800 ml	2.4	6	12,95 €
FA1102	Nettoyant jantes gel - 800 ml	2.4	6	14,55 €
FA1103	Nettoyant intérieur - 750 ml	2.4	6	21,00 €
FA1104	Rénovateur plastiques - 750 ml	2.4	6	18,55 €
FA1105	Ultime finition - 750 ml	2.4	6	17,60 €
FA1106	Nettoyant vitres - 750 ml	2.4	6	16,70 €
FA1107	Nettoyant insectes et fientes - 750 ml	2.4	6	19,35 €

Univers de la protection



PROTECTION D'ATELIER

40

HYGIÈNE - SÉCURITÉ

49

GANTS DE PROTECTION

47

CHAUSSURES DE SÉCURITÉ

65

VL / VUL



NIS1011

Housse de siège en polyester **réutilisable**

Dimensions de la housse : 1380 x 750 mm
 Couleur : Noire
 Lavable à 50°C
 Plastifiée à l'intérieur
 Ne déteint pas sur les sièges même de couleur claire

Référence	Désignation	Code Rem.	Cond.	Tarif Public H.T. 2025
NIS1011	Housse de siège polyester noire	1.1	1	25,50 €



Nos housses s'adaptent aux sièges de tout véhicule

Housses de protection neutres **prédécoupées en rouleaux**

Dimensions de la housse : 1250 x 840 mm
 Epaisseur : 10 microns

Référence	Désignation	Code Rem.	Cond.	Tarif Public H.T. 2025
NIS1200	Housses neutres - rouleau de 250	1.1	1	55,00 €
NIS1719	Housses neutres - rouleau de 500	1.1	1	129,00 €

NIS1200 Par 250

HOUSSES PERSONNALISABLES SUR DEMANDE

• LOGO JUSQU'À 3 COULEURS • ÉPAISSEUR 10µ / 12µ / 13µ
 • DIMENSIONS 840 x 1250 mm • ROULEAUX 250, 500, ETC...

PL



NIS1400 Par 250

Maxi-Housses de protection **en rouleaux**

Dimensions de la housse : 1500 x 830 mm
 Epaisseur : 12 microns



La maxi housse s'adapte à tous les sièges de grandes tailles : poids-lourds, monospaces, 4x4, berlines haut de gamme...

Référence	Désignation	Code Rem.	Cond.	Tarif Public H.T. 2025
NIS1400	Rouleau de 250 maxi housses	1.1	1	135,00 €
NIS14XX	Rouleau de 250 maxi housses personnalisables	1.1	1	sur demande

Tapis de protection VL / VUL / PL

Protège tapis en rouleau

Rouleau pré-découpé
Papier crêpe 70 gr
Dimensions : 380 x 500 mm



NIS2120
Par 250

NIS2600
Par 500

Protège tapis en carton

Carton présentoir-distributeur de 100 ou 250 tapis
Papier crêpe 70 gr non plastifiés
Dimensions 380 x 500 mm



NIS2000
Par 100

NIS2050
Par 250

Référence	Désignation	Code Rem.	Cond.	Tarif Public H.T. 2025
NIS2100	Rouleau de 250 tapis avec film plastique	1.1	1	70,90 €
NIS2120	Rouleau de 250 tapis papier crêpe	1.1	1	49,50 €
NIS2600	Rouleau de 500 tapis papier crêpe	1.1	1	97,50 €
NIS2000	Carton de 100 tapis papier crêpe	1.1	1	34,55 €
NIS2050	Carton de 250 tapis standards	1.1	1	66,10 €
NIS21XX	Rouleau de 250 tapis personnalisables	1.1	1	sur demande

Protège tapis avec film plastique

Papier crêpe 70 gr/m² + film plastique
Dimensions : 380 x 500 mm



NIS2100
Par 250

PROTÈGE TAPIS PERSONNALISABLES SUR DEMANDE

Protège tapis PL

Dimensions : 430 x 500 mm
Tapis 70 gr/m²
Non plastifié



Référence	Désignation	Code Rem.	Cond.	Tarif Public H.T. 2025
NIS2300	Rouleau de 250 maxi-tapis PL	1.1	1	79,00 €



NIS2300 Par 250

Dévidoirs

Référence	Désignation	Code Rem.	Cond.	Tarif Public H.T. 2025
NIS3001	Dévidoir mural vertical pour 2 rouleaux, livré NU	1.1	1	400,00 €
NIS3008	Dévidoir mural horizontal pour 2 rouleaux, livré NU	1.1	1	106,25 €
NIS3020	Dévidoir pour protections sur roulettes, livré NU	1.1	1	224,00 €



H 1360 x L 870 x P 540 mm



H650 x L850 x P235 mm

TOUS NOS DÉVIDOIRS SONT LIVRÉS NUS.



NIS3008

Set de protections 5 en 1



VL/VUL NIS2909 Par 100



KIT SPÉCIAL POIDS-LOURD

PL NIS2912 Par 100



- Un set de protection «5 en 1» comprend :
- 1 protège-volant type «charlotte»
 - 1 housse de siège
 - 1 protège-levier de vitesse
 - 1 protège frein-à-main

Référence	Désignation	Code Rem.	Cond.	Tarif Public H.T. 2025
NIS2909	Boîte de 100 clean sets neutres premium protections 5 en 1 pour voiture	1.1	1	89,00 €
NIS2912	Boîte de 100 CLEAN SET Poids-Lourd 5en1	1.1	1	195,00 €

Film protège-volants

1 rouleau = 350 mètres
 Laize = 100 mm
 Soit une protection d'environ 300 volants
 Résistant à l'usure, pour usages multiples.
 S'adapte à tous les volants.



Référence	Désignation	Code Rem.	Cond.	Tarif Public H.T. 2025
NIS3100	Rouleau de film protège-volant avec poignée fixe	1.1	1	11,50 €
NIS3102	Rouleau de film protège-volant + 1 poignée plastique	1.1	1	21,16 €
NIS3106	5 rouleaux de film protège-volant + 1 poignée plastique	1.1	1	43,50 €
NIS3119	Poignée plastique de rechange pour protège-volant	1.1	1	6,00 €

Protection du véhicule

Charlottes jetables ou réutilisables

Référence	Désignation	Code Rem.	Cond.	Tarif Public H.T. 2025
NIS3122	Boîte de 250 housses protège-volant VL	1.1	1	35,00 €
NIS3125	Boîte de 250 housses protège-volant PL	1.1	1	49,00 €
NIS3126	Charlotte couvre-volant nylon réutilisable	1.1	10	5,20 €



Charlotte Ø 40 cm
avec bande élastique
Lavable à 50°C - Couleur : noire

NIS3126



NIS3122



NIS3125

Manchons pour frein à main et levier de vitesses jetables ou réutilisables

Référence	Désignation	Code Rem.	Cond.	Tarif Public H.T. 2025
NIS3200	Rouleau de 250 manchons freins/leviers de vitesse prédécoupés	1.1	1	12,50 €
NIS1013	Charlotte frein à main nylon réutilisable	1.1	10	4,00 €
NIS1012	Charlotte levier de vitesse nylon réutilisable	1.1	1	5,00 €



NIS3200

Dimensions :
105 x 180 mm
Épaisseur : 25 microns



Charlotte 13 x 14 cm
avec bande élastique
Lavable à 50°C - Couleur : noire

NIS1012

Charlotte 7 x 16 cm
avec bande élastique
Lavable à 50°C - Couleur : noire

NIS1013

Sacs protège-roues

Dimensions : 800 + (200x2) x 1100 mm
Épaisseur : 25 microns
Sacs spécialement conçus pour roues, pneus neige ou jantes.

ADAPTÉ POUR LES ROUES DES SUV

SACS DE ROUES PERSONNALISÉS SUR DEMANDE

Référence	Désignation	Code Rem.	Cond.	Tarif Public H.T. 2025
NIS3300	Rouleau de 100 sacs protège-roues	1.1	1	69,00 €



NIS3300

Protection universelle façade auto

Protection universelle pour façade auto avec velcro et crochets



SANS AIMANT



NIS3440

Protège-aile auto-agrippante

Protège-aile auto-agrippante.
Protection réutilisable.
Dimensions : 880 x 495 mm ou 1200 x 500 mm
Sans aimant, ne perturbe pas les systèmes électroniques



SANS AIMANT



NIS3450

Référence	Désignation	Code Rem.	Cond.	Tarif Public H.T. 2025
NIS3440	Protection universelle pour façade auto	1.1	1	199,50 €
NIS3450	Protège-aile auto-agrippante 880 x 495 mm	1.1	1	24,50 €
NIS3451	Protège-aile auto-agrippante 1 200 x 500 mm	1.1	1	25,50 €

Film adhésif



Film spécial auto-collant transparent assurant l'étanchéité de l'intérieur des portes. Également conçu pour la protection des épaves.

Force d'adhésion : 475 x 25 mm²

Épaisseur 80 microns

Dim : 600 mm x 50 ml x 80 µ

Référence	Désignation	Code Rem.	Cond.	Tarif Public H.T. 2025
NIS3507	Film adhésif pour ÉPAVE et PORTIÈRE	1.1	1	129,00 €

Housses de marouflage



Dimensions : 6 m x 3,80 m

Épaisseur : 30 microns

Transparente, résiste aux températures de cabines.

Peut également servir en protection des véhicules contre la poussière, les salissures...

Référence	Désignation	Code Rem.	Cond.	Tarif Public H.T. 2025
NIS3500	Housse de marouflage 6 m x 3,80 m	1.1	5	19,95 €



Couteau pour film électrostatique

Référence	Désignation	Code Rem.	Cond.	Tarif Public H.T. 2025
NIS4203	Couteau pour film de marouflage	1.1	1	1,50 €

Film de marouflage électrostatique



Film transparent, traité 100% corona.

Spécialement conçu pour retenir la peinture et éviter l'effet "paillettes".

Résiste aux températures de cabines.

Référence	Désignation	Code Rem.	Cond.	Tarif Public H.T. 2025
NIS3503	Film de marouflage 4 m x 150 m x 10 µ	1.1	1	115,00 €
NIS3514	Film de marouflage 6 m x 100 m x 11 µ	1.1	1	112,88 €

Dalles de sol



Ces 4 dalles de garage 100% PVC s'attachent comme un puzzle et protègent le sol de votre garage.

- Revêtement antidérapant
- Ultra résistant, découpable et facile à installer
- Nettoyage facile
- Coloris : Noir
- Dimensions des dalles : 50cm x 50cm. - Épaisseur : 9mm.

Référence	Désignation	Code Rem.	Cond.	Tarif Public H.T. 2025
AC243070	Lot de 4 dalles de garage - 1m ²	2.6	1	66,25 €

Absorbants

Absorbant minéral

Absorbant minéral industriel pour sols.
Absorbant naturel en terre d'**Attapulгите**.
Absorbe tous les liquides dangereux (essence, chlore, acétone...)
Pouvoir absorbant très élevé.
Ne contient ni amiante ni autres substances nuisibles à la santé.
Dès l'absorption totale du produit, un simple balayage suffit. Ne tâche pas.

Conforme aux circulaires du Ministère de l'Équipement et des Transports pour utilisations routières et à la Norme NF P98-190.

HOMOLOGATION : ABS 2002-14 sous la référence MODA 05/10



NIS3801

Référence	Désignation	Code Rem.	Cond.	Tarif Public H.T. 2025
NIS3806	Absorbant Attapulгите - sac de 20 kg	1.1	1	54,50 €
NIS3801	Absorbant Attapulгите - seau de 30 litres (15 kg)	1.1	1	92,00 €

Absorbant végétal

Absorbant organique végétal
Ignifugé, séché à plus de 600°C.
Pour usage intérieur : industriel, alimentaire

Référence	Désignation	Code Rem.	Cond.	Tarif Public H.T. 2025
NIS3802	Absorbant végétal - sac de 8 Kg (40 L)	1.1	1	26,50 €

Produit naturel, écologique.
Absorbe tous les liquides, huiles, hydrocarbures, eau, alcools, peintures, encres, solvants, graisses, corps gras ainsi que leurs mélanges, émulsions et autres salissures répandus accidentellement.

NIS3802



Absorbant microfibres de pur polypropylène non tissé

Dimension d'une feuille :
40 cm x 52 cm
Double épaisseur
Résistant à l'abrasion (test IFTH)
Hydrophile, absorbe tous les liquides
Pouvoir absorbant : 1,3 L/feuille
Couleur : Gris - Poids : 6,5 kg



NIS3805

Carton distributeur de 100 feuilles

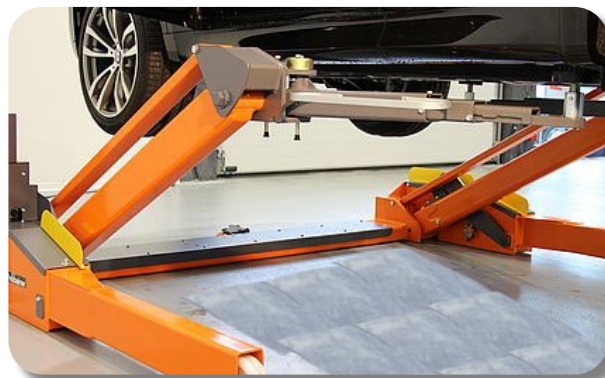

Exemple d'application

Référence	Désignation	Code Rem.	Cond.	Tarif Public H.T. 2025
NIS3805	Carton distributeur 100 feuilles absorbant microfibres 40 cm x 52 cm (20,8m²)	1.1	1	320,78 €

Produits conformes à la norme AFNOR - NF T90361 Incinérables sans danger*

* Les absorbants ayant absorbés des produits toxiques ou polluants doivent être éliminés conformément à la réglementation des DIS. Durée de stockage : illimitée en lieu sec - Fabrication française



NIS431101



NIS431103



NIS431134



sachet de 10

NIS437102



NIS3700
NIS3701
NIS3707
NIS3705
NIS3712
NIS3713



NIS437502



NIS437201

Référence	Désignation	Code Rem.	Cond.	Tarif Public H.T. 2025
NIS431101	Seau pour balai a franges	1.1	1	8,66 €
NIS431103	Essoreur pour seau pour balais a franges	1.1	1	3,89 €
NIS431134	Franges coton pour balai espagnol	1.1	1	5,72 €
NIS437502	Nettoyant sol omnipur bidon de 5 L	1.1	1	51,82 €
NIS437102	Sachet de 10 éponges avec grattoir (vert)	1.1	1	23,10 €
NIS437201	Produit vaisselle bidon de 5 L	1.1	1	19,37 €
NIS3700	Carton de 500 sacs poubelle 30 litres noirs 30 microns Dim : 300 + 100 + 100 x 650mm - 25 rouleaux de 20 sacs	1.1	1	62,50 €
NIS3713	Carton de 200 sacs poubelle 50 litres noirs 26 microns Dim : 400 + 140 + 140 x 750mm - 10 rouleaux de 20 sacs	1.1	1	49,50 €
NIS3701	Carton de 200 sacs poubelle 110 litres noirs 32 microns Dim : 400 + 150 + 150 x 1100mm - 10 rouleaux de 20 sacs	1.1	1	82,50 €
NIS3707	Carton de 200 sacs poubelle 130 litres noirs 40 microns Dim : 500 + 160 + 160 x 1150mm - 10 rouleaux de 20 sacs	1.1	1	142,00 €
NIS3705	Carton de 100 sacs poubelle 240 litres noirs 30 microns Dim : 670 + 230 + 230 x 1350mm - 10 rouleaux de 10 sacs	1.1	1	85,50 €
NIS3712	Carton de 100 sacs poubelle 330 litres noirs Dim : 1300 x 1430 mm - 10 rouleaux de 10 sacs	1.1	1	99,50 €

Produits d'entretien



NIS431131



NIS431132

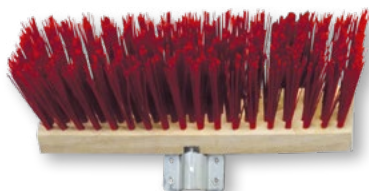

NIS431133



NIS431141



NIS431142



NIS431151



NIS431152



NIS431153



NIS431154

Référence	Désignation	Code Rem.	Cond.	Tarif Public H.T. 2025
NIS431131	Balai coco 38 cm avec douille a vis Ø 24	1.1	1	11,50 €
NIS431132	Balai coco 80 cm avec douille sans vis Ø 28	1.1	1	34,00 €
NIS431133	Balai cantonnier avec douille sans vis Ø 28	1.1	1	22,47 €
NIS431141	Raclette sol renforcée 45 cm avec douille sans vis Ø 23	1.1	1	7,46 €
NIS431142	Raclette sol renforcée 75 cm avec douille sans vis Ø 23	1.1	1	21,50 €
NIS431151	Manche metal pour balai a franges	1.1	1	7,30 €
NIS431152	Manche bois Ø 28 sans vis pour balai cantonnier et coco 80	1.1	1	9,50 €
NIS431153	Manche bois Ø 23 pour raclette sol	1.1	1	6,00 €
NIS431154	Manche bois Ø 24 avec douille a vis pour coco 38	1.1	1	6,00 €

Feutre de couleur blanche à peinture liquide

Peinture opaque, indélébile à séchage rapide
Utilisation : Marquage, repérage, codage, contrôle qualité, ...
Tous types de matériaux lisses et propres : verre, plastique, pneumatique, pièces usinées, aluminium, caoutchouc, cartons, ...



31240120

Ecrimetal

Tube marqueur à bille «Ecrimetal» couleur jaune ou blanche.
Marqueur indélébile. Ecrit sur toutes surfaces (de -20° à +70°C)
Tube de 50ml



10130201

10130101

Référence	Désignation	Code Rem.	Cond.	Tarif Public H.T. 2025
31240120	Feutre industriel à peinture liquide	1.1	1	7,50 €
10130101	Ecrimetal peinture jaune	1.1	1	8,50 €
10130201	Ecrimetal peinture blanche	1.1	1	8,50 €



NIS4200

Kit porte-clés atelier

Porte-clé permettant d'identifier les voitures entrant à l'atelier.
Lot fourni avec un feutre noir jetable. Encre indélébile.

Référence	Désignation	Code Rem.	Cond.	Tarif Public H.T. 2025
NIS4200	Lot 200 porte-clés atelier - jaune	1.1	1	62,50 €
NIS4200R	Lot 200 porte-clés atelier - rouge	1.1	1	62,50 €
NIS4200B	Lot 200 porte-clés atelier - bleu	1.1	1	62,50 €



NIS4210

Porte documents A4

Format A4.
Conception très robuste.
Avec clip en métal.

Référence	Désignation	Code Rem.	Cond.	Tarif Public H.T. 2025
NIS4210	Porte document A4 rouge	1.1	10	9,00 €

Kit réception atelier 4 en 1

Boîte de 300 kits porte-clés pour réceptionner les véhicules à l'atelier. Numérotation de 1 à 300 avec :

- 1 étiquette numérotée pour rétroviseur **1**
- 1 étiquette numérotée pour la clé **2**
- 1 jeton numéroté pour le client **3**
- 1 étiquette numérotée pour la commande **4**

Référence	Désignation	Code Rem.	Cond.	Tarif Public H.T. 2025
NIS4204B	Boîte de 300 kits réception atelier bleus	1.1	1	99,23 €
NIS4204J	Boîte de 300 kits réception atelier jaunes	1.1	1	99,23 €
NIS4204OR	Boîte de 300 kits réception atelier oranges	1.1	1	99,23 €
NIS4204R	Boîte de 300 kits réception atelier rouges	1.1	1	99,23 €
NIS4204V	Boîte de 300 kits réception atelier verts	1.1	1	99,23 €
NIS4204VI	Boîte de 300 kits réception atelier violets	1.1	1	99,23 €



NIS4204B

NIS4204J

NIS4204R

NIS4204V

NIS4204VI

NIS4204OR

Hygiène - Sécurité



Savon main Expert Bidon avec pompe de 3L

- Convient pour les salissures adhérentes non graisseuses (colle, mastic, encre, vernis, peinture...)
- Enlève facilement résine, encre, mastic, laque, colle, goudron et peinture
- A base d'esters pour le nettoyage des salissures extrêmes
- Pouvoir accentué grâce à l'action des microbilles non agressives pour la peau
- Sans solvant
- Senteur lavande fraîche
- Couleur: gris
- Application : mains

Efficacité **++++**



D1007

Savon Main PLUS Bidon métal 4,5kg

- Convient pour les salissures moyennes à fortes
- Enlève facilement bitume, résine, huile, caoutchouc, lubrifiants, goudron, peinture et graisse
- Microbilles végétales
- Maintient une peau hydratée grâce à des ingrédients regraissage
- Très puissant grâce aux microbilles doux pour la peau
- Sans solvants
- Senteur citronnée fraîche
- Possibilité d'adapter la pompe PU0011
- Couleur: jaune
- Application : mains

Efficacité **++++**



D1026

Pompe pour bidon en métal 4,5kg

- Hygiénique
- Économique
- Facile à installer et à entretenir



PU0011

Référence	Désignation	Code Rem.	Cond.	Tarif Public H.T. 2025
D1007	Savon main EXPERT avec pompe	2.7	4	68,91 €
D1026	Savon main PLUS Bidon métal 4,5Kg	2.7	4	75,90 €
PU0011	Pompe pour bidon métal 4.5Kg	2.7	1	27,50 €

Hygiène des mains

Savon Main PLUS Cartouche de 3L (2,8 kg)

- 600 à 1000 doses selon le distributeur
- Convient pour les salissures moyennes à fortes
- Enlève facilement bitume, résine, huile, caoutchouc, lubrifiants, goudron, peinture et graisse
- Microbilles végétales
- Maintient la peau hydratée grâce à des agents non agressifs
- Très puissant en pouvoir lavant - des microbilles non agressives pour la peau
- La cartouche se vide complètement
- Sans solvants
- Senteur citronnée fraîche
- Couleur: jaune

Efficacité **++++**



D1001

Savon main One 2 clean SPÉCIAL Cartouche de 3L (2,8 kg)

- 600 à 1000 doses selon le distributeur
- Convient pour les salissures moyennes à fortes
- Enlève facilement ciment, diesel, huile, liquide de frein, rouille, caoutchouc, lubrifiants et graisse
- Pouvoir accentué grâce à l'action des microbilles non agressives pour la peau
- Sans solvants
- Senteur citronnée fraîche
- Couleur: crème

Top ventes!

Efficacité **+++**



D1024

Distributeur manuel pour cartouche de 3L (2,8 kg)

- Très solide (Plastique ABS)
- Délivre 5gr
- Poignée large
- Pompe amovible pour le nettoyage



D1024D

Distributeur automatique pour cartouche de 3L (2,8 kg)

- Très solide (Plastique ABS)
- Régularité du dosage = Économie assurée
- Livré avec piles
- Réglable (3 ou 5gr)



D1025D

Référence	Désignation	Code Rem.	Cond.	Tarif Public H.T. 2025
D1024	Savon main One 2 clean SPECIAL 3L - 2,8kg	2.7	4	63,02 €
D1001	Savon main PLUS 3L - 2,8kg	2.7	4	72,48 €
D1024D	Distributeur manuel	2.7	1	75,79 €
D1025D	Distributeur automatique	2.7	1	190,89 €

Savon main Citrus Bidon avec pompe de 3,78L

- Elimine les salissures les plus difficiles: terre, graisse, résine, encre, peinture, colle, joint en caoutchouc, lait de ciment etc.
- Contient des microbilles naturelles pour un nettoyage très fort
- Sans solvants
- Testé et approuvé sous contrôle dermatologique
- Senteur agrumes
- Couleur: gris
- Pompe intégrée
- Application : mains

Efficacité **++++**



D1002

Lingettes Expert Wipes Seau de 130 lingettes

- Pour les professionnels de l'industrie et de l'automobile
- Enlève les saletés les plus tenaces pour les professionnels de l'industrie
- Nettoyage puissant sans utilisation d'éthanol ou d'IPA
- Enlève facilement bitume, diesel, résine, encre, produit d'étanchéité, laque, colle, huile, lubrifiants, goudron, peinture et graisse
- Absorption rapide de la saleté
- Facile à déchirer
- Emballage hermétique
- Sans solvant
- Senteur lavande fraîche
- Camion, Atelier, industrie
- Application : mains, outils, surfaces
- Possibilité de recharge pour minimiser les déchets et les coûts

Efficacité **++++**



D1001EW

Lingettes Ultra Power Wipes Boîte de 90 lingettes

- Convient pour les salissures moyennes à fortes
- Enlève facilement encre, huile, lubrifiants, goudron, peinture et graisse
- Réactivable avec de l'eau
- Facile à déchirer
- Avec un côté grattant pour désincruster les salissures
- Emballage hermétique
- Sans solvants
- Senteur citronnée fraîche
- Camion, atelier, Industrie
- Application : mains

Efficacité **++++**



D1001PW

Référence	Désignation	Code Rem.	Cond.	Tarif Public H.T. 2025
D1002	Savon Citrus orange 3,78L avec pompe	2.7	4	35,97 €
D1001EW	Seau de 130 lingettes EXPERT WIPES	2.7	4	47,95 €
D1001PW	Tube de 90 lingettes ULTRA POWER WIPES	2.7	6	44,38 €

Hygiène des mains

Poudre végétale Provence Seau de 5 L

Tous nos produits cosmétiques Tech Max® sont conformes à la réglementation européenne n°1223/2009 relative aux produits cosmétiques

Spécialement élaborée pour les travaux intenses notamment dans les garages ou les ateliers.

- Poudre végétale pour les mains **aux essences naturelles de lavandin**.
- **Possède des propriétés naturellement apaisantes, relaxantes et antiseptiques**
- Permet d'éliminer efficacement des mains toutes salissures fortes telles que les encres, cambouis, poussières de freins, graisses, huiles, goudrons, suies...
- Sa composition permet des lavages fréquents sans conséquence pour la peau.
- Ne contient pas de solvant pétrolier
- Laisse les mains douces et agréablement parfumées

Le + produit :
contient de l'huile essentielle de lavande aux vertus apaisantes et antiseptiques



TM210

Pâte nettoyante mains XTREM Seau de 5 L

Spécialement élaborée pour les gros travaux type mécanique automobile, agricole, PL, travaux publics...

- Formulée avec des ingrédients naturels (poudre de bois)
- Nettoyage en profondeur de la peau grâce aux fibres de bois.
- Produit très économique.
- Sans solvant pétrolier.
- PH physiologique
- Composé de plus de 98% de matières naturelles biodégradables

Le + produit :
• très économique
• désincruste les salissures les plus tenaces
• laisse la peau très douce



TM226

Référence	Désignation	Code Rem.	Cond.	PaLETTE	Tarif Public H.T. 2025
TM210	Poudre végétale Provence n°9 - seau de 5 L	2.7	1	120	34,50 €
TM226	Pâte nettoyante spéciale gros travaux - Seau de 5L	2.7	1	72	47,50 €

Fast orange

Crème nettoyante professionnelle entièrement naturelle et biodégradable.

Pierre ponce Fast Orange

- Biodégradable
- Sans eau
- Sans solvant pétrochimique ni ammoniacal
- Extraits naturels d'agrumes
- Renforcé en aloès, lanoline (graisse de laine), glycérine et jojoba
- Ne pas mouiller les mains avant usage

Applications : résine, huile, graisse, goudron, crasse, terreau, encre, époxydes, peinture, colle latex, joint, joint de carrelage



Livré avec pompe

PX35405



Box offert pour l'achat de 27 bidons

Référence	Désignation	Code Rem.	Cond.	Palette	Tarif Public H.T. 2025
PX35405	FAST ORANGE Savon microbilles - 3,78 L	1.7	1	27	35,90 €

Crème main protection avant travail Tube de 250ml

- Forme une barrière contre les substances nocives et prévient la pénétration des bactéries dans la peau
- Facilite le nettoyage des mains
- Rapidement absorbée par la peau et améliore l'adhérence
- Sans parfum
- Sans silicone

+ Produit :
crème non grasse, sans silicone



D1004

Référence	Désignation	Code Rem.	Cond.	Tarif Public H.T. 2025
D1004	Crème main protection avant travail - 250 ml	2.7	12	17,60 €

Protection de la personne

Combinaison Microgard 1800 confort pour peintre carrossier Ansell

- **Protection** - contre les pulvérisations de liquides et les particules peu dangereuses
- **Confort** - perméable à la vapeur d'humidité ('respirant') pour réduire le risque de stress thermique
- **Sans silicone** - crucial pour les utilisations dans le domaine de la peinture par pulvérisation
- **Antistatique** - testé selon la norme EN 1149-5
- **Faible peluchage** - réduit le risque de contamination par fibres dans les zones critiques
- **Coupe optimale** - le confort et la sécurité de l'utilisateur sont améliorés :
 - Capuche trois pans
 - Fermeture à glissière double frontale avec rabat refermable
 - Poignets, taille et chevilles élastiquées
- **Coutures bordées** - Résistance supérieure et protection contre les liquides et les particules



Meilleur rapport qualité/prix du marché

AN1800C--

- **Type 5** EN ISO 13982-1(&2) Combinaison étanche aux particules sèches
- **Type 6** EN 13034 Combinaison étanche aux pulvérisations légères
- **EN1149-5** Anti-statique

Référence	Désignation	Code Rem.	Cond.	Tarif Public H.T. 2025
AN1800CS	Combinaison Microgard 1800 Confort - S	2.7	5	13,25 €
AN1800CM	Combinaison Microgard 1800 Confort - M	2.7	5	13,25 €
AN1800CL	Combinaison Microgard 1800 Confort - L	2.7	5	13,25 €
AN1800CXL	Combinaison Microgard 1800 Confort - XL	2.7	5	13,25 €
AN1800CXXL	Combinaison Microgard 1800 Confort - XXL	2.7	5	13,25 €

Lunettes de protection

Lunettes très légères avec branches réglables.
Écran en polycarbonate incolore
Branches réglables et perforées pour accès cordon
Look dynamique et moderne
Norme : EN 166 - EN 170
Fiabilité d'une fabrication ISO 9001



PS100

Demi masque classique avec valve

Demi masque respiratoire filtrant (avec valve).
Protège contre les poussières fines et toxiques et les fumées.
FFP2 : Protection contre les aérosols solides et liquides (ex : brouillard d'huile)
Norme : EN 149:2001 + A1:2009
Fiabilité d'une fabrication ISO 9001



PS110

Bouchons anti-bruit pour oreilles

Forme conique facilitant l'insertion.
Souple et confortable.
En polyuréthane.
Chaque paire est emballée en sachet individuel hygiénique
Valeur SNR = 37 dB.
Norme : EN 352-2



PS120

Casque anti-bruit pliable

Pratique grâce à son faible encombrement (pliable)
Bon niveau d'atténuation
S'adapte sur la plupart des têtes grâce au serre-tête réglable
Sachet individuel hygiénique
SNR : 32,1dB
Norme : EN352-1



PS130

Référence	Désignation	Code Rem.	Cond.	Tarif Public H.T. 2025
PS100	Lunettes de sécurité	2.7	1	4,63 €
PS110	Boîte de 10 masques de protection FFP2 avec valve	2.7	1	28,34 €
PS120	Boîte de 200 bouchons anti-bruit	2.7	1	67,29 €
PS130	Casque anti-bruit	2.7	1	20,90 €

Ouate à base de papier recyclé

XPQ 34-100

Garantie de toutes les caractéristiques du produit

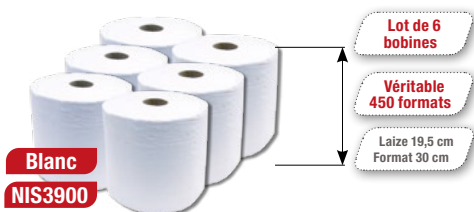
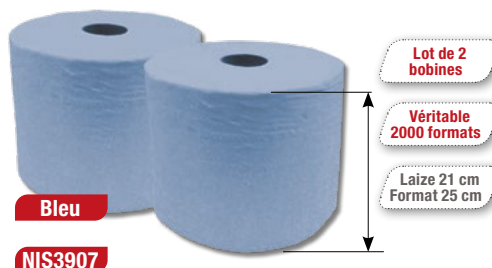
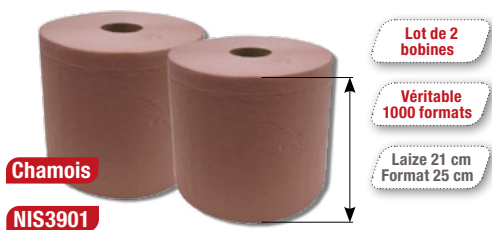

Type	Référence	Désignation	Code Rem.	Cond.	Tarif Public H.T. 2025
Chamois	NIS3901	Lot de 2 bobines de ouate chamois 1000 formats	2.7	1	35,50 €
Blanc	NIS3900	Lot de 6 bobines de ouate blanche 450 formats	2.7	1	59,50 €
	NIS3902	Lot de 2 bobines de ouate blanche 1000 formats	2.7	1	39,50 €
Bleu	NIS3907	Lot de 2 bobines de ouate bleue 2000 formats (8,4 kg) ULTRACOMPACTE	2.7	1	85,00 €
Dévidoir	NIS3904	Dévidoir pour bobine de ouate 450 formats et +	2.7	1	55,00 €
	NIS3905	Dévidoir pour bobine de ouate 1000 formats et +	2.7	1	99,00 €

Papier toilette ECOLABEL



JUMBO

Ouate blanche éco.
Lot de 6 rouleaux
2 plis, non gaufré, 17 gr/m²
350 mètres, rouleau Ø 260 mm



ROULEAU STANDARD

Ouate blanche éco.
Pack de 96 rouleaux
2 plis, gaufré, 17 gr/m²
200 feuilles, rouleau Ø 100 mm

Référence	Désignation	Code Rem.	Cond.	Tarif Public H.T. 2025
NIS3910	Lot de 6 rouleaux Jumbo papier hygiénique	2.7	1	60,50 €
NIS3911	Pack de 96 rouleaux papier hygiénique	2.7	1	69,50 €

Gants de protection

Ansell



Gants de protections - Guide des normes européennes

EN388 - PROTECTION MÉCANIQUE

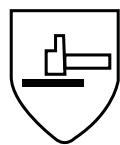

ABCDEF

Niveaux de performance	1	2	3	4	5	
A. Résistance à l'abrasion	100	500	2000	8000	-	
B. Résistance à la coupure par lame (indice)	1,2	2,5	5,0	10,0	20,0	
C. Résistance à la déchirure (Newton)	10	25	50	75	-	
D. Résistance à la perforation (Newton)	20	60	100	150	-	
Niveaux de performance étendu selon la norme EN 388:2016	A	B	C	D	E	F
E. Résistance à la coupure selon EN ISO CUT (Newtons)	2	5	10	15	22	30
F. Protection antichoc selon la norme EN IMPACT Protection	RÉUSSITE OU ÉCHEC					

EN ISO 374 - PROTECTION CONTRE LES PRODUITS CHIMIQUES ET/OU LES MICRO-ORGANISMES



Niveau EN ≥ 2

MICRO-ORGANISMES

Niveaux de performance	1	2	3
NQA	4,0	1,5	0,65

PROTECTION CHIMIQUE



XYZ

Temps de passage supérieurs à 30 min. Pour au moins trois des substances chimiques de la liste suivante : (XYZ fait référence aux codes des trois produits chimiques pour lesquels le gant a démontré un temps de passage > 30 min.)

A	Alcool méthylique	G	Déthylamine
B	Acétone	H	Tétrahydrofurane
C	Acétonitrile	I	Acétate d'éthyle
D	Chlorure de méthylène	J	n-Heptane
E	Sulfure de carbone	K	Soude caustique 40 %
F	Toluène	L	Acide sulfurique 96 %

Niveaux de performance	0	1	2	3	4	5	6
Minutes	< 10	10	30	60	120	240	> 480

PROTECTION CONTRE DES PRODUITS CHIMIQUES AU CHOIX (NQA ≤ 4)



Ce pictogramme peut être utilisé pour les gants ne satisfaisant pas au critère ci-dessus et démontrant un NQA de 4 ou moins.

EN407 - PROTECTION CONTRE LA CHALEUR



ABCDEF

Niveaux de performance	1	2	3	4
A. Comportement au feu (temps après exposition à une flamme et à une source incandescente)	< 20 s pas de critère	< 10 s < 120 s	< 3 s < 25 s	< 2 s < 5 s
B. Chaleur de contact (température et temps limite)	100°C > 15 s	250°C > 15 s	350°C > 15 s	500°C > 15 s
C. Chaleur de convection (délai de transfert de chaleur)	> 4 s	> 7 s	> 10 s	> 18 s
D. Chaleur rayonnante (délai de transfert de chaleur)	> 7 s	> 20 s	> 50 s	> 95 s
E. Petites projections de métal en fusion (# gouttelettes)	> 10	> 15	> 25	> 35
F. Grosses projections de métal en fusion (masse)	30 g	60 g	120 g	200 g

EN511 - PROTECTION CONTRE LE FROID

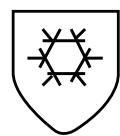

ABC

Niveaux de performance	0	1	2	3	4
A. Froid de convection. Isolation thermique ITR en m². °C/W	I < 0,10	0,10 < I < 0,15	30	60	120
B. Froid de contact. Résistance thermique R en m². °C/W	R < 0,025	0,025 < R < 0,050	0,050 < R < 0,100	0,100 < R < 0,150	0,150 < R
C. Test d'étanchéité à l'eau	Échec	Réussite	-	-	-

Autres éléments structurels

NON POUDRÉ : Ce type de gant est idéal dans les environnements où la contamination du produit doit être évitée. C'est aussi une alternative pour les utilisateurs sujets aux irritations par la poudre.

AMBIDEXTRE : Très pratique et économique, ce type de gant peut se porter à la main gauche comme à la main droite.

MAIN GAUCHE/MAIN DROITE : À chaque main correspond un gant spécifique, ce qui améliore l'ajustement et la dextérité.

Gants de protections - Signification des symboles

NORMES EUROPÉENNES DE PROTECTION



Protection mécanique



Résistance chimique faible



Protection contre la chaleur



Micro-organismes



Protection chimique



Protection contre le froid

SECTEURS INDUSTRIELS

- Agriculture et viticulture
- Chimie
- Maintenance
- Industrie automobile et transports
- Industrie du verre
- Métallurgie
- Bâtiment et construction
- Service de nettoyage et d'entretien
- Services publics
- Matériel industriel et biens d'équipement
- Électronique
- Logistique et entreposage
- Industrie alimentaire et services de restauration

Tableau des tailles de gants

Le choix de la taille de gant adéquat est un facteur clé de confort. Une première façon de déterminer la taille de gant nécessaire consiste à mesurer votre tour de main à l'aide d'un mètre ruban. Prenez la mesure au-dessus du pouce et sous les doigts. La circonférence de la main en pouces, arrondie au demi-pouce supérieur (2,54 cm = 1 pouce) correspond à la taille moyenne du gant.

Cette mesure est approximative et ne tient pas compte des variations morphologiques des mains. Par exemple, certains individus ont les doigts plus longs que d'autres. Les gants d'une demi-taille ou d'une taille supérieure ou inférieure à la taille mesurée peuvent être plus confortables.

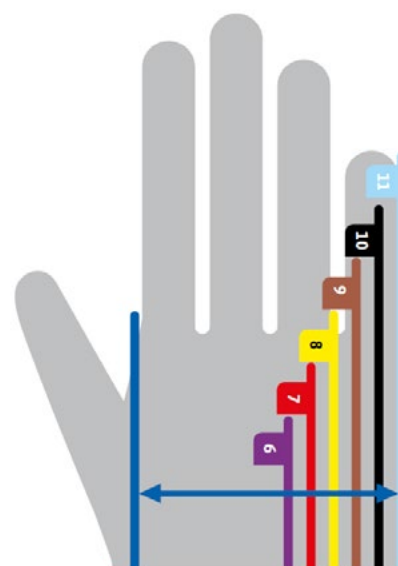

Mesurez le tour de votre main.

TAILLE #	XS	S	M	L	XL	XXL
TAILLE	6	7	8	9	10	11

Tous les gants à manchette utilisent un code couleur qui permet d'en identifier la taille, comme indiqué ci-dessous.

TAILLE #	6	7	8	9	10	11
Couleur surjet	Violet	Rouge	Jaune	Marron	Noir	Bleu

Tour de main	Taille
15,2 cm	XS/6
17,8 cm	S/7
20,1 cm	M/8
22,9 cm	L/9
25,4 cm	XL/10
27,9 cm	XXL/11

Gants de protections à usage unique

Gant Microflex latex naturel **Top ventes!**

- Épaisseur supérieure à celle de nos gants ordinaires en latex. Avec sa conception unique visant à éviter les ruptures et les déchirures, le Microflex® A63864 offre une solidité et une durabilité à toute épreuve. L'épaisseur au niveau de l'extrémité des doigts est supérieure à celle de la plupart des gants en latex standard, pour une protection optimisée.
- Une préhension fiable et précise. L'extrémité des doigts renforcée et adhésivée garantit une préhension sûre en toute confiance dans les environnements de travail difficiles. Elle améliore en outre la dextérité du porteur et lui fait ainsi gagner en productivité.
- Une excellente protection dans les applications automobiles. Dans les applications moyennes comme dans les applications lourdes, vos mains sont protégées et restent au sec... même si vous travaillez en milieu humide.
- Le fruit d'un savoir-faire exceptionnel. Conception et fabrication misant sur la qualité avant tout. L'épaisseur au niveau de la paume va au-delà des normes de qualité en vigueur. Les taux en matière de micro-trous sont inférieurs aux exigences minimales des normes applicables aux gants ordinaires en latex.



**DÉMARCHE
ECO
RESPONSABLE**

A63864--

Épaisseur au niveau des doigts

20 microns

Gant Microflex nitrile noir **Top ventes!** 15 microns

- Ce gant noir dissimule les taches et crée un contraste facilitant l'identification des matériaux de couleur plus claire.
- Le Microflex 93-852 présente une résistance à la rupture supérieure aux exigences des normes ASTM D6319 et EN 455. Les mains peuvent ainsi bouger librement, pour un confort accru du porteur.
- Entièrement adhésivé, ce modèle doté d'une formulation non moussante garantit une préhension ferme lors de la manipulation d'objets humides.
- Sans latex de caoutchouc naturel et non poudré, ce gant réduit les risques de réactions allergiques de type 1, d'irritation et de sécheresse de la peau.



Épaisseur au niveau des doigts

15 microns

AN93852--

Référence	Désignation	Taille	Code Rem.	Cond.	Tarif Public H.T. 2025
A63864M	Boîte de 100 gants Latex naturel	M (7,5-8)	2.7	10	24,90 €
A63864L	Boîte de 100 gants Latex naturel	L (8,5-9)	2.7	10	24,90 €
A63864XL	Boîte de 100 gants Latex naturel	XL (9,5-10)	2.7	10	24,90 €
AN93852M	Boîte de 100 gants Nitrile noir 15 microns	M (7,5-8)	2.7	10	19,99 €
AN93852L	Boîte de 100 gants Nitrile noir 15 microns	L (8,5-9)	2.7	10	19,99 €
AN93852XL	Boîte de 100 gants Nitrile noir 15 microns	XL (9,5-10)	2.7	10	19,99 €

Gants de protections à usage unique

Gant Microflex nitrile noir 11 microns

1^{er} Prix !

- Les gants d'examen en nitrile MICROFLEX® MidKnight™ Touch 93-732 assurent une excellente dextérité, doublée d'un niveau élevé de confort et d'ajustement. Leur construction de fine épaisseur et la surface adhésive sur l'extrémité des doigts assurent une remarquable sensibilité tactile et une préhension sûre des instruments et des matériaux.
- Les gants intègrent en outre l'ERGOFORM™ Ergonomic Design Technology, une technologie qui réduit les efforts musculaires.



Référence	Désignation	Taille	Code Rem.	Cond.	Tarif Public H.T. 2025
AN93732M	Boîte de 100 gants nitrile Noir 11 microns	M (7,5-8)	2.7	10	12,25 €
AN93732L	Boîte de 100 gants nitrile Noir 11 microns	L (8,5-9)	2.7	10	12,25 €
AN93732XL	Boîte de 100 gants nitrile Noir 11 microns	XL (9,5-10)	2.7	10	12,25 €



Épaisseur au niveau des doigts

11 microns

AN93732--

Gant Microflex nitrile orange

- Adhérence élevée: notre surface mégatexturée offre une adhérence constante en environnement sec ou humide
- Résistance à la déchirure: épaisseur robuste de la paume de 0,13 mm pour résister à la déchirure en cours d'utilisation.
- Haute visibilité : couleur orange pour augmenter la visibilité pendant le travail
- Durable : formulation robuste offrant une protection durable et confortable des mains
- Approuvé pour le contact alimentaire : idéal pour une large gamme d'applications de manipulation des aliments

Référence	Désignation	Taille	Code Rem.	Cond.	Tarif Public H.T. 2025
AN93256M	Boîte de 100 gants nitrile Orange	M (7,5-8)	2.7	10	22,99 €
AN93256L	Boîte de 100 gants nitrile Orange	L (8,5-9)	2.7	10	22,99 €
AN93256XL	Boîte de 100 gants nitrile Orange	XL (9,5-10)	2.7	10	22,99 €



Épaisseur au niveau des doigts

16 microns

AN93256--

Gant multi-couches nitrile et néoprène

- Gant nitrile et néoprène
- Manchette longue
- Sans poudre
- Ambidextre
- Doigts texturés
- Usage unique
- Épaisseur 0,198 mm

3 couches :

- Extérieur résistant aux solvants
- La couche du milieu résiste aux produits acide et basique
- Intérieur permettant d'enfiler facilement le gant

LES + PRODUITS
- PROTECTION CHIMIQUE
- RESISTANCE AUX SOLVANTS

**MEILLEUR GANT CHIMIQUE
JETABLE DU MARCHÉ**



Épaisseur au niveau des doigts

20 microns

AN93260--



Référence	Désignation	Taille	Code Rem.	Cond.	Tarif Public H.T. 2025
AN93260M	Boîte de 50 gants multi-couches nitrile et néoprène	M (7,5-8)	2.7	1	49,50 €
AN93260L	Boîte de 50 gants multi-couches nitrile et néoprène	L (8,5-9)	2.7	1	49,50 €
AN93260XL	Boîte de 50 gants multi-couches nitrile et néoprène	XL (9,5-10)	2.7	1	49,50 €

Gants de protections réutilisables

Gant de travail universel

Top ventes!

- Confort et dextérité pour des applications légères
- Bonne résistance à l'abrasion
- Manipulation précise de petits objets
- Milieu sec
- Nylon tricoté
- Enduit de Polyuréthane côté paume de la main



AN48101--



Gant de travail usage intensif

- Grande durabilité
- Excellent ajustement
- Manipulation de précision
- Utilisation en milieu abrasif
- Sans silicone (usage carrossier)
- Nylon tricoté
- Enduit de mousse nitrile côté paume de la main



VENDU À LA PAIRE BROCHABLE

AN11840--



Référence	Désignation	Taille	Code Rem.	Cond.	Tarif Public H.T. 2025
AN48101T8	Paire de gants universels HyFlex®	M (7,5-8)	2.7	12	3,09 €
AN48101T9	Paire de gants universels HyFlex®	L (8,5-9)	2.7	12	3,09 €
AN48101T10	Paire de gants universels HyFlex®	XL (9,5-10)	2.7	12	3,09 €
AN48101T11	Paire de gants universels HyFlex®	XXL (10,5-11)	2.7	12	3,09 €
AN11840T8	Paire de gants Hyflex® universels renforcés noirs	M (7,5-8)	2.7	12	9,00 €
AN11840T9	Paire de gants Hyflex® universels renforcés noirs	L (8,5-9)	2.7	12	9,00 €
AN11840T10	Paire de gants Hyflex® universels renforcés noirs	XL (9,5-10)	2.7	12	9,00 €

Gants de protections réutilisables

Gant anti-coupure



INTERCEPT™
Cut Resistance Technology



FORTIX™
Abrasion Resistance Technology

- Durabilité optimisée : technologie de résistance à l'abrasion FORTIX™ qui offre une résistance à l'abrasion jusqu'à 20% supérieure.
- Protection avancée : technologie brevetée INTERCEPT™ de résistance aux coupures de ces gants de sécurité protège contre les lacérations.
- Caractéristiques améliorées : Le revêtement de la paume améliore la prise en main, tandis que l'entrejambe du pouce renforcé protège contre l'usure rapide.
- Confort élevé : légers et fins, ce qui les rend flexibles tout en les protégeant.
- Certifié sans danger : Les certifications Dermatest® et Oeko-Tex® garantissent que ces gants EPI sont respectueux de la peau et exempts de substances nocives.
- Une excellence avérée : Les gants répondent aux normes EN et ANSI en matière de résistance aux coupures et à l'abrasion.



Référence	Désignation	Taille	Code Rem.	Cond.	Tarif Public H.T. 2025
AN11561T7	Paire de gants Hyflex® bleus anti-coupure	S (7)	2.7	12	19,50 €
AN11561T8	Paire de gants Hyflex® bleus anti-coupure	M (8)	2.7	12	19,50 €
AN11561T9	Paire de gants Hyflex® bleus anti-coupure	L (9)	2.7	12	19,50 €
AN11561T10	Paire de gants Hyflex® bleus anti-coupure	XL (10)	2.7	12	19,50 €
AN11561T11	Paire de gants Hyflex® bleus anti-coupure	XXL (11)	2.7	12	19,50 €

AN11561--



Gant anti-coupure



INTERCEPT™
Cut Resistance Technology

- Testé pour satisfaire, voire dépasser, les standards de l'industrie, le nouveau fil INTERCEPT™ exploite la technologie exclusive d'Ansell pour offrir un niveau optimal de protection contre les coupures, tout en renforçant le confort et la dextérité du porteur.
- L'enduction sur la paume améliore la préhension et prolonge la durée de vie du gant en milieu abrasif, tout en préservant la respirabilité au dos de la main.
- L'enduction de couleur grise masque la saleté dans les environnements exposés à la salissure.



Référence	Désignation	Taille	Code Rem.	Cond.	Tarif Public H.T. 2025
AN11724T9	Paire de gants Hyflex® blancs anti-coupure	L (9)	2.7	12	15,50 €
AN11724T10	Paire de gants Hyflex® blancs anti-coupure	XL (10)	2.7	12	15,50 €

AN11724--



Gant de protection chimique

- Résistance aux produits chimiques
- Confort et sécurité
- Largeur 38 cm (protection de l'avant-bras)
- Antistatique (EN1149)
- Nombreuses utilisations :
 - Préparateurs VN/VO
 - Traitement et préparation des produits chimiques
 - Raffineries, pétrole et essence

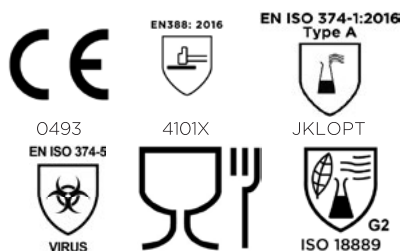

AN37675--



Référence	Désignation	Taille	Code Rem.	Cond.	Tarif Public H.T. 2025
AN37675T9	Paire de gants chimie Sol-Vex® verts	L (9)	2.7	1	10,75 €
AN37675T10	Paire de gants chimie Sol-Vex® verts	XL (10)	2.7	1	10,75 €

Gant mécanique R133

À la fois souple, léger et très durable, le gant Ringers 133 Turbo Plus protège l'utilisateur dans le cadre des tâches quotidiennes du secteur automobile, tout en offrant une compatibilité avec les écrans tactiles.

- Gant intégrant la technologie F3 Technology™ inhérente à la gamme Ringers et présentant la construction TPR brevetée pour plus de dextérité et de confort.
- Paume fendue en cuir synthétique de première qualité assurant une excellente préhension.
- Fermeture avec attache par languette Velcro pour plus de sécurité.



ANR133T--

Gant «hiver»

- Gant thermique tricoté
- Sèche deux fois plus vite que le coton
- Évacue efficacement l'humidité
- Lavable à moins de 40°C
- Modèle ambidextre
- Idéal pour le travail en extérieur
- S'utilise seul ou en sous gant



AN78101T9



Référence	Désignation	Taille	Code Rem.	Cond.	Tarif Public H.T. 2025
ANR133T09	Paire de gants mécanique R133	M (9)	2.7	5	26,75 €
ANR133T10	Paire de gants mécanique R133	L (10)	2.7	5	26,75 €
ANR133T11	Paire de gants mécanique R133	XL (11)	2.7	5	26,75 €

Référence	Désignation	Taille	Code Rem.	Cond.	Tarif Public H.T. 2025
AN78101T9	Paire de gants «hiver»	L (9)	2.7	12	12,85 €

Gant soudeur et électrique

- Convient au soudage TIG, mais également aux opérations de meulage, brasage, métallurgie et maintenance.
- Protection efficace contre la chaleur, la flamme, les étincelles et les projections de soudage.
- Conception tridimensionnelle au niveau du pouce qui accroît significativement la dextérité pour un contrôle de précision lors du soudage.
- Longue manchette en croûte de cuir de bovin



AN43217--

Référence	Désignation	Taille	Code Rem.	Cond.	Tarif Public H.T. 2025
AN43217L	Paire de gants soudure	L (10)	2.7	1	23,36 €
AN43217XL	Paire de gants soudure	XL (11)	2.7	1	23,36 €



Chaussures de sécurité



Code remise : 2.7

Conditionnement : 1

J-ENERGY : LA TECHNOLOGIE ANTI FATIGUE

Déjà utilisé avec succès dans la chaussure de running, l'insert Infinergy a permis d'améliorer les performances tout en diminuant la sensation de fatigue.

L'effet de propulsion ressenti résulte à la fois de la souplesse et de l'élasticité dynamique de la semelle J-ENERGY qui vous fera dépenser au final moins d'énergie.

J-ENERGY



JY201TXX

JALPEPS SAS

S1P CI SRC

POINTURES
36-48

NORME : EN ISO 20345:2011

TIGE : Cuir velours et textile respirant anti-abrasion. Système de renfort à l'arrière et latéral en TPU.

DOUBLURE : en maille 3D, à structure alvéolée, améliore la ventilation périphérique du pied et sèche rapidement

EMBOUT : PREM-Alu B en aluminium 200 J

PREMIERE DE PROPRETÉ : SOFT+GEL

ANTIPERFORATION : Flexthane™ HP by Jallatte® Zéro millimètre

SEMELLE : J-ENERGY avec insert Infinergy® de BASF

Référence	Désignation	Pointure	Tarif Public H.T. 2025
JY201TXX	JALPEPS SAS basse S1P CI SRC	XX = 36 au 48	224,44 €



JY204TXX

JALTONIC SAS

S3 CI SRC

POINTURES
38-48

NORME : EN ISO 20345:2011

TIGE : Cuir nubuck hydrofuge et textile déperlant anti-abrasion. Système de renfort à l'arrière et latéral en TPU.

DOUBLURE : en maille 3D, à structure alvéolée, améliore la ventilation périphérique du pied et sèche rapidement

EMBOUT : PREM-Alu B en aluminium 200 J

PREMIERE DE PROPRETÉ : SOFT+GEL

ANTIPERFORATION : Flexthane™ HP by Jallatte® Zéro millimètre

SEMELLE : J-ENERGY avec insert Infinergy® de BASF

Référence	Désignation	Pointure	Tarif Public H.T. 2025
JY204TXX	JALTONIC SAS basse S3 CI SRC	XX = 38 au 48	235,84 €



JY104TXX

JALPULSE SAS

S3 CI SRC

POINTURES
38-48

NORME : EN ISO 20345:2011

TIGE : Cuir nubuck hydrofuge et textile déperlant anti-abrasion. Système de renfort à l'arrière et latéral en TPU.

DOUBLURE : en maille 3D, à structure alvéolée, améliore la ventilation périphérique du pied et sèche rapidement

EMBOUT : PREM-Alu B en aluminium 200 J

PREMIERE DE PROPRETÉ : SOFT+GEL

ANTIPERFORATION : Flexthane™ HP by Jallatte® Zéro millimètre

SEMELLE : J-ENERGY avec insert Infinergy® de BASF

Référence	Désignation	Pointure	Tarif Public H.T. 2025
JY104TXX	JALPULSE SAS haute S3 CI SRC	XX = 38 au 48	246,92 €

Chaussures de sécurité

Code remise : 2.7

Conditionnement : 1

J-ENERGY

NOA SAS

S3 CI SRC

POINTURES
35-42

NORME : EN ISO 20345:2011

TIGE : Cuir nubuck souple hydrofuge et textile déperlant anti-abrasion. Deux paires de lacets colorés interchangeable

DOUBLURE : en maille 3D, à structure alvéolée, améliore la ventilation périphérique du pied et sèche rapidement

EMBOUT : PREM-Alu B en aluminium 200 J

PREMIERE DE PROPRETÉ : SOFT+GEL

ANTIPERFORATION : Flexthane™ HP by Jallatte® Zéro millimètre

SEMELLE : J-ENERGY avec insert Infinergy® de BASF



JY209TXX

Référence	Désignation	Pointure	Tarif Public H.T. 2025
JY209TXX	NOA SAS basse S3 CI SRC	XX = 35 au 42	220,76 €

J-HOP : 41,5% DE RESTITUTION D'ÉNERGIE

La nouvelle collection J-HOP a été conçue dans le but d'améliorer le concept de confort au travail, tout en maintenant les exigences de protection et de sécurité.

J-HOP



JALMETIS SAS

S3 CI SRC

POINTURES
35-48

NORME : EN ISO 20345:2011

TIGE : PUTEK® PLUS hautement résistant à l'abrasion, hydrofuge et respirant. Système de renfort à l'arrière et latéral en TPU.

DOUBLURE : en maille 3D, à structure alvéolée, améliore la ventilation périphérique du pied et sèche rapidement

EMBOUT : PREM-Alu B en aluminium 200 J

PREMIERE DE PROPRETÉ : SOFT+GEL

ANTIPERFORATION : Flexthane™ HP by Jallatte® Zéro millimètre

SEMELLE : PU/PU Extra Rebound 41,5% de BASF®.



Top ventes!

JH308TXX

Référence	Désignation	Pointure	Tarif Public H.T. 2025
JH308TXX	JALMETIS SAS basse S3 CI SRC	XX = 35 au 48	242,16 €

FLIGHT : la solution LÉGÈRE

La collection FLIGHT est championne de la légèreté. Grâce à sa nouvelle semelle en PU de BASF à faible densité, son embout en aluminium, son insert anti perforation et sa première de propreté ultra légers, les baskets de sécurité de la collection FLIGHT sont les plus légères de la marque Aimont.

FLIGHT



IBIS ESD

S3 CI HI SRC

POINTURES
35-48

NORME : EN ISO 20345:2011

TIGE : PUTEK® STAR Light

DOUBLURE : Maille 3D, technique, innovante, antibactérienne.

EMBOUT : Aluminium léger Alu-Lite 200 J, léger et amagnétique.

PREMIERE DE PROPRETÉ : Mousse à mémoire de forme en Elastopan de BASF®

ANTIPERFORATION : 100% composite, plus léger, isolant et non conducteur de la chaleur ou du froid

SEMELLE : PU/PU faible densité de BASF® Sa formule innovante apporte de la légèreté tout en assurant confort et résistance à l'usure



AVAV201TXX

Référence	Désignation	Pointure	Tarif Public H.T. 2025
AVAV201TXX	IBIS basse S3 CI HI SRC	XX = 35 au 48	207,75 €

Code remise : 2.7

Conditionnement : 1

24 BIT : ENJOY YOUR LIFE

Avec la nouvelle semelle 24 Bit, le futur est à vos pieds. look sportif et sophistiqué, record d'adhérence absolu, soutien et confort incroyables : les porter vous fera oublier que vous êtes au travail.



AB102TXX

DRAKE

S1P CI SRC

POINTURES
38-48

NORME : EN ISO 20345:2011
TIGE : Velour souple avec inserts DURABREATH respirant
DOUBLURE : OverDry
EMBOUT : Alu-Lite
SEMELE AMOVIBLE : Comfort Plus
ANTIPERFORATION : Flex-System Zero
SEMELE : 98 GRIP PU/PU TR

Top ventes!

Référence	Désignation	Pointure	Tarif Public H.T. 2025
AB102TXX	DRAKE basse S1P	XX = 38 au 48	150,20 €

Version basse



AB106TXX

CALVIN

S3 SRC

POINTURES
38-48

NORME : EN ISO 20345:2011
TIGE : Cuir pull-up souple hydrofuge
DOUBLURE : OverDry
EMBOUT : Alu-Lite
SEMELE AMOVIBLE : Comfort Plus
ANTIPERFORATION : Flex-System Zero
SEMELE : 98 GRIP PU/PU TR

Référence	Désignation	Pointure	Tarif Public H.T. 2025
AB106TXX	CALVIN basse S3 SRC	XX = 38 au 48	163,00 €

Version haute



AB104TXX

KANYE

S3 SRC

POINTURES
38-48

NORME : EN ISO 20345:2011
TIGE : Cuir pull-up souple hydrofuge
DOUBLURE : OverDry
EMBOUT : Alu-Lite
SEMELE AMOVIBLE : Comfort Plus
ANTIPERFORATION : Flex-System Zero
SEMELE : 98 GRIP PU/PU TR

Référence	Désignation	Pointure	Tarif Public H.T. 2025
AB104TXX	KANYE haute S3 SRC	XX = 35 au 48	178,48 €

Chaussures de sécurité

Code remise : 2.7 Conditionnement : 1

RETURN : LA TECHNOLOGIE HIGH REBOUND

La technologie innovante HIGH REBOUND en elastopan, développée par le groupe BASF, leader mondial dans le domaine de la chimie, a permis de canaliser et d'intégrer l'innovation à la qualité reconnue de la marque Aimont, en obtenant une ligne de chaussures de travail de nouveau concept.



AVANGARD

S3 SRC

POINTURES
35-48

Top ventes!

TIGE : Putek® hautement résistant à l'abrasion, hydrofuge et respirant. Deux paires de lacets colorés interchangeables
DOUBLURE : 3D Lining doublure en tissu technique anti-abrasion, antimicrobien, antifongique, souple et respirant.
EMBOUT : Aluminium léger AluLite 200J
SEMELLE AMOVIBLE : MEMORY ESD à Elastopan of Basf, anatomique, antistatique avec trous aération.
ANTIPERFORATION : Flex-system zéro millimètre, protège 100% de la surface du pied
SEMELLE : Mousse de polyuréthane souple et SEMELLE USURE de PU/PU High Rebound à Elastopan of Basf

AR409TXX



Référence	Désignation	Pointure	Tarif Public H.T. 2025
AR409TXX	AVANGARD S3 SRC ESD	XX = 35 au 48	174,80 €

SUPREME : SOLIDITÉ ET CONFORT

Aucun compromis, la légèreté et la solidité parfaites. Pour ceux qui recherchent des performances de haut niveau.



SUPREME

LOTAR

S3 SRC

POINTURES
38-47

TIGE : Cuir pull-up hydrofuge. Double renfort sur embout en PU et cuir anti-abrasion. Matelassage du soufflet et du haut de tige
DOUBLURE : 3D Lining
EMBOUT : Light Plus
SEMELLE AMOVIBLE : Memory
ANTIPERFORATION : Flex- System Zero
SEMELLE : SuprEme PU/PU

7SP03TXX



Référence	Désignation	Pointure	Tarif Public H.T. 2025
7SP03TXX	LOTAR haute S3 SRC	XX = 38 au 47	165,52 €

ESSENTIAL : PROTECTION ET AVANTAGE

Avec cette ligne, Aimont a voulu créer une chaussure solide, fiable et sûre, au style classique, avec un parfait compromis qualité / prix.

ESSENTIAL



MEINA

S3 SRC

POINTURES
35-48

NORME : EN ISO 20345:2011
TIGE : Cuir fleur grainé, hydrofuge
DOUBLURE : 3D Lining
EMBOUT : Classic Steel en acier
SEMELLE AMOVIBLE : Vento Plus
ANTIPERFORATION : Classic en acier
SEMELLE : Classic PU/PU

52003TXX



Référence	Désignation	Pointure	Tarif Public H.T. 2025
52003TXX	MEINA haute S3 SRC	XX = 35 au 48	75,96 €

L'UNIVERS DE L'OUTILLAGE



page 71

**OUTILLAGE POUR INTERVENTION
SUR VÉHICULE HYBRIDE ET ÉLECTRIQUE**



page 75

OUTILLAGE PROFESSIONNEL



page 105

CHARGEUR BATTERIES



page 106

OUTILLAGE VALVES



page 108

OUTILLAGE LUBRIFIANTS

Outillage véhicule hybride et électrique

BGS[®]
technic

4

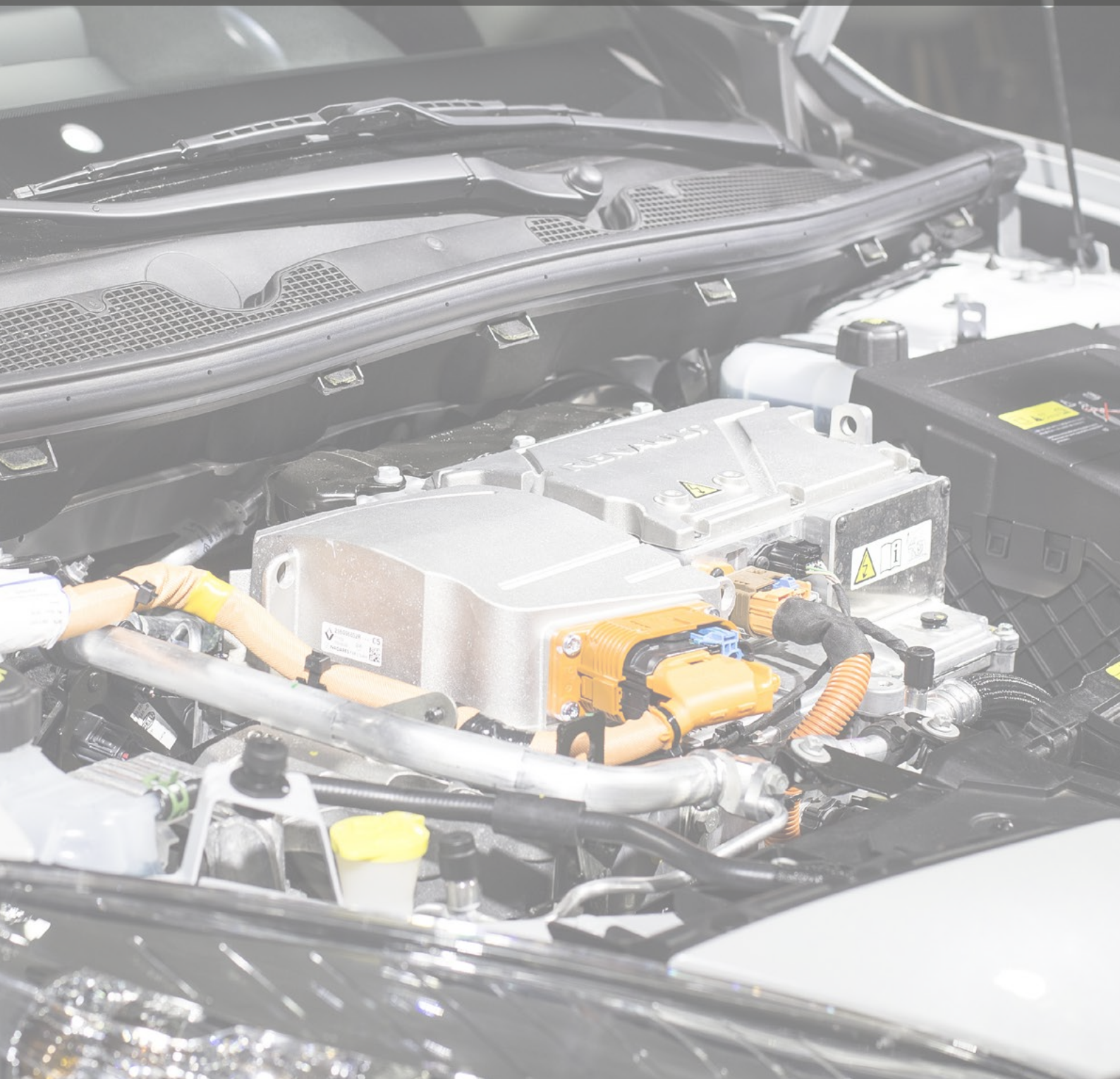

Outillage véhicule hybride et électrique

Mallette de clés à douilles VDE - 26 pièces



BGS7130

■ Isolé VDE jusqu'à 1000 V

- 1 cliquet réversible VDE à denture fine 10 mm (3/8") 1000 V, à libération rapide des douilles, nombre de dents de la tête de cliquet : 72, longueur : 200 mm (art. 701)
- 1 douille pour clé VDE, six pans 7 mm, longueur : 72 mm
- 1 douille pour clé VDE, six pans 8 mm, longueur : 72 mm
- 1 douille pour clé VDE, six pans 10 mm, longueur : 72 mm
- 1 douille pour clé VDE, six pans 12 mm, longueur : 72 mm
- 1 douille pour clé VDE, six pans 14 mm, longueur : 72 mm
- 1 douille pour clé VDE, six pans 15 mm, longueur : 72 mm
- 1 douille pour clé VDE, six pans 17 mm, longueur : 72 mm
- 1 douille pour clé VDE, six pans 19 mm, longueur : 72 mm
- 1 douille pour clé VDE, six pans 22 mm, longueur : 72 mm
- 1 poignée T VDE, empreinte : Carré mâle, taille d'empreinte : 10 mm (3/8"), longueur : 210 mm
- 1 rallonge VDE, longueur : 100 mm
- 1 clé à fourche VDE, 7 mm, longueur : 90 mm
- 1 clé à fourche VDE, 8 mm, longueur : 100 mm
- 1 clé à fourche VDE, 10 mm, longueur : 105 mm
- 1 clé à fourche VDE, 12 mm, longueur : 125 mm
- 1 clé à fourche VDE, 14 mm, longueur : 145 mm
- 1 clé à fourche VDE, 17 mm, longueur : 190 mm
- 1 couteau électricien VDE avec protection anti-dérapiage, lame en acier inoxydable, poli
- 1 tournevis VDE, plat 4,0 mm, longueur : 100 mm
- 1 tournevis VDE, plat 5,5 mm, longueur : 125 mm
- 1 tournevis VDE, cruciforme PH1, longueur : 100 mm
- 1 tournevis VDE, cruciforme PH2, longueur : 100 mm
- 1 pince coupante VDE, 160 mm
- 1 pince universelle VDE, 180 mm

Référence	Désignation	Code Rem.	Cond.	Tarif Public H.T. 2025
BGS7130	Mallette de clés à douilles VDE - 26 pièces	8.1	1	437,21 €

Mallette de douilles à embouts VDE - 1/2" - Profil T - 10 pièces



BGS7131

■ Isolé VDE jusqu'à 1000 V

- 1 douille à embouts, profil T (pour Torx) T20, longueur: 95 mm
- 1 douille à embouts, profil T (pour Torx) T25, longueur: 95 mm
- 1 douille à embouts, profil T (pour Torx) T27, longueur: 95 mm
- 1 douille à embouts, profil T (pour Torx) T30, longueur: 95 mm
- 1 douille à embouts, profil T (pour Torx) T40, longueur: 95 mm
- 1 douille à embouts, profil T (pour Torx) T45, longueur: 95 mm
- 1 douille à embouts, profil T (pour Torx) T47, longueur: 95 mm
- 1 douille à embouts, profil T (pour Torx) T50, longueur: 95 mm
- 1 douille à embouts, profil T (pour Torx) T55, longueur: 95 mm
- 1 poignée T, empreinte: carré mâle, taille d'empreinte: 12,5 mm (1/2"), longueur: 205 mm

Référence	Désignation	Code Rem.	Cond.	Tarif Public H.T. 2025
BGS7131	Mallette de douilles à embouts VDE - 1/2" - Profil T - 10 pièces	8.1	1	170,38 €

Pinces VDE

**Pince
téléphone**



- Longueur : 200 mm
- Poids brut : 260 g

BGS7152

**Pince
coupante**



- Longueur : 160 mm
- Poids brut : 270 g

BGS7154

**Pince à
dénuder**

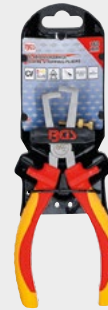

- Longueur : 160 mm
- Poids brut : 220 g

BGS7156

- Testés VDE selon DIN EN 60 900:2012
- Poignée bicomposant avec un profil antidérapant

Référence	Désignation	Code Rem.	Cond.	Tarif Public H.T. 2025
BGS7152	Pince téléphone VDE - 200 mm - Brochable	8.1	1	18,39 €
BGS7154	Pince coupante VDE - 160 mm - Brochable	8.1	1	18,39 €
BGS7156	Pince à dénuder VDE - 160 mm - Brochable	8.1	1	20,19 €

Trousse de clés à fourche - 5 pièces

- Convient pour les travaux sur les groupes électriques
- Testé VDE
- Livré en un sac pratique

- Clé à fourche 7 - 8 - 10 - 12 - 14 mm

BGS7159



Référence	Désignation	Code Rem.	Cond.	Tarif Public H.T. 2025
BGS7159	Trousse de clés à fourche VDE - 5 pièces	8.1	1	71,23 €

Outillage véhicule hybride et électrique

Couteau électricien VDE avec protection antidérapage



BGS7965

- Testé VDE/GS selon DIN EN 60 900
- Jusqu'à 1000 volts
- Trou de suspension
- Poignée antidérapante, ergonomique à 2 composants
- La lame est bien couverte par le cache
- Lame en acier inoxydable, poli



Référence	Désignation	Code Rem.	Cond.	Tarif Public H.T. 2025
BGS7965	Couteau électricien VDE avec protection antidérapage - Brochable	8.1	1	18,94 €

Jeu de tournevis VDE pour électricien - plats/cruciformes - 5 pièces



- Tournevis électricien VDE, cruciforme PH1, 80 mm

- Testé VDE selon DIN EN 60 900
- Poignée bicomposant avec un profil antidérapant



- Tournevis électricien VDE, cruciforme PH2, 100 mm



- Tournevis électricien VDE, plat 0,5 x 3 mm, 75 mm



- Tournevis électricien VDE, plat 0,8 x 4 mm, 100 mm

BGS35815



- Testeur de tension avec clip, 140 mm



Référence	Désignation	Code Rem.	Cond.	Tarif Public H.T. 2025
BGS35815	Jeu de tournevis VDE pour électricien - 5 pièces	8.1	1	11,54 €

Jeu de tournevis pour électricien - plats / cruciformes - 6 pièces



- Pointes magnétiques
- 1 tournevis plat d'électricien VDE 0,8 x 4 mm, longueur : 100 mm, certifié VDE d'après DIN EN 60900
- 1 tournevis, plat 5,5 mm, longueur : 75 mm
- 1 tournevis, plat 6,5 mm, longueur : 100 mm
- 1 tournevis, cruciforme PZ1, longueur 80 mm
- 1 tournevis, cruciforme PZ2, longueur 100 mm
- 1 testeur de tension, plat 4 mm, 120 - 250 V, longueur : 140 mm

BGS35816



Référence	Désignation	Code Rem.	Cond.	Tarif Public H.T. 2025
BGS35816	Jeu de tournevis pour électricien - 6 pièces	8.1	1	11,80 €

Jeu de tournevis VDE - 8 pièces

BGS35838



- Tournevis à fente VDE - 0,5 x 3,0 x 75 mm
- 0,8 x 4,0 x 100 mm
- 1,0 x 5,5 x 125 mm
- 1,2 x 6,5 x 150 mm
- Tournevis cruciforme VDE : - PH0 x 75 mm
- PH1 x 80 mm
- PH2 x 100 mm
- Testeur de tension VDE : 0,5 x 3,0 x 140 mm
- Poignée bicomposant antidérapant
- Avec perforation de suspension
- Testé VDE selon DIN EN 60 900



Référence	Désignation	Code Rem.	Cond.	Tarif Public H.T. 2025
BGS35838	Jeu de tournevis VDE - 8 pièces	8.1	1	19,74 €

Outillage professionnel

BCS[®]
technic

4



Coffret cliquet et douilles 3/4" - 20 pièces



BGS15113

- En coffret métallique
- Cliquet réversible, transmission par carré mâle 20 mm (3/4"), longueur 495 mm
- Poignée coulissante, transmission par carré mâle 20 mm (3/4"), longueur 450 mm
- Rallonge, carré mâle/femelle 20 mm (3/4"), longueur 100 mm
- Rallonge, carré mâle/femelle 20 mm (3/4"), longueur 200 mm
- Douilles hexagonales, transmission par carré mâle de 20 mm (3/4")/hexagone 19 - 21 - 22 - 23 - 24 - 26 - 27 - 30 - 32 - 34 - 36 - 38 - 41 - 46 - 48 - 50 mm



**20
PCS**

Référence	Désignation	Code Rem.	Cond.	Tarif Public H.T. 2025
BGS15113	Coffret de douilles 3/4" - 20 pièces	8.1	1	216,32 €

Mallette cliquets et douilles 6 pans 1/4" / 3/8" / 1/2" - 172 pièces



BGS2283

Carré 12,5 mm (1/2")

- Cliquet réversible
- Rallonge, carré mâle/femelle 12,5 mm (1/2"), longueur 125 mm
- Rallonge, carré mâle/femelle 12,5 mm (1/2"), longueur 250 mm
- Adaptateur à poignée coulissante
- Articulation type cardan, carré mâle/femelle 12,5 mm (1/2")
- Clé à bougies d'allumage, 16 - 21 mm
- Adaptateur 12,5 mm (1/2") - 8 mm (5/16")
- 17 douilles, six pans intérieurs 10- 32 mm
- 5 douilles profondes, 16 - 17 - 18 - 19 - 22 mm
- 2 douilles, profil E 20 - E24

Carré 10 mm (3/8")

- Cliquet réversible
- Rallonge, carré mâle/femelle 10 mm (3/8"), longueur 125 mm
- Articulation type cardan, carré mâle/femelle 10 mm (3/8")
- Clé à bougies d'allumage, 18 mm
- Adaptateur 10 mm (3/8") - 8 mm (5/16")
- 10 douilles, 10 - 11 - 12 - 13 - 14 - 15 - 16 - 17 - 18 - 19 mm
- 6 douilles profondes, 10 - 11 - 12 - 13 - 14 - 15 mm
- 6 douilles, profil E 10 - E11 - E12 - E14 - E16 - E18

Carré 6,3 mm (1/4")

- Cliquet réversible
- Poignée coulissante
- Articulation type cardan, carré mâle/femelle 6,3 mm (1/4")
- Rallonge, carré mâle/femelle 6,3 mm (1/4"), longueur 50 mm
- Rallonge, carré mâle/femelle 6,3 mm (1/4"), longueur 100 mm
- Poignée coulissante
- Douilles, 4 - 4,5 - 5 - 5,5 - 6 - 7 - 8 - 9 - 10 - 11 - 12 - 13 - 14 mm
- 7 douilles profondes, 4 - 5 - 6 - 7 - 8 - 9 - 10 mm
- 5 douilles, profil E 4 - E5 - E6 - E7 - E8
- 30 embouts
- 1 adaptateur d'embouts
- 20 embouts

Carré 8 mm (5/16")

- 24 embouts



**172
PCS**

Référence	Désignation	Code Rem.	Cond.	Tarif Public H.T. 2025
BGS2283	Mallette de douilles 6 pans 1/4" / 3/8" 1/2" - 172 pièces	8.1	1	139,40 €

Coffret de douilles profondes à choc, six pans 1/2" - 10 - 32 mm - 14 pièces



BGS5207

**14
PCS**

- Douilles pour clé à choc, carré 12,5 mm (1/2"), couple max. 176 Nm, 10 mm
- Douilles pour clé à choc, carré 12,5 mm (1/2"), couple max. 254 Nm, 12 mm
- Douilles pour clé à choc, carré 12,5 mm (1/2"), couple max. 298 Nm, 13 mm
- Douilles pour clé à choc, carré 12,5 mm (1/2"), couple max. 345 Nm, 14 mm
- Douilles pour clé à choc, carré 12,5 mm (1/2"), couple max. 397 Nm, 15 mm
- Douilles pour clé à choc, carré 12,5 mm (1/2"), couple max. 510 Nm, 17 mm
- Douilles pour clé à choc, carré 12,5 mm (1/2"), couple max. 572 Nm, 18 mm
- Douilles pour clé à choc, carré 12,5 mm (1/2"), couple max. 637 Nm, 19 mm
- Douilles pour clé à choc, carré 12,5 mm (1/2"), couple max. 682 Nm, 21 mm
- Douilles pour clé à choc, carré 12,5 mm (1/2"), couple max. 682 Nm, 22 mm
- Douilles pour clé à choc, carré 12,5 mm (1/2"), couple max. 682 Nm, 24 mm
- Douilles pour clé à choc, carré 12,5 mm (1/2"), couple max. 682 Nm, 27 mm
- Douilles pour clé à choc, carré 12,5 mm (1/2"), couple max. 682 Nm, 30 mm
- Douilles pour clé à choc, carré 12,5 mm (1/2"), couple max. 682 Nm, 32 mm



Référence	Désignation	Code Rem.	Cond.	Tarif Public H.T. 2025
BGS5207	Coffret de douilles profondes à choc, six pans 1/2" - 14 pièces	8.1	1	93,63 €

Douilles

Douille à choc avec protection 1/2" - 17 / 19 / 21 mm



- Convient pour cliquet et clé à choc
- Avec réception de goupille de blocage et joint en caoutchouc
- Enveloppe en plastique et insert en plastique pour protection des jantes en alu
- Code couleur, pour déterminer plus facilement la taille requise
- Douilles à choc avec protection, carré 12,5 mm (1/2") : 17 mm
- Douilles à choc avec protection, carré 12,5 mm (1/2") : 19 mm
- Douilles à choc avec protection, carré 12,5 mm (1/2") : 21 mm



BGS7200

Référence	Désignation	Code Rem.	Cond.	Tarif Public H.T. 2025
BGS7200	Douille à choc avec protection 1/2" - 17 / 19 / 21 mm	8.1	1	27,64 €

Jeu de douilles, six pans, longues 1/2" | 12,5 mm | 10 - 24 mm | 9 pièces



- Avec cannelure
- Douilles pour clé, Pro Torque®, carré 12,5 mm (1/2"), six pans : 10 - 13 - 15 - 16 - 17 - 18 - 19 - 22 - 24 mm



BGS2223

Référence	Désignation	Code Rem.	Cond.	Tarif Public H.T. 2025
BGS2223	Jeu de douilles, six pans, longues 1/2" 12,5 mm 10 - 24 mm 9 pièces	8.1	1	32,36 €

Douille universelle 3/8" | 10 mm | 9 - 21 mm



- Convient pour tous les vis et écrous six pans
- En pouces et grandeurs métriques
- Ne convient pas pour des blocages de jantes/écrous de roue



BGS2533

Référence	Désignation	Code Rem.	Cond.	Tarif Public H.T. 2025
BGS2533	Douille universelle 3/8" 10 mm 9 - 21 mm	8.1	1	12,98 €

Jeu de douilles à embouts 1/4" | 6,3 mm | six pans intérieurs | 4 - 12 mm | 7 pièces



- Avec cannelure
- Sur rail de métal
- Douilles à embouts, carré 6,3 mm (1/4"), poussée six pans creux 4 - 5 - 6 - 7 - 8 - 10 - 12 mm



BGS2161

Référence	Désignation	Code Rem.	Cond.	Tarif Public H.T. 2025
BGS2161	Jeu de douilles à embouts 1/4" 6,3 mm six pans intérieurs 4 - 12 mm 7 pièces	8.1	1	10,46 €

Jeu de douilles spéciales fendues 3/8"



BGS1105

- Pour le montage de capteurs de température câblés en haut et de côté, d'interrupteurs thermiques et autres composants
- Convient également pour vissages de tuyaux coudés
- La largeur de fente mesure 7,4 mm - 8,8 mm - 9,1 mm - 9,7 mm - 10,5 mm - 13,3 mm - 14,4 mm
- Avec rail de métal

- Douille pour clé à douille spéciale, fendue, carré 10 mm (3/8"), 10 mm
- Douille pour clé à douille spéciale, fendue, carré 10 mm (3/8"), 11 mm
- Douille pour clé à douille spéciale, fendue, carré 10 mm (3/8"), 12 mm
- Douille pour clé à douille spéciale, fendue, carré 10 mm (3/8"), 13 mm
- Douille pour clé à douille spéciale, fendue, carré 10 mm (3/8"), 14 mm
- Douille pour clé à douille spéciale, fendue, carré 10 mm (3/8"), 17 mm
- Douille pour clé à douille spéciale, fendue, carré 10 mm (3/8"), 19 mm



Référence	Désignation	Code Rem.	Cond.	Tarif Public H.T. 2025
BGS1105	Jeu de douilles spéciales fendues 3/8"	8.1	1	58,97 €

Douille de bougie six pans 1/2" | 12,5 mm | 16 mm



BGS2401

- Durcies, pointes polies, tige laquée
- Chasse-goupilles, longueur 150 mm, 3 - 4 - 5 - 6 - 7 - 8 mm



Référence	Désignation	Code Rem.	Cond.	Tarif Public H.T. 2025
BGS2401	Douille de bougie six pans 1/2" 12,5 mm 16 mm	8.1	1	6,13 €

Douille de bougie à aimant douze pans, longue 3/8" | 10 mm | 14 mm



BGS2446

- La bougie est retenue par un aimant
- Cannelure extra large pour rotation rapide sans cliquet



Référence	Désignation	Code Rem.	Cond.	Tarif Public H.T. 2025
BGS2446	Douille de bougie à aimant douze pans, longue 3/8" 10 mm 14 mm	8.1	1	11,18 €

Douille pour sonde Lambda 1/2" | 12,5 mm | - 22mm



BGS1138

- Exécution profonde et fendue
- Poids brut : 240 g
- Taille de profil d'entraînement, en mètre : 12,5 mm
- Ouverture de clé : 22 mm
- Adapté à l'emballage en tecture : Oui
- Profil d'entraînement : Quatre pans creux
- Taille de profil d'entraînement, en pouce : 1/2"
- Matière : Acier chrome-vanadium
- Longueur : 90 mm



Référence	Désignation	Code Rem.	Cond.	Tarif Public H.T. 2025
BGS1138	Douille pour sonde Lambda 1/2" - 22mm - Brochable	8.1	1	11,01 €

Douilles et clés dynamométriques

Douille à choc, six pans 1/2" | 12,5 mm | 36 mm

- Convient pour cliquet et clé à choc
- Avec réception de goupille de blocage et joint en caoutchouc



BGS520536

Référence	Désignation	Code Rem.	Cond.	Tarif Public H.T. 2025
BGS520536	Douille à choc, six pans 1/2" 12,5 mm 36 mm	8.1	1	12,98 €

Douille à embouts alternateur 1/2" | 12,5 mm | Profil T (pour Torx) T50

- Pour par exemple Mercedes-Benz A-Class
- Support de poulie 33 dents
- Taille : T50



BGS4240

Référence	Désignation	Code Rem.	Cond.	Tarif Public H.T. 2025
BGS4240	Douille à embouts alternateur 1/2" 12,5 mm Profil T (pour Torx) T50	8.1	1	11,90 €

Cliquet réversible extensible 3/4" - 600-985 mm

- Exécution intégralement en acier forgé
- Avec poignée extralarge
- Capacité de charge maxi : 1 400 Nm
- Longueur réglable sur 8 paliers 600 - 655 - 710 - 765 - 815 - 875 - 925 - 985 mm



BGS213

Référence	Désignation	Code Rem.	Cond.	Tarif Public H.T. 2025
BGS213	Cliquet réversible extensible 3/4" - 600-985mm- Brochable	8.1	1	123,80 €

Cliquet réversible à denture fine 1/4" - 6,3 mm

- Manche bicomposant
- Avec libération rapide de douilles
- 72 dents, denture fine

- Profil de poussée : Carré mâle
- Taille de profil de poussée, en pouce : 1/4"
- Matière : Acier chrome-vanadium
- Taille de profil de poussée, en mètre : 6,3 mm
- Poids brut : 146 g
- Adapté à l'emballage en tenture : Oui



BGS517

Référence	Désignation	Code Rem.	Cond.	Tarif Public H.T. 2025
BGS517	Cliquet réversible à denture fine 1/4"- Brochable	8.1	1	9,93 €

Clé dynamométrique 1/2" - 12,5 mm - 28-210 Nm



BGS963

- Cliquet réversible
- Fixation du couple configuré par vis de blocage
- Pour le contrôle de couple de raccords vissés à filetage droit
- Signal de cliquetis en cas de déclenchement à droite
- Verrouillage de la valeur de couple configurée



Référence	Désignation	Code Rem.	Cond.	Tarif Public H.T. 2025
BGS963	Clé dynamométrique 1/2" - 12,5 mm - 28 - 210 Nm	8.1	1	49,04 €

Clé dynamométrique 1/4" - 6,3 mm - 2-24 Nm



BGS987

- Cliquet réversible
- Fixation du couple configuré par vis de blocage
- Pour le contrôle de couple de raccords vissés à filetage droit
- Signal de cliquetis en cas de déclenchement à droite
- Verrouillage de la valeur de couple configurée



Référence	Désignation	Code Rem.	Cond.	Tarif Public H.T. 2025
BGS987	Clé dynamométrique 1/4" - 6,3 mm - 2-24 Nm	8.1	1	35,17 €

Mallette de cliquets - denture fine - 1/4", 3/8" et 1/2" - 3 pièces



BGS621

- Exécution coudée
- Denture fine
- Avec douille à raccord rapide
- Poignée bicomposants antidérapante, ergonomique
- Cliquet réversible | denture fine | 6,3 mm (1/4"), longueur: 150 mm
- Cliquet réversible | denture fine | 10 mm (3/8"), longueur: 200 mm
- Cliquet réversible | denture fine | 12,5 mm (1/2"), longueur: 250 mm



Référence	Désignation	Code Rem.	Cond.	Tarif Public H.T. 2025
BGS621	Mallette de cliquets - denture fine - 1/4", 3/8" et 1/2" - 3 pièces	8.1	1	64,78 €

Cliquet à embout spécial ultra mince - 4 embouts

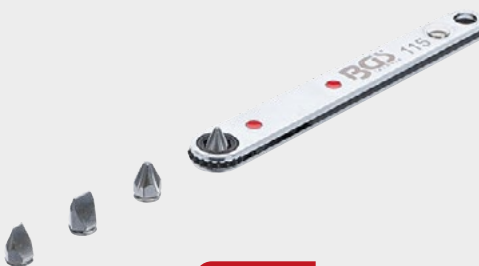

BGS115

- Pour des conditions très exigeantes
- Commutable à gauche et à droite
- 2 x embouts, fente : 3 - 5 mm
- 2 x embouts, cruciforme : PH1 - PH2



Référence	Désignation	Code Rem.	Cond.	Tarif Public H.T. 2025
BGS115	Cliquet à embout spécial ultra mince - 4 embouts - Brochable	8.1	1	14,33 €

Poignée articulée 1/2" - 610mm



- Profil de poussée : Carré mâle
- Matière: Acier chrome-vanadium
- Poids brut : 1420 g
- Taille de profil de poussée, en mètre : 12,5 mm
- Taille de profil de poussée, en pouce : 1/2"
- Longueur : 610 mm
- Capacité de charge max. : 500 Nm



BGS267

Référence	Désignation	Code Rem.	Cond.	Tarif Public H.T. 2025
BGS267	Poignée articulée 1/2" - 610mm- Brochable	8.1	1	28,68 €

Jeu d'outils pour bougies d'allumage 3/8" - 6 pièces



- Convient pour véhicules de tourisme et motos
- Cliquet, pliable à 180°
- Clé à bougies d'allumage, 19 mm
- Clé à bougies d'allumage, 21 mm
- Clé à bougies d'allumage, 22 mm
- Rallonge, 70 mm
- Rallonge, 145 mm



BGS137

Référence	Désignation	Code Rem.	Cond.	Tarif Public H.T. 2025
BGS137	Jeu d'outils pour bougies d'allumage 3/8" - 6 pièces - Brochable	8.1	1	17,14 €

Clé dynamométrique 3/8" 5-25 Nm



- Cliquet réversible avec déclenchement automatique par signal d'encliquetage
- Fixation du couple de serrage réglé au moyen de la vis de blocage
- Longueur : 280 mm
- Couple min. : 5 Nm
- Couple max. : 25 Nm
- Taille de profil de poussée, en mètre : 10 mm
- Profil de poussée : Carré mâle
- Poids brut : 816 g
- Taille de profil de poussée, en pouce : 3/8"
- Nombre de dents de la tête de cliquet : 24



BGS2841

Référence	Désignation	Code Rem.	Cond.	Tarif Public H.T. 2025
BGS2841	Clé dynamométrique 3/8" 5-25 Nm	8.1	1	65,82 €

Adaptateur de clé à douille à choc - femelle 1/2" - 12,5 mm - mâle 3/4" - 20 mm



BGS279

- Convient pour cliquet et clé à choc
- Avec réception de goupille de blocage et joint en caoutchouc
- Capacité de charge de couple max. 580 Nm

Référence	Désignation	Code Rem.	Cond.	Tarif Public H.T. 2025
BGS279	Adaptateur de clé à douille à choc - femelle 1/2" - 12,5 mm - mâle 3/4" - 20 mm	8.1	1	7,93 €

Adaptateur de clé à douille - femelle 3/4" / mâle 1/2"



BGS275

- Convient pour cliquet et clé à choc
- Avec réception de goupille de blocage et joint en caoutchouc
- Capacité de charge max. 580 Nm

- Traitement de surface : Phosphaté
- Profil de poussée : Quatre pans creux
- Taille de profil d'entraînement, en mètre : 20 mm
- Matière : Acier chrome-molybdène
- Poids brut : 350 g
- Adapté à l'emballage en tenture : Oui
- Taille de profil de poussée, en mètre : 12,5 mm
- Taille de profil d'entraînement, en pouce : 3/4"
- Profil d'entraînement : Quatre pans creux
- Taille de profil de poussée, en pouce : 1/2"



Référence	Désignation	Code Rem.	Cond.	Tarif Public H.T. 2025
BGS275	Adaptateur de clé à douille - femelle 3/4" / mâle 1/2" - Brochable	8.1	1	11,54 €

Coffret d'adaptateurs de douilles - 6 pièces



BGS199

- 1 x adaptateur carré femelle 6,3 mm (1/4") - carré mâle 10 mm (3/8"), capacité de charge max. 60 Nm
- 1 x adaptateur carré femelle 10 mm (3/8") - carré mâle 6,3 mm (1/4"), capacité de charge max. 60 Nm
- 1 x adaptateur carré femelle 10 mm (3/8") - carré mâle 12,5 mm (1/2"), capacité de charge max. 200 Nm
- 1 x adaptateur carré femelle 12,5 mm (1/2") - carré mâle 10 mm (3/8"), capacité de charge max. 200 Nm
- 1 x adaptateur carré femelle 12,5 mm (1/2") - carré mâle 20 mm (3/4"), capacité de charge max. 500 Nm
- 1 x adaptateur carré femelle 20 mm (3/4") - carré mâle 12,5 mm (1/2"), capacité de charge max. 500 Nm



Référence	Désignation	Code Rem.	Cond.	Tarif Public H.T. 2025
BGS199	Coffret d'adaptateurs de douilles - 6 pièces	8.1	1	20,75 €

Adaptateurs

Coffret jeu d'adaptateurs à choc - 6 pièces



6
PCS

- Convient pour cliquet et clé à choc
- Avec réception de goupille de blocage et joint en caoutchouc

- 1 x adaptateur carré femelle 6,3 mm (1/4") - carré mâle 10 mm (3/8")
- 1 x adaptateur carré femelle 10 mm (3/8") - carré mâle 6,3 mm (1/4")
- 1 x adaptateur carré femelle 10 mm (3/8") - carré mâle 12,5 mm (1/2")
- 1 x adaptateur carré femelle 12,5 mm (1/2") - carré mâle 10 mm (3/8")
- 1 x adaptateur carré femelle 12,5 mm (1/2") - carré mâle 20 mm (3/4")
- 1 x adaptateur carré femelle 20 mm (3/4") - carré mâle 12,5 mm (1/2")



BGS200

Référence	Désignation	Code Rem.	Cond.	Tarif Public H.T. 2025
BGS200	Coffret jeu d'adaptateurs à choc - 6 pièces	8.1	1	35,96 €

Coffret jeu d'adaptateurs et têtes sphériques à choc-11 pièces



11
PCS

- Convient pour cliquet et clé à choc
- Avec réception de goupille de blocage et joint en caoutchouc

- Adaptateur, carré 6,3 mm (1/4") - sortie carré mâle 10 mm (3/8")
- Adaptateur, carré 10 mm (3/8") - sortie carré mâle 6,3 mm (1/4")
- Adaptateur, carré 10 mm (3/8") - sortie carré mâle 12,5 mm (1/2")
- Adaptateur, carré 12,5 mm (1/2") - sortie carré mâle 10 mm (3/8")
- Adaptateur, carré 12,5 mm (1/2") - sortie carré mâle 20 mm (3/4")
- Adaptateur, carré 20 mm (3/4") - sortie carré mâle 12,5 mm (1/2")
- Adaptateur, carré 20 mm (3/4") - sortie carré mâle 25,4 mm (1")
- Adaptateur, carré 25,4 mm (1") - sortie carré mâle 20 mm (3/4")
- 3 rotules, carré / sortie carré mâle : 6,3 mm (1/4"), 10 mm (3/8"), 12,5 mm (1/2")



BGS25140

Référence	Désignation	Code Rem.	Cond.	Tarif Public H.T. 2025
BGS25140	Coffret jeu d'adaptateurs et têtes sphériques à choc - 11 pièces	8.1	1	90,05 €

Coffret de rallonge de torsion 1/2" - 5 pièces



- Rallonges de torsion, longueur 195 mm 100 - 110 - 120 - 135 - 150 Nm
- Pour limiteur de couple
- La tolérance lors de l'utilisation de la rallonge de torsion est d'environ 10 % en utilisant une clé à chocs de 250 Nm en 5 secondes



BGS185

Référence	Désignation	Code Rem.	Cond.	Tarif Public H.T. 2025
BGS185	Coffret de rallonge de torsion 12,5mm - 5 pièces	8.1	1	67,62 €

Coffret de tarauds M2-M18 - 110 pièces



**110
PCS**

- Spécialement pour filets fins
- 2 porte-filières
- 2 porte-tarauds
- 1 support T pour tarauds et filières
- 35 tarauds et filières chaque, avec pré-tarauds, post-tarauds et filières dans les tailles et incréments suivants
M2 x 0.4 - M3 x 0.5 - M4 x 0.7 - M5 x 0.8 - M6 x 1.0 - M6 x 0.75 - M7 x 1.0 - M7 x 0.75 - M8 x 0.75 - M8 x 1.0 - M8 x 1.25 - M9 x 0.75 - M9 x 1.0 - M9 x 1.25 - M10 x 0.75 - M10 x 1.0 - M10 x 1.25 - M10 x 1.5 - M11 x 0.75 - M11 x 1.0 - M11 x 1.25 - M11 x 1.5 - M12 x 0.75 - M12 x 1.0 - M12 x 1.25 - M12 x 1.5 - M12 x 1.75 - M14 x 1.0 - M14 x 1.25 - M14 x 1.5 - M14 x 2.0 - M16 x 1.0 - M16 x 1.5 - M16 x 2.0 - M18 x 1.5
- Matière: GCr15
- Dans un boîtier en plastique



BGS1900

Référence	Désignation	Code Rem.	Cond.	Tarif Public H.T. 2025
BGS1900	Coffret jeu de tarauds M2-M18 110 pièces	8.1	1	180,17 €

Jeu de tarauds métriques - 110 pièces



**110
PCS**

- Spécialement pour filets fins
- 2 porte-filières
- 2 porte-tarauds
- 1 support T pour tarauds et filières
- 35 tarauds et filières chaque, avec pré-tarauds, post-tarauds et filières dans les tailles et incréments suivants
4"-40UNC - 6"-32UNC - 8"-32UNC - 10"-24UNC - 10"-32UNF - 12"-24UNC - 1/4"-20UNC - 1/4"-28UNF - 1/4"-24UNS - 1/4"-32UNS - 5/16"-18UNC - 5/16"-24UNF - 3/8"-16UNC - 3/8"-24UNF - 7/16"-14UNC - 7/16"-20UNF - 1/2"-13UNC - 1/2"-20UNF - 9/16"-12UNC - 9/16"-18UNF - 5/8"-11UNC - 5/8"-18UNF - 3/4"-10UNC - 3/4"-16UNF - M6 x 1,0 - M8 x 1.25 - M10 x 1.5 - M10 x 1.0 - M11 x 1.5 - M12 x 1.25 - M12 x 1.75 - M14 x 1.25 - M18 x 1.5 - 1/8"-27NP - 1/4"-18NPT
- Dans un boîtier en plastique



BGS900

Référence	Désignation	Code Rem.	Cond.	Tarif Public H.T. 2025
BGS900	Coffret de tarauds métriques 110 pièces	8.1	1	198,22 €

Mallette de tarauds M3-M12 - 32 pièces



BGS901

- 7 jeux de tarauds DIN 352
- 7 filières DIN 223
25 x 9 mm : M3 x 0.5 - M4 x 0.7 - M5 x 0.8 - M6 x 1.0 - M8 x 1.25 - M10 x 1.5 - M12 x 1.75
- 1 porte-filières 25 x 9 mm
- 1 taraud - tourne à gauche DIN 1814 Nr. 1
- 1 gabarit à filet
- 1 tournevis
- En cassette de présentation solide de métal

**32
PCS**



Référence	Désignation	Code Rem.	Cond.	Tarif Public H.T. 2025
BGS901	Mallette jeu de tarauds M3-M12 - 32 pièces	8.1	1	52,19 €

Accessoires carrosserie

Porte-outils avec poignée coulissante pour taraud I M5 - M12 | 110 mm



- Rotation droite/gauche commuable
- Enregistrement 7 x 7 mm



BGS1981

Référence	Désignation	Code Rem.	Cond.	Tarif Public H.T. 2025
BGS1981	Porte-outils avec poignée coulissante pour taraud I M5 - M12 110 mm	8.1	1	10,82 €

Peigne à filets double 52 feuilles | métrique 0,25 - 6,0 mm

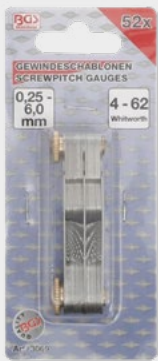

- Contient les gabarits de pas:
 - métriques (ISO) : 0,25 - 0,3 - 0,35 - 0,4 - 0,45 - 0,5 - 0,6 - 0,7 - 0,75 - 0,8 - 0,9 - 1,0 - 1,25 - 1,5 - 1,75 - 2,0 - 2,5 - 3,0 - 3,5 - 4,0 - 4,5 - 5,0 - 5,5 - 6,0
 - Whitworth (BSP) : 4G - 4 1/2G - 5G - 6G - 7G - 8G - 9G - 10G - 11G - 12G - 13G - 14G - 16G - 18G - 19G - 20G - 22G - 24G - 25G - 26G - 28G - 30G - 32G - 36G - 40G - 48G - 60G - 62G



BGS3069

Référence	Désignation	Code Rem.	Cond.	Tarif Public H.T. 2025
BGS3069	Peigne à filets double 52 feuilles métrique 0,25 - 6,0 mm, Whitworth 4G - 62G	8.1	1	10,29 €

Jeu de fraises à dépointer - 10 pièces



- Fraise avec double couronne de fraisage 9,5 mm
- Forets à dépointer cobalt HSS 8 x 80 mm
- 5 doubles couronnes de fraisage 9,5 mm
- 2 vis de fixation de rechange
- Régime 700 - 2 000 tr/min



BGS1632

Référence	Désignation	Code Rem.	Cond.	Tarif Public H.T. 2025
BGS1632	Jeu de fraises à dépointer 10 pièces	8.1	1	33,37 €

Chiffres à frapper | 3 mm



BGS3033

- Pour estampage dans l'acier et le fer de caractères identiques selon DIN 1451
- Gravure sur surface abaissée et limitation de profondeur
- En cassette



Référence	Désignation	Code Rem.	Cond.	Tarif Public H.T. 2025
BGS3033	Chiffres à frapper 3 mm	8.1	1	4,16 €

Jeu de chasse-goupilles | 150 mm | 3 - 8 mm - 6 pièces



BGS1651

- Durcies, pointes polies, tige laquée
- Chasse-goupilles, longueur 150 mm, 3 - 4 - 5 - 6 - 7 - 8 mm



Référence	Désignation	Code Rem.	Cond.	Tarif Public H.T. 2025
BGS1651	Jeu de chasse-goupilles 150 mm 3 - 8 mm 6 pièces	8.1	1	13,89 €

Maillet caoutchouc | Ø 50 mm 280 g

- Ø 50 mm
- Poids de la tête 280 g



BGS1960

- Pour les travaux de carrosserie et des pneumatiques
- Pour la mise en forme de pièces métalliques
- Pour tous les types de travaux de pavage
- Manche à revêtement en caoutchouc pour une prise sûre
- Génère un impact amorti et contrôlé
- Manche en fibre de verre

Marteau mécanicien | DIN 1041 100 g

- Poids de la tête 100 g



BGS3850

- Pour enfoncer des clous, goujons dans pratiquement tous les domaines possibles
- Pour tout type de travaux
- Version forgée
- Revêtement de la tête en poudre texturée
- Zones latérales de la surface d'impact durcies par induction
- Avec table et panne lisses, meulées
- Manche à revêtement en caoutchouc pour une prise sûre

Référence	Désignation	Code Rem.	Cond.	Tarif Public H.T. 2025
BGS1960	Maillet caoutchouc, manche en fibres de verre Ø 50 mm 280 g	8.1	1	6,68 €
BGS3850	Marteau mécanicien manche en fibres de verre DIN 1041 100 g	8.1	1	5,77 €

Jeu de clés plates 6 x 7 - 30 x 32mm - 12 pièces

- Forgé à chaud
- Chromé, têtes polies brillantes

- Clé à fourche double 6 x 7 mm
- Clé à fourche double 8 x 9 mm
- Clé à fourche double 10 x 11 mm
- Clé à fourche double 12 x 13 mm
- Clé à fourche double 14 x 15 mm
- Clé à fourche double 16 x 17 mm
- Clé à fourche double 18 x 19 mm
- Clé à fourche double 20 x 22 mm
- Clé à fourche double 21 x 23 mm
- Clé à fourche double 24 x 27 mm
- Clé à fourche double 25 x 28 mm
- Clé à fourche double 30 x 32 mm

12
PCS

BRILLANT



BGS1184



Référence	Désignation	Code Rem.	Cond.	Tarif Public H.T. 2025
BGS1184	Trousse jeu de clés plates 6x7-30x32mm 12 pièces	8.1	1	39,66 €

Jeu de clés plates doubles | 6 x 7 - 30 x 32 mm - 12 pièces

- Forgé à chaud
- Chromage mat
- Dans un sac

- Clé plate double 6 x 7 mm
- Clé plate double 8 x 9 mm
- Clé plate double 10 x 11 mm
- Clé plate double 12 x 13 mm
- Clé plate double 14 x 15 mm
- Clé plate double 16 x 17 mm
- Clé plate double 18 x 19 mm
- Clé plate double 20 x 22 mm
- Clé plate double 21 x 23 mm
- Clé plate double 24 x 27 mm
- Clé plate double 25 x 28 mm
- Clé plate double 30 x 32 mm

MAT

12
PCS



Référence	Désignation	Code Rem.	Cond.	Tarif Public H.T. 2025
BGS1233	Jeu de clés plates doubles 6 x 7 - 30 x 32 mm 12 pièces	8.1	1	32,28 €



Jeu de clés à tuyauter | 10 x 11 / 12 x 13 mm - 2 pièces

- Forgé à froid
- Côté d'anneau ouverte inclinée à 15°
- Clés polygonales double embouts ouverte, 10 x 11 mm
- Clés polygonales double embouts ouverte, 12 x 13 mm



BGS1755



Référence	Désignation	Code Rem.	Cond.	Tarif Public H.T. 2025
BGS1755	Jeu de clés à tuyauter 10 x 11 / 12 x 13 mm 2 pièces	8.1	1	8,29 €

Trousse jeu de clés mixtes XXL 34-50mm - 6 pièces

- Forgé à chaud
- Chromé, têtes polissage brillant
- Extrémité du cliquet coudée sur 15°
- Empreinte de tête polygonale : Douze pans

- Clé mixte 34, longueur 445 mm
- Clé mixte 36, longueur 450 mm
- Clé mixte 38, longueur 470 mm
- Clé mixte 41, longueur 500 mm
- Clé mixte 46, longueur 540 mm
- Clé mixte 50, longueur 600 mm

6
PCS



BGS1185



Référence	Désignation	Code Rem.	Cond.	Tarif Public H.T. 2025
BGS1185	Trousse jeu de clés mixtes XXL 34-50mm 6 pièces	8.1	1	124,30 €

Trousse jeu de clés mixtes - 6-32 mm - 25 pièces



BGS1196

- Forgé à chaud
- Chromé, têtes polies brillantes
- Extrémités des cliquets coudées à 15°
- Empreinte côté anneau : Douze pans
- En sac
- Clé mixte 6 mm
- Clé mixte 7 mm
- Clé mixte 8 mm
- Clé mixte 9 mm
- Clé mixte 10 mm
- Clé mixte 11 mm
- Clé mixte 12 mm
- Clé mixte 13 mm
- Clé mixte 14 mm
- Clé mixte 15 mm
- Clé mixte 16 mm
- Clé mixte 17 mm
- Clé mixte 18 mm
- Clé mixte 19 mm
- Clé mixte 20 mm
- Clé mixte 21 mm
- Clé mixte 22 mm
- Clé mixte 23 mm
- Clé mixte 24 mm
- Clé mixte 25 mm
- Clé mixte 26 mm
- Clé mixte 27 mm
- Clé mixte 28 mm
- Clé mixte 30 mm
- Clé mixte 32 mm

**25
PCS**



Référence	Désignation	Code Rem.	Cond.	Tarif Public H.T. 2025
BGS1196	Trousse jeu de clés mixtes 6-32mm - 25 pièces	8.1	1	61,30 €

Trousse jeu de clés mixtes 6-22mm - 12 pièces



BGS1197

- Forgé à chaud
- Chromé, têtes polies brillantes
- Extrémités des cliquets coudées à 15°
- Empreinte côté anneau: Douze pans
- Clé mixte 6 mm
- Clé mixte 7 mm
- Clé mixte 8 mm
- Clé mixte 9 mm
- Clé mixte 10 mm
- Clé mixte 11 mm
- Clé mixte 12 mm
- Clé mixte 13 mm
- Clé mixte 14 mm
- Clé mixte 17 mm
- Clé mixte 19 mm
- Clé mixte 22 mm

**12
PCS**



Référence	Désignation	Code Rem.	Cond.	Tarif Public H.T. 2025
BGS1197	Trousse jeu de clés mixtes 6-22mm 12 pièces	8.1	1	18,94 €

Trousse jeu de clés mixtes 6-32mm 25 pièces



BGS1198

- Forgé à chaud
- Chromé, têtes polissage brillant
- Tête polygonale coudée à 15°
- Empreinte de tête polygonale : Douze pans
- Clé mixte 6 mm
- Clé mixte 7 mm
- Clé mixte 8 mm
- Clé mixte 9 mm
- Clé mixte 10 mm
- Clé mixte 11 mm
- Clé mixte 12 mm
- Clé mixte 13 mm
- Clé mixte 14 mm
- Clé mixte 15 mm
- Clé mixte 16 mm
- Clé mixte 17 mm
- Clé mixte 18 mm
- Clé mixte 19 mm
- Clé mixte 20 mm
- Clé mixte 21 mm
- Clé mixte 22 mm
- Clé mixte 23 mm
- Clé mixte 24 mm
- Clé mixte 25 mm
- Clé mixte 26 mm
- Clé mixte 27 mm
- Clé mixte 28 mm
- Clé mixte 30 mm
- Clé mixte 32 mm

**25
PCS**



Référence	Désignation	Code Rem.	Cond.	Tarif Public H.T. 2025
BGS1198	Trousse jeu de clés mixtes 6-32mm 25 pièces	8.1	1	64,88 €

Trousse jeu de clés mixtes 6-22mm 12 pièces



BGS1232

- Clé mixte 6 mm
- Clé mixte 7 mm
- Clé mixte 8 mm
- Clé mixte 9 mm
- Clé mixte 10 mm
- Clé mixte 11 mm
- Clé mixte 12 mm
- Clé mixte 13 mm
- Clé mixte 14 mm
- Clé mixte 17 mm
- Clé mixte 19 mm
- Clé mixte 22 mm

**12
PCS**



Référence	Désignation	Code Rem.	Cond.	Tarif Public H.T. 2025
BGS1232	Trousse jeu de clés mixtes 6-22mm 12 pièces	8.1	1	17,93 €

Clés

Mallette jeu de clés mixtes à cliquet 6-32mm - 22 pièces

- Coffret en aluminium avec bords renforcés
- Cliquet à denture fine, 72 dents
- Angle de réglage extrapetit 5°
- Traitement de surface : chromé, haute brillance



- Clé mixte à cliquet 6 mm
- Clé mixte à cliquet 7 mm
- Clé mixte à cliquet 8 mm
- Clé mixte à cliquet 9 mm
- Clé mixte à cliquet 10 mm
- Clé mixte à cliquet 11 mm
- Clé mixte à cliquet 12 mm
- Clé mixte à cliquet 13 mm
- Clé mixte à cliquet 14 mm
- Clé mixte à cliquet 15 mm
- Clé mixte à cliquet 16 mm
- Clé mixte à cliquet 17 mm
- Clé mixte à cliquet 18 mm
- Clé mixte à cliquet 19 mm
- Clé mixte à cliquet 20 mm
- Clé mixte à cliquet 21 mm
- Clé mixte à cliquet 22 mm
- Clé mixte à cliquet 23 mm
- Clé mixte à cliquet 24 mm
- Clé mixte à cliquet 27 mm
- Clé mixte à cliquet 30 mm
- Clé mixte à cliquet 32 mm

22
PCS



BGS30009

Référence	Désignation	Code Rem.	Cond.	Tarif Public H.T. 2025
BGS30009	Mallette jeu de clés mixtes à cliquet 6-32mm 22 pièces	8.1	1	204,30 €

Trousse jeu de clés à oeil double coudées - 12 pièces



- Jeu de clés à oeil doubles, contre-coudées profondes : 6 x 7 mm
- Jeu de clés à oeil doubles, contre-coudées profondes : 8 x 9 mm
- Jeu de clés à oeil doubles, contre-coudées profondes : 10 x 11 mm
- Jeu de clés à oeil doubles, contre-coudées profondes : 12 x 13 mm
- Jeu de clés à oeil doubles, contre-coudées profondes : 14 x 15 mm
- Jeu de clés à oeil doubles, contre-coudées profondes : 16 x 17 mm
- Jeu de clés à oeil doubles, contre-coudées profondes : 18 x 19 mm
- Jeu de clés à oeil doubles, contre-coudées profondes : 20 x 22 mm
- Jeu de clés à oeil doubles, contre-coudées profondes : 21 x 23 mm
- Jeu de clés à oeil doubles, contre-coudées profondes : 24 x 27 mm
- Jeu de clés à oeil doubles, contre-coudées profondes : 25 x 28 mm
- Jeu de clés à oeil doubles, contre-coudées profondes : 30 x 32 mm

12
PCS



BGS1214

Référence	Désignation	Code Rem.	Cond.	Tarif Public H.T. 2025
BGS1214	Trousse jeu de 12 clés à oeil double coudées	8.1	1	40,75 €

Jeu de clés à oeil double en S - 5 pièces



- Clé à oeil contre double, forme en S, 10x11 mm
- Clé à oeil contre double, forme en S, 12x13 mm
- Clé à oeil contre double, forme en S, 14x15 mm
- Clé à oeil contre double, forme en S, 16x17 mm
- Clé à oeil contre double, forme en S, 18x19 mm



BGS1216

Référence	Désignation	Code Rem.	Cond.	Tarif Public H.T. 2025
BGS1216	Trousse jeu de 5 clés à oeil double en S	8.1	1	32,09 €

Jeu de clés à tubes - 9 pièces



- Tailles 6x7 - 8x9 - 10x11 - 12x13 - 14x15 - 16x17 - 18x19 - 20x22
- Tige levier



BGS1218

Référence	Désignation	Code Rem.	Cond.	Tarif Public H.T. 2025
BGS1218	Jeu de clés à tubes 9 pièces	8.1	1	17,67 €

Jeu de 9 clés ALLEN 6 pans - 9 pièces



- Clé coudée, entraînement six pans creux/six pans creux avec rotule
- 1/16", longueur de la lame (côté court) : 17 mm, longueur de la lame (côté long) : 95 mm
- 5/64", longueur de la lame (côté court) : 19 mm, longueur de la lame (côté long) : 105 mm
- 3/32", longueur de la lame (côté court) : 22 mm, longueur de la lame (côté long) : 115 mm
- 1/8", longueur de la lame (côté court) : 25 mm, longueur de la lame (côté long) : 130 mm
- 5/32", longueur de la lame (côté court) : 30 mm, longueur de la lame (côté long) : 145 mm
- 3/16", longueur de la lame (côté court) : 35 mm, longueur de la lame (côté long) : 165 mm
- 1/4", longueur de la lame (côté court) : 40 mm, longueur de la lame (côté long) : 190 mm
- 5/16", longueur de la lame (côté court) : 45 mm, longueur de la lame (côté long) : 210 mm
- 3/8", longueur de la lame (côté court) : 50 mm, longueur de la lame (côté long) : 240 mm

BGS799



Référence	Désignation	Code Rem.	Cond.	Tarif Public H.T. 2025
BGS799	Jeu de 9 clés ALLEN 6 pans	8.1	1	13,53 €

Jeu de clés allen extra longues Profil T (pour Torx) T10 - T50 - 9 pièces



- Exécution extra-longue
- En support rabattable
- Clé coudée profil T (pour Torx)
 - T10, longueur de la lame (côté court) : 15 mm, longueur de la lame (côté long) : 90 mm
 - T15, longueur de la lame (côté court) : 17 mm, longueur de la lame (côté long) : 100 mm
 - T20, longueur de la lame (côté court) : 19 mm, longueur de la lame (côté long) : 110 mm
 - T25, longueur de la lame (côté court) : 21 mm, longueur de la lame (côté long) : 125 mm
 - T27, longueur de la lame (côté court) : 25 mm, longueur de la lame (côté long) : 140 mm
 - T30, longueur de la lame (côté court) : 30 mm, longueur de la lame (côté long) : 155 mm
 - T40, longueur de la lame (côté court) : 33 mm, longueur de la lame (côté long) : 175 mm
 - T45, longueur de la lame (côté court) : 37 mm, longueur de la lame (côté long) : 200 mm
 - T50, longueur de la lame (côté court) : 43 mm, longueur de la lame (côté long) : 225 mm

BGS793



Référence	Désignation	Code Rem.	Cond.	Tarif Public H.T. 2025
BGS793	Jeu de repousse-pistons de frein 13 pièces	8.1	1	12,98 €

Clé vidange spéciale Peugeot 8-10mm

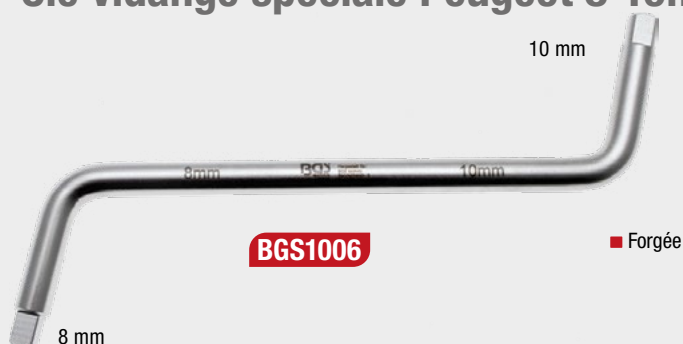

BGS1006

■ Forgée



Référence	Désignation	Code Rem.	Cond.	Tarif Public H.T. 2025
BGS1006	Clé vidange Peugeot 8-10mm	8.1	1	5,96 €

Jeu de clés de vidange 1/2" poussée femelle



BGS1016

- Sur rail de métal
- Clé pour service d'huile, entraînement carré mâle 12,5 mm (1/2"), poussée carré mâle 8 - 10 - 12 - 14 mm, 1/2" - 3/8"

Référence	Désignation	Code Rem.	Cond.	Tarif Public H.T. 2025
BGS1016	Jeu de clés de vidange 1/2" poussée femelle	8.1	1	17,93 €

Clés à filtres

Clé à sangle pour filtres à huile - 460 mm



- Ruban caoutchouté
- Longueur de ruban 460 mm



BGS1021

Référence	Désignation	Code Rem.	Cond.	Tarif Public H.T. 2025
BGS1021	Clé à sangle pour filtres à huile - 460 mm	8.1	1	6,13 €

Clé à sangle pour filtres acier à ressort 60-105 mm

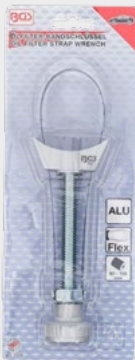

- Convient pour tous les filtres à huile avec un diamètre de 60 à 105 mm



BGS1028

Référence	Désignation	Code Rem.	Cond.	Tarif Public H.T. 2025
BGS1028	Clé à sangle pour filtres acier à ressort 60-105 mm	8.1	1	10,29 €

Clé à filtres cloches - 14 pans - Ø 76 mm



- Pour VW, Porsche, Mercedes-Benz, BMW, Audi, Opel

BGS1046



Référence	Désignation	Code Rem.	Cond.	Tarif Public H.T. 2025
BGS1046	Clé à filtres cloches - 14 pans - Ø 76 mm	8.1	1	7,93 €

Clé filtres à cloche 14 pans - 74mm



- Carré 12,5 mm (1/2")
- Pour VW, Mercedes-Benz, BMW, Audi, Opel
- Profil d'entraînement 1 : Quatre pans creux
- Profil d'entraînement 2 : Hexagonal mâle
- Taille de profil d'entraînement 1, en pouce : 1/2"
- Matière : Aluminium injecté
- Poids brut : 180 g
- Profil de poussée : 14 pans mâle
- Taille de profil d'entraînement 1, en mètre : 12,5 mm
- Diamètre : 74 mm

BGS1041



Référence	Désignation	Code Rem.	Cond.	Tarif Public H.T. 2025
BGS1041	Clé filtres à cloche 14 pans 74mm	8.1	1	10,72 €

Jeu de clés à filtres cloches | 30 pièces



BGS9787

- 66 mm x 6, pour Fiat Punto 1,2, Renault Clio 1,2, Rapid, Twingo
- 65 mm x 14, pour Daihatsu, Toyota, Nissan, Fiat
- 65-67 mm x 14, pour Daihatsu, Toyota
- 68 mm x 14, pour Mazda, Ford, Subaru
- 73 mm x 14, pour Toyota, Lexus
- 74 mm x 15, pour Audi, Rover, Chrysler
- 74-76 mm x 15, pour Ford, Opel, VW, Audi, Mercedes-Benz
- 75-77 mm x 15, pour VW, Audi, Isuzu, Mercedes-Benz
- 76 mm x 12, pour Fiat, Mercedes-Benz, Renault
- 76 mm x 14, pour VW, Porsche, Mercedes-Benz, BMW, Audi, Opel
- 76 mm x 30, pour Ford
- 76 mm x 8, pour Fiat, Lancia
- 78 mm x 15, pour Nissan, Ford, Toyota
- 80 mm x 15, pour Nissan, Honda, Opel, Mazda
- 80-82 mm x 15, pour Subaru, Toyota, Honda, Nissan
- 86 mm x 16, pour Volvo
- 86 mm x 18, pour VW Golf, Audi A6 TDI, Peugeot, Citroën
- 90 mm x 15, pour Honda, Mitsubishi, Isuzu
- 92 mm x 10, pour Fiat
- 93 mm x 15, pour Mazda, Volvo, Mitsubishi, Nissan, Honda
- 93 mm x 36, pour Ford
- 93 mm x 45, pour VW, Audi TDI
- Bouchon du filtre à huile 95 mm x 15, pour Toyota, Alfa Romeo, Ford
- 96 mm x 18, pour Audi A4, A6 TDI, Passat TDI, Renault Laguna
- 100 mm x 15, pour Isuzu, Mitsubishi
- 106 mm x 15, pour Fiat Ducato
- 108 mm x 15, pour Volvo
- 108 mm x 18, pour Renault Espace, Laguna, Safrane, Traffic

Référence	Désignation	Code Rem.	Cond.	Tarif Public H.T. 2025
BGS9787	Jeu de clés à filtres cloches 30 pièces	8.1	1	106,27 €

Clé à filtre 3 griffes



BGS1030

- Convient pour tous les filtres de véhicules particuliers de diamètre 80 - 135 mm
- Avec adaptateur 12,5 mm (1/2") sur 10 mm (3/8"), avec six pans extérieurs 21 mm

- Traitement de surface : Chromé
- Profil d'entraînement 1 : Quatre pans creux
- Adapté à l'emballage en tenture : Oui
- Taille de profil d'entraînement 2, en mètre : 21 mm
- Profil d'entraînement 2 : Hexagonal mâle
- Taille de profil d'entraînement 1, en pouce : 3/8"
- Matière : Acier à outils (20Cr)
- Poids brut : 630 g
- Taille de profil d'entraînement 1, en mètre : 10 mm

80-135 mm



BGS1031

- Traitement de surface : Chromé
- Profil d'entraînement 1 : Quatre pans creux
- Adapté à l'emballage en tenture : Oui
- Taille de profil d'entraînement 2, en mètre : 21 mm
- Profil d'entraînement 2 : Hexagonal mâle
- Taille de profil d'entraînement 1, en pouce : 3/8"
- Matière : Acier à outils (20Cr)
- Poids brut : 630 g
- Taille de profil d'entraînement 1, en mètre : 10 mm

60-100 mm



Référence	Désignation	Code Rem.	Cond.	Tarif Public H.T. 2025
BGS1030	Clé à filtre 3 griffes 80-135mm	8.1	1	12,52 €
BGS1031	Clé à filtre 3 griffes 60-100mm	8.1	1	12,52 €

Pince pour filtre à huile 250 mm



BGS1050

- Convient pour véhicules de tourisme et utilitaires légers
- Évite tout dérapage lors du remplacement de filtre
- Construction solide avec revêtement antidérapant
- Plage de serrage : 50 - 90 mm



Référence	Désignation	Code Rem.	Cond.	Tarif Public H.T. 2025
BGS1050	Pince pour filtre à huile 250 mm	8.1	1	9,83 €

Clés poignée T - 6 pans intérieurs - 16 pièces



- Tournevis avec poignée en T et embout latéral, hexagonal femelle 2 mm, longueur 75 mm
- Tournevis avec poignée en T et embout latéral, hexagonal femelle 2,5 mm, longueur 75 mm
- Tournevis avec poignée en T et embout latéral, hexagonal femelle 3 mm, longueur 100 mm
- Tournevis avec poignée en T et embout latéral, hexagonal femelle 4 mm, longueur 100 mm
- Tournevis avec poignée en T et embout latéral, hexagonal femelle 5 mm, longueur 150 mm
- Tournevis avec poignée en T et embout latéral, hexagonal femelle 6 mm, longueur 150 mm
- Tournevis avec poignée en T et embout latéral, hexagonal femelle 8 mm, longueur 200 mm
- Tournevis avec poignée en T et embout latéral, hexagonal femelle 10 mm, longueur 200 mm
- Tournevis avec poignée en T et embout latéral, à profil en T (pour Torx) T15, longueur 75 mm
- Tournevis avec poignée en T et embout latéral, à profil en T (pour Torx) T20, longueur 100 mm
- Tournevis avec poignée en T et embout latéral, à profil en T (pour Torx) T25, longueur 100 mm
- Tournevis avec poignée en T et embout latéral, à profil en T (pour Torx) T30, longueur 150 mm
- Tournevis avec poignée en T et embout latéral, à profil en T (pour Torx) T40, longueur 150 mm
- Tournevis avec poignée en T et embout latéral, à profil en T (pour Torx) T45, longueur 200 mm
- Tournevis avec poignée en T et embout latéral, à profil en T (pour Torx) T50, longueur 200 mm



BGS90

Référence	Désignation	Code Rem.	Cond.	Tarif Public H.T. 2025
BGS90	Clés poignée T - 6 pans - 16 pièces	8.1	1	44,18 €

Jeu de tournevis plats et cruciformes - 5 pièces



- Tournevis cruciforme PH1 x 80 mm - PH2 x 100 mm
- Tournevis à fente 4,0 x 80 mm - 5,5 x 125 mm - 6,5 x 150 mm



BGS7943

Référence	Désignation	Code Rem.	Cond.	Tarif Public H.T. 2025
BGS7943	Jeu de tournevis plats et cruciformes - 5 pièces	8.1	1	17,93 €

Tournevis six pans flexible | 6 mm



- Avec réception six pans
- Utilisation surtout sur les colliers de serrage



BGS7826

Référence	Désignation	Code Rem.	Cond.	Tarif Public H.T. 2025
BGS7826	Tournevis six pans flexible 6 mm	8.1	1	9,21 €

Mallette tournevis plats et cruciformes - 12 pièces



- Tournevis fente: 3,2 x 75 mm - 5,0 x 75 mm - 6,0 x 100 mm - 6,0 x 38 mm - 8,0 x 150 mm - 9,5 x 200 mm
- Tournevis cruciforme: PH0 x 75 mm - PH1 x 75 mm - PH2 x 100 mm - PH2 x 38 mm - PH3 x 150 mm - PH4 x 200 mm



BGS7895

Référence	Désignation	Code Rem.	Cond.	Tarif Public H.T. 2025
BGS7895	Mallette tournevis plats et cruciformes - 12 pièces	8.1	1	52,19 €

Jeu de tournevis pour Torx T6-T40 - 11 pièces



BGS7845

- Tournevis à profil en T (pour Torx) sans perçage frontal T6
- Tournevis à profil en T (pour Torx) sans perçage frontal T7
- Tournevis à profil en T (pour Torx) à perçage frontal T8
- Tournevis à profil en T (pour Torx) à perçage frontal T9
- Tournevis à profil en T (pour Torx) à perçage frontal T10
- Tournevis à profil en T (pour Torx) à perçage frontal T15
- Tournevis à profil en T (pour Torx) à perçage frontal T20
- Tournevis à profil en T (pour Torx) à perçage frontal T25
- Tournevis à profil en T (pour Torx) à perçage frontal T27
- Tournevis à profil en T (pour Torx) à perçage frontal T30
- Tournevis à profil en T (pour Torx) à perçage frontal T40



Référence	Désignation	Code Rem.	Cond.	Tarif Public H.T. 2025
BGS7845	Jeu de 11 tournevis pour Torx T6-T40 - Brochable	8.1	1	22,19 €

Jeu de tournevis coudés plats et cruciformes - 3 pièces



BGS7982

- Tournevis coudé plat 5 mm
- Tournevis coudé plat 6 mm
- Tournevis coudé plat 8 mm
- Tournevis coudé cruciforme PH1
- Tournevis coudé cruciforme PH2
- Tournevis coudé cruciforme PH3



Référence	Désignation	Code Rem.	Cond.	Tarif Public H.T. 2025
BGS7982	Jeu de tournevis coudés plats et cruciformes 3 pièces - Brochable	8.1	1	3,15 €

Disques gommés

- Utiliser avec des perceuses ■ Pour l'élimination de résidus d'adhésifs, etc. des surfaces métalliques ■ Tige d'entraînement 6 mm, longueur 18 mm
- Y compris adaptateur de diamètre de tige 5/16" x 24 à 6,0 mm, longueur : 40 mm ■ Maxi. 4 000 tr/min



BGS3999



BGS39991



BGS39992



BGS6654

Référence	Désignation	Code Rem.	Cond.	Tarif Public H.T. 2025
BGS3999	Disque gomme avec axe diam 9 cm	8.1	1	9,25 €
BGS39991	Disque gomme lamelé avec axe diam 9 cm	8.1	1	10,10 €
BGS39992	Disque gomme lamelé avec axe diam 10 cm	8.1	1	18,85 €
BGS6654	Disque gomme «wave» avec axe diam 8.8 cm	8.1	1	11,90 €

Jeu de grattoirs plastiques - largeur 19-22-25-38mm



BGS366

- Idéal pour le démontage de poids collés sur jantes d'aluminium pour véhicules particuliers et motos
- Convient également pour desserrer des bandeaux de protection de la carrosserie
- Lame de racleur affûtée



Référence	Désignation	Code Rem.	Cond.	Tarif Public H.T. 2025
BGS366	Jeu de grattoirs plastiques - largeur 19-22-25-38mm	8.1	1	14,42 €

Cutters, grattoirs et pinces

Cutters et grattoirs

Bloquage automatique de la lame



Référence	Désignation	Code Rem.	Cond.	Tarif Public H.T. 2025
BGS7958	Cutter 18mm	8.1	1	5,77 €
BGS7971	Etui de 10 lames pour cutter 18mm	8.1	1	1,08 €
BGS7966	Cutter 9mm	8.1	1	3,44 €
BGS7973	Etui de 10 lames pour cutter 9mm	8.1	1	0,72 €
BGS7953	Lot de 2 cutters à lames 9 et 18 mm avec 3 lames de rechange	8.1	1	5,50 €
BGS85816	Grattoir universel 38mm (livré avec 5 lames)	8.1	1	3,10 €
BGS9505	Distributeur 5 lames grattoir	8.1	1	1,08 €

Aimant flexible | 500 mm



■ Tête magnétique Ø 16,5 mm

Force de traction : 3Kg



Référence	Désignation	Code Rem.	Cond.	Tarif Public H.T. 2025
BGS3159	Aimant flexible 500 mm	8.1	1	10,29 €

Pince à becs à pointe anneau 280mm



■ Poignées à revêtement thermoplastique
■ Pour le montage des bougies d'allumage



Référence	Désignation	Code Rem.	Cond.	Tarif Public H.T. 2025
BGS413	Pince à becs à pointe anneau 280mm - Brochable	8.1	1	10,29 €

Jeu de pinces multiprise - 3 pièces



- Avec ergot de protection
- Forgées, trempées
- Laquée en noir
- Mâchoires et charnière polies brillantes
- Manches enduits au trempé

- Pince multiprise 175 mm, ouverture max. de la pince 27 mm
- Pince multiprise 240 mm, ouverture max. de la pince 38 mm
- Pince multiprise 300 mm, ouverture max. de la pince 44 mm



BGS457

Référence	Désignation	Code Rem.	Cond.	Tarif Public H.T. 2025
BGS457	Jeu de pinces multiprise - 3 pièces	8.1	1	31,56 €

Jeu de 4 pinces à circlip 175mm



- Droit et courbé
- Pour fusibles intérieur et extérieur
- Poignées isolées brutes
- Pointe de pince Ø 2,0 mm
- En dossier robuste de matière plastique
- Traitement de surface: nickelé

- Pince pour circlips extérieurs, coudée, 175 mm, ouverture max. 30 mm
- Pince pour circlips extérieurs, droite, 175 mm, ouverture max. 39 mm
- Pince pour circlips intérieurs, coudée, 175 mm, ouverture max. 35 mm
- Pince pour circlips intérieurs, droite, 175 mm, ouverture max. 38 mm

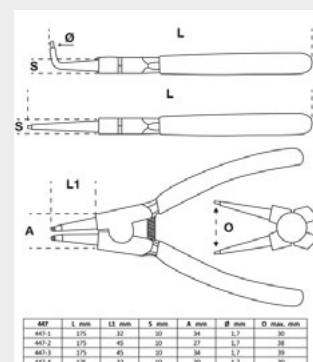

BGS447

Référence	Désignation	Code Rem.	Cond.	Tarif Public H.T. 2025
BGS447	Jeu de 4 pinces à circlip 175mm	8.1	1	25,14 €

Jeu de 4 pinces à circlips 150mm



- Avec pointes droites et courbées
- Pour fusibles intérieur et extérieur
- Poignées isolées brutes
- Pointe de pince Ø 1,5 mm
- En dossier robuste de matière plastique
- Traitement de surface: nickelé

- Pince pour circlips extérieurs, coudée, 150 mm, ouverture max. 36 mm
- Pince pour circlips extérieurs, droite, 150 mm, ouverture max. 39 mm
- Pince pour circlips intérieurs, coudée, 150 mm, ouverture max. 31 mm
- Pince pour circlips intérieurs, droite, 150 mm, ouverture max. 36 mm

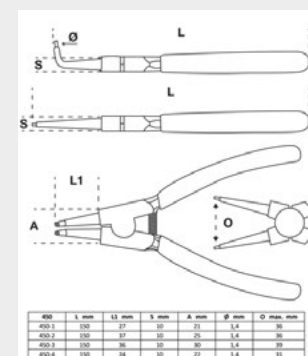

BGS450

Référence	Désignation	Code Rem.	Cond.	Tarif Public H.T. 2025
BGS450	Jeu de 4 pinces à circlip 150mm	8.1	1	22,91 €

Jeu de pinces à circlips pour petits circlips - 80 mm - 4 pièces



BGS444

- Convient particulièrement bien pour des conditions exigües, par exemple dans les mécanismes de chauffage, le modélisme et la réparation de petits appareils
- Avec pointes droites et courbées
- Pour fusibles intérieur et extérieur

- Pince pour circlips intérieurs, droite, 80 mm, ouverture max. 36 mm
- Pince pour circlips intérieurs, coudée, 80 mm, ouverture max. 36 mm
- Pince pour circlips extérieurs, droite, 80 mm, ouverture max. 20 mm
- Pince pour circlips extérieurs, coudée, 80 mm, ouverture max. 20 mm



Référence	Désignation	Code Rem.	Cond.	Tarif Public H.T. 2025
BGS444	Jeu de pinces à circlips pour petits circlips - 80 mm - 4 pièces	8.1	1	11,18 €

Pince à circlips à tête interchangeable 160mm



- 1 pince, 160 mm
- 2 têtes, droite (dehors et dedans)
- 1 tête, coudée, 45°
- 1 tête, coudée, 90°



BGS454

Référence	Désignation	Code Rem.	Cond.	Tarif Public H.T. 2025
BGS454	Pince à tête interchangeable 160mm - Brochable	8.1	1	5,24 €

Jeu de pinces à riveter pour rivets standards



- Pince à riveter à tête pivotante sur 360°
- Pour zones difficiles d'accès
- Tête de pince étroite
- Avec arrêt de sécurité à l'extrémité de la poignée
- Pour l'application des rivets en aluminium, acier et acier inoxydable suivants :
 - Rivets standard : 2,4 (3/32")/3,2 (1/8")/4,0 (5/32")/4,8 mm (3/16")
 - Écrous de rivetage : M3x0,5/ M4x0,7/ M5x0,8/ M6x1
 - Goujon de rivetage : M4x0,7/M5x0,8/M6x1
- Buses pour rivets standard de 2,4 (3/32")/3,2 (1/8")/4,8 (3/16")/4,0 mm (5/32")
- Mandrins pour goujons de rivetage M6x1/M5x0,8/M4x0,7
- Mandrins pour écrous rivets M3x0,5/ M4x0,7/M5x0,8/M6x1
- Support de mandrin M6x1/M5x0,8/ M4x0,7/M3x0,5
- Douilles pour buses
- Douilles pour mandrins
- Mâchoires de rivetage
- Clés plates 5,5x8,5/12x17/15x19 mm



BGS438

Référence	Désignation	Code Rem.	Cond.	Tarif Public H.T. 2025
BGS438	Jeu de pinces à rivets standards	8.1	1	84,01 €

Jeu de pinces à riveter - griffe longue 3,2-6,4mm



- Pour l'application des rivets en aluminium, acier et acier inoxydable suivants :
 - Aluminium et acier : 3,2 - 4,0 - 4,8 - 5,0 - 6,4 mm
 - Acier inoxydable : 3,2 - 4,0 - 4,8 mm
- 5 embouts, tailles : 3,2 - 4,0 - 4,8 - 5,0 - 6,4 mm
- Pour écrous rivets M4, M5, M6, M8 et M10
- Avec broches de traction d'écrous prisonniers M4, M5, M6, M8 et M10
- Course de rivetage : maxi. 20 mm
- Poignées à rabattre



BGS405

Référence	Désignation	Code Rem.	Cond.	Tarif Public H.T. 2025
BGS405	Jeu de pinces à riveter - griffe longue 3,2-6,4mm	8.1	1	168,15 €

Pince à riveter & foret de perçage



61 80 001



- Avec 4 embouts interchangeables
- Pour rivets Ø 2,4 / 3,2 / 4,0 / 4,8 mm

BGS75845

Référence	Désignation	Code Rem.	Cond.	Tarif Public H.T. 2025
BGS75845	Pince à riveter GO 960 ou BM65 - Capacité de rivetage : 2,4 - 3,2 - 4,0 - 4,8	8.1	1	8,13 €
61 80 001	Foret Ø 4,2 mm	8.1	10	0,70 €

Pince étau



- Riveté 6 fois
- Mâchoires demi-rondes
- Forme extra courte

BGS505

**Extra courte
100 mm**

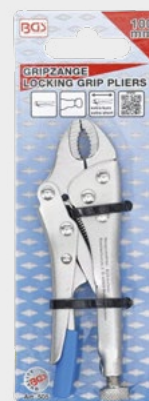

Référence	Désignation	Code Rem.	Cond.	Tarif Public H.T. 2025
BGS505	Pince étau extra courte 100mm	8.1	1	5,05 €

Jeu de 4 pinces étau



- Pression réglable
- En pochette
- 1 Pince étau, 140 mm
- 1 Pince étau, 185 mm
- 1 Pince étau, 220 mm
- 1 Pince à bec long, 175 mm

BGS494



Référence	Désignation	Code Rem.	Cond.	Tarif Public H.T. 2025
BGS494	Jeu de 4 pinces étau	8.1	1	27,50 €

Serre-tube type « Suédois »

- Vernie rouge
- Inclinaison mâchoire 45°
- Avec mâchoires polies, trempées et traitées

- Dureté de la mâchoire 50-55 HRC
- Denture progressive

- Transmission de puissance optimale
- Ne dérape pas, grâce à l'adhésion 3 points

1"

- Ouverture de la pince 40 mm maximum



BGS525

2"

- Ouverture de la pince 67 mm maximum



BGS527



Référence	Désignation	Code Rem.	Cond.	Tarif Public H.T. 2025
BGS525	Serre-tube type « Suédois » - 1" - adhésion 3 points	8.1	1	14,78 €
BGS527	Serre-tube type Suedois 2"	8.1	1	38,41 €

Pince à dénuder automatique 0,5-8mm² - 175mm



- Réglage automatique



BGS441

Référence	Désignation	Code Rem.	Cond.	Tarif Public H.T. 2025
BGS441	Pince à dénuder automatique 0,5-8mm ² - 175mm - Brochable	8.1	1	3,80 €

Jeu d'extracteurs d'agrafes - 5 pièces

Composition du lot :

- Levier en U (dimension interne 8,2 mm) / dimension externe 31,5 mm
- Levier en V 38 mm (dimension interne 4 - 12,5 mm) / dimension externe 31,5 mm
- Levier en U 13 mm (dimension interne 6,15 mm) / dimension externe 12,8 mm
- Levier en V 13 mm (dimension interne 1 - 4,4 mm) / dimension externe 12,8 mm
- Levier en U 38 mm, extra long, coudé, (dimension interne 8,4 mm) / dimension externe 31,4 mm



Référence	Désignation	Code Rem.	Cond.	Tarif Public H.T. 2025
BGS1328	Jeu de 5 extracteurs d'agrafes	8.1	1	32,28 €

Pince pour soufflets de cardan - 235mm



- Avec mâchoires à oreilles pour empêcher que la fermeture à collier se libère
- Utilisation universelle pour colliers à soufflet, conduites à carburant, radiateurs par ex. pour VAG, Opel, BMW, Mercedes-Benz, Honda, Nissan, Mazda etc.
- Nécessaire pour le traitement de brides à oreilles (Oetiker)



BGS161

Référence	Désignation	Code Rem.	Cond.	Tarif Public H.T. 2025
BGS161	Pince pour soufflets de cardan - 235mm	8.1	1	22,55 €

Coupe tube d'échappement 250mm



- Pour couper des tubes d'acier, cuivre, PVC et aluminium jusqu'à un diamètre de 85 mm environ
- Ajustage possible durant la coupe au moyen d'une vis à oreilles



BGS133

Référence	Désignation	Code Rem.	Cond.	Tarif Public H.T. 2025
BGS133	Coupe tube d'échappement 250mm	8.1	1	98,27 €

Pinces, accessoires échappement

Alesoir à cylindre 3 griffes 58-168mm

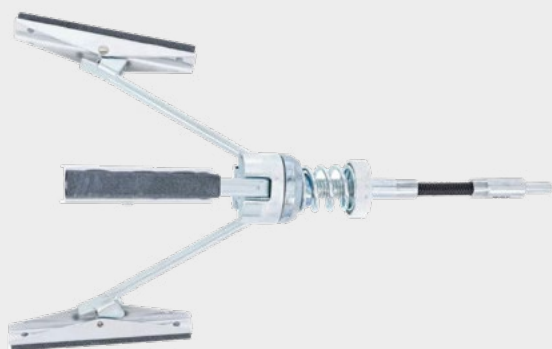

BGS1157

- Entraînement tige ronde 6,3 mm (1/4")
- Aucune entaille dans le cylindre grâce à la possibilité de régler la pression
- Têtes à meuler, mâchoires 100 mm en dureté moyenne, grains 180
- Convient pour utilisation avec de l'huile de faible viscosité ou de l'huile spéciale pour roder la bande de roulement du cylindre



Référence	Désignation	Code Rem.	Cond.	Tarif Public H.T. 2025
BGS1157	Alesoir à cylindre 3 griffes 58-168mm	8.1	1	29,40 €

Jeu de repousse-pistons de frein - 18 pièces



BGS1119

- Piston de frein repoussé manuellement
- Une broche avec filetage à droite et à gauche chaque
- Pour les véhicules suivants : Alfa Romeo, Audi, BMW, Citroen, Fiat, Ford, GM Motors, Honda, Jaguar, Lancia, Mazda, Mercedes-Benz, Mitsubishi, Nissan, Opel, Peugeot, Proton, Renault, Rover Saab, Seat, Subaru, Toyota, Vauxhall, VW, Volvo



Référence	Désignation	Code Rem.	Cond.	Tarif Public H.T. 2025
BGS1119	Jeu de repousse-pistons de frein - 18 pièces	8.1	1	72,02 €

Jeu de repousse-pistons de frein - 13 pièces



BGS1109

- Set de base pour retourner le piston de frein
- Broche à filetage à droite
- Convient à de nombreux modèles



Référence	Désignation	Code Rem.	Cond.	Tarif Public H.T. 2025
BGS1109	Jeu de repousse-pistons de frein 13 pièces	8.1	1	26,15 €

Pied à coulisse numérique pour disque de frein | 80 mm



- Exécution extra longue et mince
- Convient particulièrement bien pour mesurer l'épaisseur des disques de frein avec la roue montée
- Grand affichage LED bien lisible
- Affichage de tension faible de la batterie
- Arrêt automatique
- Profondeur du pied à coulisse 28 mm
- Plage de mesure commutable de pouce à métrique
- Plage de mesure: 0 - 80 mm (0 - 3,2«)
- Résolution: 0,01 mm (0,0005«)
- Précision +/- 0,025 mm (+/- 0,001«)
- En acier inoxydable trempé
- Pile CR2032 3 V incluse
- En cassette de plastique



BGS9177

Référence	Désignation	Code Rem.	Cond.	Tarif Public H.T. 2025
BGS9177	Pied à coulisse numérique pour disque de frein 80 mm	8.1	1	98,80 €

Presse à collets universelle - réglable 4,7-16mm



- Avec ajustement rapide pour le sertissage de cônes
- Pour tubes de cuivre et d'aluminium de 4,7 - 16 mm (3/16" - 5/8")



BGS360

Référence	Désignation	Code Rem.	Cond.	Tarif Public H.T. 2025
BGS360	Presse à collets universelle - réglable 4,7-16mm	8.1	1	36,97 €

Outil de démontage de connexions | pour VAG



- Pour séparer de manière sûre et ordonnée la plupart des fiche VAG, par ex. des connexions électriques de débitmètres d'air (MAF), de capteurs de sous-pression (MAP), de bobines d'allumage, phares, feux de brouillard, capteurs de niveau de liquide, etc.
- Convient pour les véhicules suivants : VW / Audi / Skoda / Seat / Porsche



BGS9172

Référence	Désignation	Code Rem.	Cond.	Tarif Public H.T. 2025
BGS9172	Outil de démontage de connexions pour VAG	8.1	1	16,13 €

Canon à air

- Permet de gonfler les pneus déformés par un mauvais stockage
- Pression max. 10 bar, limitée par soupape de sécurité
- Capacité du réservoir de pression 19 L



BGS8365

Référence	Désignation	Code Rem.	Cond.	Tarif Public H.T. 2025
BGS8365	Canon à air	8.1	1	237,98 €

Démonte pneus | 600 mm

- Acier trempé
- 600 mm



BGS1533

Référence	Désignation	Code Rem.	Cond.	Tarif Public H.T. 2025
BGS1533	Démonte pneus 600 mm	8.1	1	16,06 €

Couteau arrache roulement à billes | 5 - 63 mm



- Forgé en matrice
- Largeur de serrage (A) mini./maxi. en mm : min. 5 mm / max. 63 mm
- Filetage de montage de l'écrou de traction (B) : 3/8" x 16 UNC
- Distance des écrous de serrage (C) en mm : 61 mm
- Filetage de l'écrou de serrage (D) : 3/8" x 24 UNF
- Distance entre écrous de traction (E) mini./maxi. en mm : min. 50 mm / max. 108 mm
- Longueur des écrous de serrage (F) : 127 mm
- Lit de support de lame de séparation (G) mini./maxi. en mm : min. 24 mm / max. 82 mm

BGS7741

Référence	Désignation	Code Rem.	Cond.	Tarif Public H.T. 2025
BGS7741	Couteau arrache roulement à billes 5 - 63 mm	8.1	1	27,96 €

Jeu d'extracteurs / outils pour rotules | 3 pièces



BGS6787

- **Extracteur à rotules, 2 paliers**
 - Pour l'extraction de rotules de direction et sur le châssis
 - À deux paliers et donc adapté à la plupart des véhicules particuliers et utilitaires légers
 - Le levier d'extraction inférieur réglable permet d'atteindre une grande largeur d'extraction
 - Ouverture de la fourche : 16 - 20 mm
 - Largeur d'extraction : 2 paliers, maxi. 35 ou 56 mm
 - Broche : M16 x 1,5
 - Entraînement : Six pans mâle 21 mm
 - Forgé et galvanisé
- **Extracteur à rotules**
 - Pour l'extraction des rotules des biellettes de direction
- Ouverture de la fourche : 19 mm
- Largeur d'extraction : maxi. 50 mm
- Broche : M12 x 1,75
- Entraînement : Six pans mâle 18 mm
- Forgé et galvanisé
- **Extracteur à rotules**
 - Pour l'extraction de rotules de direction et sur le châssis
 - Ouverture de la fourche : 20 mm
 - Largeur d'extraction : maxi. 58 mm
 - Broche : M14 x 1,5
 - Entraînement : Six pans mâle 19 mm
 - Forgé et galvanisé

Référence	Désignation	Code Rem.	Cond.	Tarif Public H.T. 2025
BGS6787	Jeu d'extracteurs / outils pour rotules 3 pièces	8.1	1	64,01 €

Support magnétique 4,5kg



BGS1158

- Pour outillages pneumatiques et autres



Référence	Désignation	Code Rem.	Cond.	Tarif Public H.T. 2025
BGS1158	Support magnétique 4,5 kg	8.1	1	7,21 €

Outils électriques



Testeur de tension | 6 - 24 V

- Pour la localisation de courts-circuits et de coupures
- Pour la protection de la sonde avec capuchon vissable
- Avec pince crocodile
- Sonde en acier inoxydable
- Corps et couvercle en laiton

BGS2072

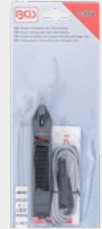

Testeur de tension bipolaire | 3-48V

- Avec fonction de ponction pour conduites isolées

BGS723



Testeur de tension | 6 - 380 V

- Pointe à double isolation
- Nombreuses application
- CC : 6 - 12 - 24 - 110 - 220 - 380 V
- CA : 6 - 12 - 24 - 110 - 220 - 370 V

BGS726



Référence	Désignation	Code Rem.	Cond.	Tarif Public H.T. 2025
BGS2072	Testeur 6 - 24 V	8.1	1	3,44 €
BGS723	Testeur de tension bipolaire 3-48V	8.1	1	8,85 €
BGS726	Testeur de tension 6 - 380 V	8.1	1	11,73 €

Multimètre numérique

- Affichage à 7 segments, 12,5 mm, 3,5 positions
- Convient pour mesures en zones CAT II, par ex. appareils électroménagers avec prise mâle, électricité automobile, etc.

- Tension continue: 200 mV, 2000 mV, 20 V, 200 V, 600 V
- Tension alternative: 200 V, 600 V
- Courant continu: 200 µA, 2000 µA, 20 mA, 200 mA, 10 A
- Résistance: 200 Ohm, 2000 Ohm, 20 kOhm, 200 kOhm, 2000 kOhm
- Test de diodes
- Test de transistors (hfe) par adaptateur
- Affichage de l'état de la batterie, indication si la batterie doit être remplacée
- Température de fonctionnement: 10°C~40°C / 0~75 % humidité relative
- Température de stockage: 10°C~50°C / 0~75 % humidité relative

- Batteries ■ Câbles de mesure ■ Adaptateur pour mesure hfe



BGS2182

Référence	Désignation	Code Rem.	Cond.	Tarif Public H.T. 2025
BGS2182	Multimètre numérique	8.1	1	17,14 €

Voltmètre 6V / 12V / 24V



- 1 écran LCD précis et facile à lire
- 2 Indicateurs LED
- Vérifie les batteries, les systèmes d'alternateur
- Protège contre le survoltage
- Protège contre l'inversion de polarité
- Garantie chargeur : 1 an



BT55

Référence	Désignation	Volts	Code Rem.	Cond.	Tarif Public H.T. 2025
BT55	Voltmètre 6V / 12V / 24V	6/12/24V	8.1	1	37,26 €

Voltmètre 12V



BT175



- Applicable à des batteries de 12 V.
- Mesure en SAE (CCA), EN, IEC, DIN, CA
- Plage : 200~1 200 CAA (SAE)
- Mesureur de volt : 7 V~15 V
- Écran 4 + 3 Leds (vert, rouge, jaune)
- Dimensions : 12x7x1,8 cm
- 150Ah

Référence	Désignation	Volts	Code Rem.	Cond.	Tarif Public H.T. 2025
BT175	Voltmètre 12V	12 V	8.1	1	57,69 €

Contrôleur de batterie avec imprimante

T9000



Recharge papier
T9000RXL

- Applicable à des batteries de 6V et 12V
- Système de charge en allumage de 12V
- Norme: 40 - 2000 CCA (SAE)
- Voltmètre: 1.5V - 30V
- Contient 6 piles 1,5AA et 1 rouleau papier thermique

Référence	Désignation	Volts	Code Rem.	Cond.	Tarif Public H.T. 2025
T9000	Contrôleur de batterie	6/12V	8.1	1	279,00 €
T9000RXL	Sachet de 1 rouleau de papier thermique		8.1	1	9,80 €

Contrôleur faisceau d'allumage



■ Contrôleur 7 pôles



■ Contrôleur 13 pôles

Référence	Désignation	Code Rem.	Cond.	Tarif Public H.T. 2025
MT07	Contrôleur faisceau d'allumage 7 pôles	8.1	1	19,23 €
MT13	Contrôleur faisceau d'allumage 13 pôles	8.1	1	25,24 €

Compresseur OTI200 12V 5.5 Bar



OTI200



Compresseur pour pneus avec câble enroulable.

Le compresseur pour pneus analogique OSRAM Tyreinflate 200 permet le gonflage d'un pneu de 13 pouces à plat en 4,5 minutes maximum.

Alimenté par une prise allume-cigare 12 V, le long câble d'alimentation de 3 m du Tyreinflate 200 permet d'atteindre aisément chaque roue du véhicule. Affichage de la pression en kPa, bar et PSI.

Pourvu d'un logement prévu pour les bouchons de valve pendant l'utilisation. Fourni avec un kit d'adaptation comportant 3 éléments pour les pneus de vélo ou de moto, les ballons ou autres objets gonflables.

Référence	Désignation	Code Rem.	Cond.	Tarif Public H.T. 2025
OTI200	Compresseur OTI200 12V 5.5 Bar	8.1	1	25,50 €

Chargeurs / Testeurs de batteries

CHARGEUR BLUE SMART IP65 12V + connecteur CC

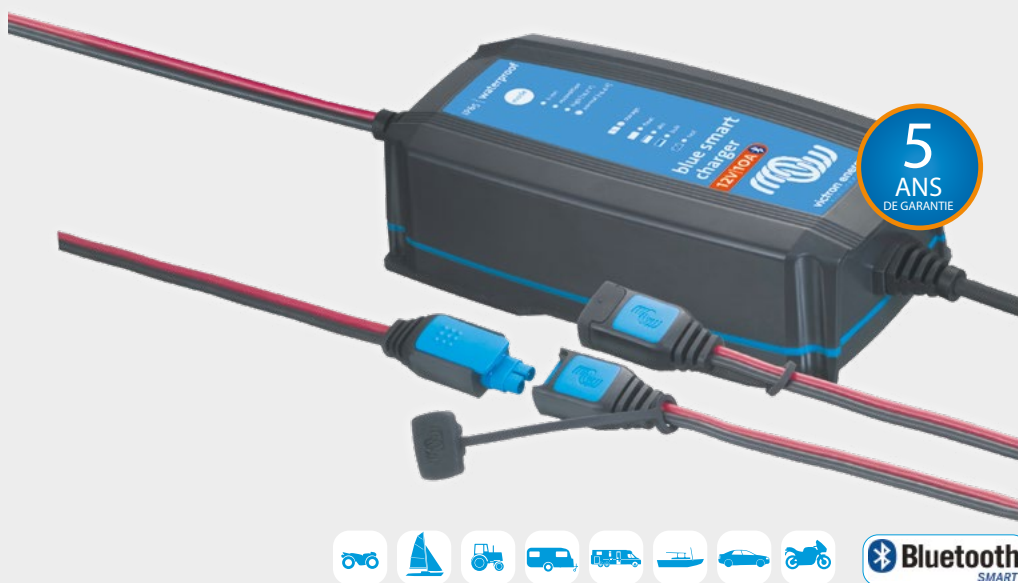

Chargeur désulfateur

INCLUS

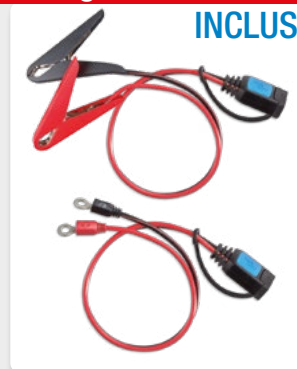

NORME IP65 : étanche à la poussière et aux projections d'eau



IP65 - Charger Guide

	6/12V		12V				24V		
	1.1 A	4 & 5 A	7 A	10 A	15 A	25 A	5 A	8 A	13 A
Capacité de la batterie en Ah 20 - 50 Ah	20 - 50 Ah	20 - 50 Ah	20 - 70 Ah	30 - 100 Ah	50 - 150 Ah	80 - 250 Ah	20 - 50 Ah	30 - 80 Ah	50 - 130 Ah
Votre chargeur IP65 >>	6/12-1.1	12/4 & 5	12/7	12/10	12/15	12/25	24/5	24/8	24/13
	Recommandé	Recommandé	OK	OK	OK				
	Recommandé	Recommandé	OK	OK	OK				
CLASSIQUE	Recommandé	Recommandé	OK	OK	OK				
MODERNE	OK	OK	OK	Recommandé	Recommandé	Recommandé			
	OK	Recommandé	Recommandé	Recommandé	Recommandé	Recommandé	OK	OK	OK
							OK	Recommandé	Recommandé
	OK	OK	OK	OK	Recommandé	Recommandé	OK	Recommandé	Recommandé

Recommandé : Il s'agit du meilleur chargeur pour ce type de batterie. La batterie sera chargée de manière optimale.
OK : Ce chargeur peut être utilisé avec cette batterie. Il est possible que la charge de la batterie prenne plus de temps qu'avec un chargeur recommandé.

Référence	Désignation	Volts	Sortie Ampères	Poids	Dimensions (H x L x P) mm	Code Rem.	Cond.	Tarif Public H.T. 2025
BPC12013	Chargeur Blue Smart 6V/12V/1,1A	6V / 12V	1,1A	0,4kg	38 x 64 x 153	8.1	1	75,00 €
BPC12043	Chargeur Blue Smart 12V/4A	12V	4A	0,9kg	45 x 81 x 182	8.1	1	95,00 €
BPC1205	Chargeur Blue Smart 12V/5A	12V	5A	0,9 kg	47 x 95 x 190	8.1	1	105,00 €
BPC1207	Chargeur Blue Smart 12V/7A	12V	7A	0,9 kg	47 x 95 x 190	8.1	1	155,00 €
BPC1210	Chargeur Blue Smart 12V/10A	12V	10A	0,9 kg	60 x 105 x 190	8.1	1	159,00 €
BPC1215	Chargeur Blue Smart 12V/15A	12V	15A	0,9 kg	60 x 105 x 190	8.1	1	185,00 €
BPC1225	Chargeur Blue Smart 12V/25A	12V	25A	0,9 kg	75 x 140 x 240	8.1	1	245,00 €

Mallette avec outil diagnostic TPMS

H57 OBDII outil diagnostic TPMS

LE PLUS COMPLET DU MARCHÉ



7221620

- Outil universel de diagnostic des TPMS : compatible avec tous les capteurs TPMS connus (constructeurs et après-vente), et entièrement mis à jour lorsque de nouveaux capteurs viennent sur le marché.
- Fonctionne sous la fréquence 433 Mhz et 315Mhz.
- Outil multilingues, 26 langues disponibles (français, anglais, allemand...)
- Test le niveau de charge de la batterie des clés.
- Indique la pression en bar, kPa et PSI.
- Mise a jour durant 5 ans offerte, disponibles via l'appli téléchargeable.
- La base de données est mise à jour régulièrement.
- Garantie 2 ans.

Upgrade logiciel +
convertisseur PL 24/12V
réf. 7222739



**Voir description
complète page 153**

Référence	Désignation	Code Rem.	Cond.	Tarif Public H.T. 2025
7221620	HAMATON Outil de diagnostic avec OBDII H57	8.1	1	1 194,71 €
7222739	Upgrade + convertisseur 24/12V pour poids lourds	8.1	1	406,73 €

H47 outil diagnostic TPMS

Hamaton



7220680

- L'outil de diagnostic configure les capteurs T-Pro en quelques secondes et peut également configurer les capteurs de rechange OE configurables et programmables de TECH/ TYR/HAMATON. Le H47 a une navigation et des boutons de commande simples ainsi qu'une interface en plusieurs langues.
- Mises à jour de base de données fréquentes via le logiciel PC pour 5 ans
- Garantie 2 ans
- Programme plusieurs capteurs en 1 fois

**Voir description
complète page 153**

Référence	Désignation	Code Rem.	Cond.	Tarif Public H.T. 2025
7220680	Outil diagnostic noir et blanc H47	8.1	1	699,45 €

VT TRUCK outil diagnostic TPMS - Poids lourds



- Base de données mondiale pour les camions, bus, autocars, remorques et camions légers
- Affiche toutes les informations TPMS sur un seul écran
- Système de configuration du véhicule intégré
- Compatibilité OBDII pour les diagnostics embarqués
- Prise en charge des capteurs programmables du marché secondaire
- Le VT Truck 2.0 est livré avec un abonnement logiciel d'un an.

Voir description complète page 153



7221634

Référence	Désignation	Code Rem.	Cond.	Tarif Public H.T. 2025
7221634	HAMATON Outil de diagnostic OBDII VT Truck 2.0	8.1	1	1 228,37 €

Bootgun PRO - Ecarteur Pneumatique

Nouvelle forme ergonomique, plus facile à utiliser
 Convient aux manchons d'arbre universels flexibles en néoprène
 15 ~ 155 mm
 Peut être verrouillé à n'importe quelle position intermédiaire
 Idéal pour les 4x4 et les VE
Pression max. : 8 bars (110 PSI)
 Crochet de ceinture/crochet de suspension
 Connexion : 1/4" - Poids : 2,4 kg

Peut être utilisé sans tuyau d'air (après ouverture)



Diamètre du soufflet :
15 ~ 155 mm

BG211

Référence	Désignation	Code Rem.	Cond.	Tarif Public H.T. 2025
BG211	Ecarteur pneumatique Bootgun PRO	8.1	1	203,00 €

Bootgun - Ecarteur Pneumatique

Pression max. : 8 bars (110 PSI)
 Connexion : 1/4" - 18 NPT - Poids : 2,2 kg
 Commande d'ouverture/fermeture par simple bouton poussoir
 Le Bootgun est livré entièrement monté et testé préalablement avec succès.
 Faible consommation d'air comprimé
 Homologué CE

BG111



Diamètre du soufflet :
15 ~ 115 mm

Référence	Désignation	Code Rem.	Cond.	Tarif Public H.T. 2025
BG111	Ecarteur pneumatique Bootgun	8.1	1	142,02 €

Broc 5 L



- Broc en polyéthylène blanc
- Couvercle anti salissures
- Bague de couleur jaune

LU10030545

Pulvérisateur plastique 1L



- Buse laiton
- Cuve PEHD - 1L
- Join Viton
- Soupape de sécurité

LU25004

Référence	Désignation	Code Rem.	Cond.	Tarif Public H.T. 2025
LU10030545	Broc 5 litres	8.1	1	14,95 €
LU25004	Pulvérisateur plastique 1L	8.1	1	9,62 €

Récupérateur huile mobile 70 L



LU49086

- Capacité 70 litres
- Bol 18 litres
- Diamètre bol 400 mm
- Extension de 606 mm
- Tube télescopique 1"
- Jauge latérale avec protection
- Poignée de guidage
- Flexible de vidange de 1600 mm
- Hauteur maxi 1710 mm
- Hauteur mini 1220 mm
- Pression de vidange 1 bar maxi
- Alimentation air raccord rapide ¼"
- 4 roues montées sur roulements à billes, 2 fixes + 2 pivotantes en A.B.S.
- Support accessoires de vidange

Référence	Désignation	Code Rem.	Cond.	Tarif Public H.T. 2025
LU49086	Récupérateur huile mobile 70 litres	8.1	1	480,77 €

Purgeur de freins autonome



LU10905

- Capacité 7 litres
- Livré avec 6 bouchons standards
- 2 bidons de purge avec flexible et oreillettes + 1 entonnoir
- Indicateur de niveau
- Manomètre de contrôle de pression produit (0-4 bar)
- Manomètre de contrôle de pression air (0-12 bar)
- Soupape de sécurité côté air et côté produit

Référence	Désignation	Code Rem.	Cond.	Tarif Public H.T. 2025
LU10905	Purgeur de freins autonome / ABS / ABR / embrayages	8.1	1	641,83 €

Enrouleur air 20m



LU89122

L'enrouleur air de nouvelle génération avec un carter en polypropylène résistant aux impacts est équipé d'un flexible polymère de 20 mètres en 3/8" ne laissant aucun effet mémoire de torsion, cet enrouleur est guidé, freiné dans son ré-enroulement et doté d'un support orientable.

Référence	Désignation	Code Rem.	Cond.	Tarif Public H.T. 2025
LU89122	Enrouleur air 20m	8.1	1	247,60 €

Pompe à graisse pour cartouche de graisse standard

Pour cartouche standard de 400 gr
Pression de travail : 400 bar
Flexible : 300 mm + agrafes 4 coupelles



LU10030102

Référence	Désignation	Code Rem.	Cond.	Tarif Public H.T. 2025
LU10030102	Pompe à levier pour cartouche de graisse 400 ml	8.1	1	28,41 €

Pompe à graisse pour cartouche de graisse à visser

Pour cartouche à visser de 400 gr
Pression de travail : 350 bar
Flexible : Nylon 300 mm + agrafe 4 coupelles
Bec : Rigide 165 mm + agrafe 4 coupelles



LU10030034

Référence	Désignation	Code Rem.	Cond.	Tarif Public H.T. 2025
LU10030034	Pompe à graisse à poignée pour cartouche à visser	8.1	1	38,46 €

Pompe AdBlue multiproduits

Pompe AdBlue - multiproduits
 télescopique pour fûts de 60 - 220 litres.

- Débit 0,5 litres à la levée
- Corps et tube plongeur en polypropylène
- Piston en inox
- Joints en VITON
- Flexible de distribution de 1.20m



LU10030708

Référence	Désignation	Code Rem.	Cond.	Tarif Public H.T. 2025
LU10030708	Pompe AdBlue multiproduits	8.1	1	69,71 €

Pompe manuelle à levier acier

Pompe à Huile à levier télescopique

- Pour fûts de 60 - 220 litres
- Débit 0,3 à 0,5 litres à la levée
- Corps en acier chromé
- Tube plongeur en polypropylène
- Piston en acier
- Joints en laiton



LU10030704

Référence	Désignation	Code Rem.	Cond.	Tarif Public H.T. 2025
LU10030704	Pompe manuelle à levier acier	8.1	1	34,13 €

Pompe à huile manuelle à levier polypropylène

NOUVEAU



- Pour fûts de 60 - 220 litres
- Débit 0,3 à 0,5 litres à la levée
- Corps en polypropylène
- Tube plongeur en polypropylène
- Piston en acier
- Joints en NBR

LU10030713

Référence	Désignation	Code Rem.	Cond.	Tarif Public H.T. 2025
LU10030713	Pompe à huile manuelle à levier polypropylène	8.1	1	36,06 €

Jauge mécanique à flotteur pour fût 220 litres métalliques

NOUVEAU



Les jauges permettent de mesurer instantanément le volume restant dans les citernes ou autres contenants Mécaniques ou électroniques, elles contrôlent l'état de vos distributions et vous informent sur le stock restant. Les détecteurs de niveau informent par l'intermédiaire d'alarmes sonores et visuels un niveau prédéterminé dans la cuve.

LU10029934

Référence	Désignation	Code Rem.	Cond.	Tarif Public H.T. 2025
LU10029934	Jauge mécanique à flotteur pour fût 220 litres mécaniques	8.1	1	55,29 €

Équipement fixe 220L + pompe 3/1 + Flexible 4m

NOUVEAU



- Pompe pneumatique 3/1 pour huile moteur de 130 SAE
- Débit libre de 20 l/mn pour une distribution efficace
- Flexible de 4 mètres avec anti-goutte automatique
- Clapet crépine et tube plongeur de 940 mm inclus
- Pistolet compteur digital avec précision de +/- 0,5%

LU10090311

Référence	Désignation	Code Rem.	Cond.	Tarif Public H.T. 2025
LU10090311	Équipement fixe 220L + pompe 3/1 + Flexible 4m	8.1	1	627,40 €

Entonnoir 230mm avec flexible 280mm

NOUVEAU



- Capacité 3 litres
- Diamètre 230 mm
- Flexible 280 mm
- Filtre : oui

LU10030631

Référence	Désignation	Code Rem.	Cond.	Tarif Public H.T. 2025
LU10030631	Entonnoir 230mm avec flexible 280mm	8.1	1	19,23 €

Soufflets universels



5

SOUFFLETS UNIVERSELS

112

BOOTGUNS

115

Soufflets universels : caractéristiques

À savoir :

- Bol Tripodes = Long
- Bol à billes = court ou long selon origine

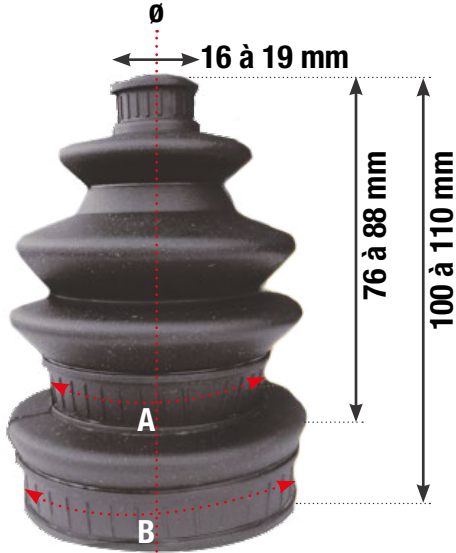

DG2000

DG2000

A : $50 < \varnothing < 68$ mm

B : $68 < \varnothing < 76$ mm

Vitesse maximum : 230 km/h

DG3000

A : $58 < \varnothing < 70$ mm

B : $70 < \varnothing < 84$ mm

C : $84 < \varnothing < 90$ mm

Vitesse maximum : 215 km/h



DG3000

DG3001

A : $70 < \varnothing < 100$ mm

B : $100 < \varnothing < 130$ mm

Vitesse maximum : 230 km/h

DG4000

A : $10 < \varnothing < 20$ mm

B : $26 < \varnothing < 33$ mm

C : $39 < \varnothing < 50$ mm

D : $46 < \varnothing < 62$ mm

E : $33 < \varnothing < 42$ mm

F : $28 < \varnothing < 30$ mm

(Spécial D.A.)
à transpercer
si nécessaire

DG4000



DG3001



Choix du diamètre

Soufflets universels pour V.L.

DG 2000 Soufflet Universel de Transmission V.L.

Le soufflet DG 2000 est destiné aux joints homocinétiques de petites tailles, avec des arbres de petits diamètres, type :

- voiture sans permis
- 70 % du parc automobile des véhicules asiatiques
- quads (+400m3)

Le DG 2000 comporte 2 diamètres pour joints homocinétiques compris entre 50 et 76 mm.
Idéal pour les petits bols.

Les avantages du DG 2000 :

- Idéal pour les petits bols de 50 à 76 mm de diamètre (meilleure adaptation).
- un petit diamètre (côté arbre) commençant à 16 mm : plus besoin de compensateurs !

Composition du kit DG 2000 :

- 1 soufflet DG 2000
- 1 sachet de graisse MoS2 (70gr)
- et 2 colliers de serrage universels.



DG2000

DG 3000 Soufflet Universel de Transmission V.L.



Le soufflet DG 3000 comporte trois diamètres pour joints homocinétiques compris entre 58 et 90 mm.

L'ergonomie du DG 3000 offre une tenue parfaite et une étanchéité absolue sur tous les types de joints homocinétiques à une, deux ou sans gorge.

Universalité côté roue : 100 % du parc mondial.

Universalité côté boîte : 84 % du parc mondial.

(97 % des remplacements s'effectuent côté roues)

Composition du kit DG 3000 :

- 1 soufflet DG 3000
- 1 sachet de graisse MoS2 (70gr)
- et 2 colliers de serrage universels.



DG3000



DG300020

Composition du DG 3000 20 :

- 20 soufflets DG 3000
- 20 sachet de graisse MoS2 (70gr)
- et 40 colliers de serrage universels.

Référence	Désignation	Code Rem.	Cond.	Tarif Public H.T. 2025
DG2000	Kit DG 2000 - Soufflet universel petit modèle VL	1.2	12	17,20 €
DG3000	Kit DG 3000 - Soufflet universel VL	1.2	12	11,70 €
DG300020	Carton de 20 soufflets DG 3000 en vrac	1.2	1	199,00 €

Soufflets pour VUL/4x4 et crémaillères de direction

DG 3001 Soufflet universel de transmission ABS/V.U./4x4

Le DG 3001 comporte deux diamètres pour joints homocinétiques compris entre 70 et 130 mm.

Caractéristiques techniques identiques au DG3000 concernant la tenue et l'étanchéité sur tous les types de joints homocinétiques à une, deux ou sans gorge.

Universalité : 98 % du parc mondial.

Composition du kit DG 3001 :

1 soufflet DG 3001
1 sachet de graisse MoS2 (90gr)
et 2 colliers de serrage universels.



DG3001

DG 6000 Soufflet adaptable VAG

Le DG 6000 est un soufflet adaptable VAG. Kit soufflet de cardans adaptable Volkswagen (VAG) Diamètre du bol de 90 à 120 mm.



Extensible à 600%

Composition du kit DG 6000 :

1 soufflet DG 6000
1 sachet de graisse MoS2 (90gr)
et 2 colliers de serrage universels.



DG6000

DG 4000 Soufflet pour Crémaillères de Directions Mécanique et Assistée

Le DG 4000 comporte trois petits et trois grands diamètres plus un petit téton d'insertion pour les durites de mises à l'air libre.

La mise en place du DG 4000 n'implique pas le démontage de la rotule de direction évitant ainsi le dérèglement du parallélisme et les désagréments de démontage d'une rotule "grippée".

Universalité : 70 % du parc mondial.

Composition du kit DG 4000 :

1 soufflet DG 4000
1 cône de montage
et 3 colliers plastique (type Rilsan).



DG4000

Référence	Désignation	Code Rem.	Cond.	Tarif Public H.T. 2025
DG3001	Kit DG 3001 - Soufflet universel ABS/VU/4x4	1.2	12	15,00 €
DG6000	Kit DG 6000 - Soufflet adaptable VAG	1.2	4	18,00 €
DG4000	Kit DG 4000 - Soufflet universel de crémaillère	1.2	16	12,50 €

Outils de montage - Bootgun

Outil pneumatique ingénieux permettant une ouverture facile du soufflet flexible et un montage simple sur l'arbre, en s'affranchissant totalement de lubrification et des efforts exigés par la méthode traditionnelle du cône. Le Bootgun est conçu et équipé d'un dispositif de décompression assurant une sécurité maximale. Des essais d'endurance dans des conditions variables ont démontré la fiabilité et la sécurité totale de cet outil. Le Bootgun est conforme à l'ensemble des normes de sécurité industrielles applicables.



Réduction de 90%
du temps de montage !

Voir gamme
outillage
page 107

Bootgun PRO Ecarteur Pneumatique

Diamètre du soufflet :
15 ~ 155 mm

Nouvelle forme ergonomique, plus facile à utiliser
Convient aux manchons d'arbre universels flexibles en néoprène 15 ~ 155 mm
Peut être verrouillé à n'importe quelle position intermédiaire
Idéal pour les 4x4 et les VE
Crochet de ceinture/crochet de suspension
Lorsqu'il est posé, il ne roule pas. Entrée/sortie d'air spéciale, raccord d'air interne (moins de risque de rupture)
Convient aux véhicules électriques (les cache-essieux des véhicules électriques s'usent en +/- 1,5 an).
Poids : 2,4 kg
Raccord : 1/4"
Pression max : 8 bars
Dimensions du soufflet : 15 - 155 mm



BG211

Peut être utilisé sans tuyau
d'air (après ouverture)

Référence	Désignation	Code Rem.	Cond.	Tarif Public H.T. 2025
BG211	Ecarteur pneumatique Bootgun PRO	8.1	1	203,00 €

Voir gamme
outillage
page 107

Bootgun Ecarteur Pneumatique

Diamètre du soufflet :
15 ~ 115 mm

Le BOOTGUN convient à tous les soufflets universels dont les diamètres sont compris entre 15 et 115 mm.
Fabriqué en nylon renforcé de fibre de verre, cet outil ne nécessite aucun entretien particulier et fonctionne à l'air comprimé **Pression max. : 8 bars (110 PSI)**
Connexion : 1/4" - 18 NPT - Poids : 2,2 kg
Raccord d'air inclus
Commande d'ouverture/fermeture par simple bouton poussoir : permet de garder une main libre et une ouverture contrôlée. Facile à utiliser.
Le Bootgun est livré entièrement monté et testé préalablement avec succès.
Faible consommation d'air comprimé : fonctionne à partir du compresseur avec une cuve de 9 litres seulement.
Homologué CE



BG111

Référence	Désignation	Code Rem.	Cond.	Tarif Public H.T. 2025
BG111	Ecarteur pneumatique Bootgun (DG06)	8.1	1	142,02 €

Cônes «articulés»



DG03

DG02

Les cônes «articulés» sont conçus d'après l'élasticité des soufflets DG pour VL/VUL et permettent un montage sans effort, de manière aussi confortable que rapide.

Référence	Désignation	Code Rem.	Cond.	Tarif Public H.T. 2025
DG02	Cône de montage articulé VL pour DG2000 et DG3000	1.2	1	29,45 €
DG03	Cône de montage articulé ABS/VUL/4x4 pour DG3001	1.2	1	35,00 €

Fit-Tube

Le FIT-TUBE est un outil d'aide à la mise en place du soufflet de direction DG 4000 sur les crémaillères de directions assistées équipées de durites de mise à l'air libre.

- La partie A est un tube creux, d'un diamètre de 10 mm, semi rigide et long de 40 cm
- La partie B est un capuchon amovible.

Référence	Désignation	Code Rem.	Cond.	Tarif Public H.T. 2025
DG40	Fit-Tube - Kit de montage pour soufflets de crémaillère	1.2	1	7,50 €



DG40



DG5003

DG5004

Colliers petit modèle :
Ø 20 à 45 mm

Colliers grand modèle :
Ø 45 à 120 mm

Colliers de Serrage

Applications :

- Soufflets de transmissions spécifiques et universels.
- Durites d'air et eau (moyennes et basses pressions)
- Tout support en caoutchouc
- Outils de serrage : pince spécifique avec emboutisseur

Caractéristiques :

Colliers universels de serrage simples et rapides avec compensateur de tolérance.



voir aussi
réf 4579
page 302

Référence	Désignation	Code Rem.	Cond.	Tarif Public H.T. 2025
DG5003	Boîte de 100 colliers petit modèle	1.2	1	54,95 €
DG5004	Boîte de 50 colliers grand modèle	1.2	1	52,50 €
4579	Sachet 2 colliers W4 (DG5003V + DG5004V)	1.4	50	1,60 €



DG70

DG90

Graisse neutre

Référence	Désignation	Code Rem.	Cond.	Tarif Public H.T. 2025
DG70	Sachet de graisse neutre MoS2 - 70gr	1.2	1	1,84 €
DG90	Sachet de graisse neutre MoS2 - 90 gr	1.2	1	2,15 €

Accessoires de montage et libre-service

Gamme Libre-Service



DG3005



DG3006



DG5000



DG5001

Voir gamme
outillage
page 99



BGS161

Référence	Désignation	Code Rem.	Cond.	Tarif Public H.T. 2025
DG3005	1 soufflet DG 3000 + cône sous coque	1.2	3	26,50 €
DG3006	1 soufflet DG 3000 sous coque	1.2	3	17,90 €
DG5000	Coque de 2 colliers petit modèle	1.2	10	2,25 €
DG5001	Coque de 2 colliers grand modèle	1.2	10	3,27 €
BGS161	Pince pour soufflets de cardan - 235mm	8.1	1	22,55 €

Bagues de Différentiel



DG100

DG101

Référence	Désignation	Code Rem.	Cond.	Tarif Public H.T. 2025
DG100	Bague de différentiel - 29,85 x 47 x 11,3	1.2	10	4,25 €
DG101	Bague de différentiel - 40 x 58 x 11,3	1.2	10	5,00 €
DG102	Bague de différentiel nouveau modèle - 29,9 x 47 x 11,3	1.2	10	5,35 €
DG103	Bague de différentiel nouveau modèle - 40 x 58 x 11,3	1.2	10	6,77 €



DG102

DG103

Equipement première monte PSA

Retrouvez toutes les
bagues d'étanchéité page 323



UNIVERS DU PNEUMATIQUE



page 119

RÉPARATION DU PNEU & LIBRE SERVICE



page 139

GONFLAGE - VALVERIE

Hamaton



page 151

VALVES TMPS



page 157

INDICATEURS DE DESSERAGES DES
ÉCROUS DE ROUES



page 158

VIS DE ROUE ET ÉCROU ANTIVOL



page 165

MASSES D'ÉQUILIBRAGES

Réparation du pneu & libre service



6



TEC239TE

Kits de réparation par l'extérieur et recharges de tresses

Tresses pour la réparation rapide des perforations de clous, dans la bande de roulement.

Référence	Désignation	Code Rem.	Cond.	Tarif Public H.T. 2025
TEC239TE	Boîte de 60 tresses marrons V.L. 100 mm Ø 6	1.3	1	24,50 €
TEC242TEBR	Boîte de 30 tresses marrons P.L. 200 mm Ø 6	1.3	1	39,75 €
TEC244TEBR	Boîte de 50 tresses fines marrons 200 mm Ø 3,5	1.3	1	33,95 €

Kits P.L. et V.L.



P.L.
TEC2103

Référence	Désignation	Code Rem.	Cond.	Tarif Public H.T. 2025
TEC2103	Kit P.L. professionnel contenant 30 tresses 180 mm + outillage	1.3	1	51,36 €
TEC2104	Kit V.L. professionnel contenant 60 tresses 100 mm + outillage	1.3	1	54,52 €



V.L.
TEC2104



TEC2200
V.L.

TEC2201
P.L. / G.C.

TEC2205

Petit outillage

Référence	Désignation	Code Rem.	Cond.	Tarif Public H.T. 2025
TEC2200	Outil d'insertion métal V.L. pour tresses avec butée	1.3	1	13,97 €
TEC2201	Outil d'insertion métal P.L. pour tresses avec butée	1.3	1	13,18 €
TEC2202	Aiguille de rechange 95 mm V.L.	1.3	1	1,07 €
TEC2203	Aiguille de rechange 125 mm P.L.	1.3	1	1,29 €
TEC2205	Fraise à main - Lubrificateur	1.3	1	11,63 €
TEC2210	Outil d'insertion manche plastique	1.3	1	5,49 €
TEC2211	Fraise à main manche plastique	1.3	1	4,50 €



TEC2210



TEC2211

Réparation chambre à air 2-WAY®

Pièces autovulcanisantes rondes et ovales avec gomme de liaison très résistante pour réparer les chambres à air. TECH est le pionnier de la pièce autovulcanisante. Utilisation à chaud ou à froid avec la solution TEC760.

Pièces rondes "2-Way®"



Pièces ovales "2-Way®"



Référence	Désignation	Code Rem.	Cond.	Tarif Public H.T. 2025
TEC09	Boîte de 140 pièces rondes Ø 25 mm	1.3	1	43,48 €
TEC10	Boîte de 50 pièces rondes Ø 35 mm	1.3	1	39,57 €
TEC11	Boîte de 40 pièces rondes Ø 45 mm	1.3	1	52,53 €
TEC12	Boîte de 30 pièces rondes Ø 60 mm	1.3	1	53,82 €
TEC13	Boîte de 20 pièces rondes Ø 80 mm	1.3	1	43,32 €
TEC14	Boîte de 20 pièces rondes Ø 100 mm	1.3	1	61,10 €
TEC15	Boîte de 10 pièces rondes Ø 125 mm	1.3	1	38,02 €
TEC16	Boîte de 100 pièces ovales 40 x 30 mm	1.3	1	57,26 €
TEC17	Boîte de 30 pièces ovales 65 x 40 mm	1.3	1	53,17 €
TEC18	Boîte de 20 pièces ovales 100 x 50 mm	1.3	1	42,79 €
TEC20	Boîte de 10 pièces ovales 160 x 100 mm	1.3	1	48,84 €

Pièces tubeless en boîtes et seaux

Ces pièces sont conçues pour réparer les perforations sur le flanc et le sommet des pneus à carcasse radiale ou diagonale, avec ou sans chambre. Ces pièces peuvent également réparer les chambres à air.

Référence	Désignation	Code Rem.	Cond.	Tarif Public H.T. 2025
TEC111	Boîte de 50 pièces rondes Ø 65 mm	1.3	1	125,95 €
TEC115	Boîte de 100 pièces Tubeless 45 x 45 mm	1.3	1	134,15 €
TEC116	Seau de 65 pièces Tubeless 55 x 55 mm	1.3	1	124,56 €
TEC117NB	Assortiment de pièces universelles 40 (45 x 45mm) + 30 (55 x 55mm)	1.3	1	108,22 €



Produits de réparation type «champignons»

Champignon Ø 3 mm UL3



Référence	Désignation	Code Rem.	Cond.	Tarif Public H.T. 2025
TEC249	UL3 - Boîte de 25 champignons Ø 3 mm Embase 27 mm	1.3	1	84,93 €
TEC269	CC3 - Fraise carbure Ø 3 mm - L30 mm	1.3	1	21,30 €



Champignon Ø 4.5 mm UL4.5



Référence	Désignation	Code Rem.	Cond.	Tarif Public H.T. 2025
TEC24945	UL4.5 - Boîte de 24 champignons Ø 4.5 mm Embase 40 mm	1.3	1	83,50 €
TECCC45	CC4.5 - Fraise HSS Ø 4.5 mm	1.3	1	91,20 €



Champignon Ø 6 mm UL6



Référence	Désignation	Code Rem.	Cond.	Tarif Public H.T. 2025
TEC250	UL6 - Boîte de 24 champignons Ø 6 mm Embase 50 mm	1.3	1	74,90 €
TEC270	CC6 - Fraise carbure Ø 6 mm	1.3	1	75,00 €



Champignon Ø 8 mm UL8



Référence	Désignation	Code Rem.	Cond.	Tarif Public H.T. 2025
TEC251UL	UL8 - Boîte de 14 champignons Ø 8 mm Embase 50 mm	1.3	1	94,73 €
TEC271	CC8 - Fraise carbure Ø 8 mm - L100 mm	1.3	1	105,00 €

Tableau de sélection

Champignon radial renforcé Ø 10 mm UL10 MAX



Référence	Désignation	Code Rem.	Cond.	Tarif Public H.T. 2025
TEC291	UL10MAX - Boîte de 10 champignons renforcés Ø 10 mm	1.3	1	133,44 €
TEC27138	CC10 - Fraise carbure Ø 10 mm	1.3	1	269,95 €



Champignon radial renforcé Ø 13 mm UL13 MAX



Référence	Désignation	Code Rem.	Cond.	Tarif Public H.T. 2025
TEC292	UL13MAX - Boîte de 10 champignons renforcés Ø 13 mm	1.3	1	169,54 €
TEC272	CC13 - Fraise carbure Ø 13 mm L125 mm	1.3	1	374,60 €



Charte de réparation des pneus radiaux avec champignons

		CHAMPIGNON					CHAMPIGNON RADIAL RENFORCÉ		ANGLE MAXIMUM 25°
		Ø TROU	Ø 3mm	Ø 4.5mm	Ø 6mm	Ø 8mm	Ø 10 mm	Ø 13 mm	
	Indice de vitesse	TEC249 UL3	TEC249.4.5 UL4.5	TEC250 UL6	TEC251.24 UL8	TEC291 UL10MAX	TEC292 UL13MAX		
	J	OUI	OUI	OUI	NON	NON	NON		
	K-T	OUI	OUI	NON	NON	NON	NON		
	H-ZR	OUI	NON	NON	NON	NON	NON		
	> H	OUI	OUI	OUI	NON	OUI	OUI		
	V	OUI	OUI	OUI	NON	NON	NON		
	ZR-W	OUI	NON	NON	NON	NON	NON		
		OUI	OUI	OUI	OUI	OUI	OUI		
		OUI	OUI	OUI	OUI	OUI	OUI		
	FRAISE	TEC269 CC3	TECC4 5 CC4.5	TEC270 CC6	TEC271 CC8	TEC271 38 CC10	TEC272 CC13		

Réparation des pneus radiaux



- Les emplâtres CENTECH® ont une étiquette qui permet d'inscrire le mois et l'année de la réparation, pour un suivi précis des réparations.
- Les emplâtres auto-vulcanisants CENTECH® représentent la technique la plus avancée pour la réparation des pneus à carcasse RADIALE avec ou sans chambre.
- Chaque emplâtre CENTECH® a une gomme de liaison pour assurer une adhérence maximale et une étanchéité parfaite.

- Utilisation à chaud ou à froid avec la solution TEC760.
- Il est possible d'obtenir ces emplâtres sans gomme de liaison pour la réparation à chaud en ajoutant les lettres HCT sur les références TEC170 à TEC199.



TEC164



Référence	Désignation	Dimensions	Code Rem.	Cond.	Tarif Public H.T. 2025
TEC164	CT-10 H.D. Boîte de 10 emplâtres radiaux renforcés - 1 pli	65 x 80 mm	1.3	1	31,49 €
TEC166	CT-12 H.D. Boîte de 10 emplâtres radiaux renforcés - 1 pli	70 x 115 mm	1.3	1	62,86 €
TEC169	CT-14 Boîte de 10 emplâtres radiaux renforcés - 1 pli	75 x 145 mm	1.3	1	76,58 €



TEC170



TEC177



Référence	Désignation	Dimensions	Code Rem.	Cond.	Tarif Public H.T. 2025
TEC170	CT-20 Boîte de 10 emplâtres radiaux - 2 plis	75 x 125 mm	1.3	1	88,79 €
TEC172	CT-22 Boîte de 10 emplâtres radiaux - 2 plis	75 x 165 mm	1.3	1	116,15 €
TEC174	CT-24 Boîte de 10 emplâtres radiaux - 2 plis	75 x 215 mm	1.3	1	144,26 €
TEC177	CT-33* Boîte de 10 emplâtres radiaux - 3 plis	100 x 125 mm	1.3	1	194,82 €
TEC178	CT-35* Boîte de 10 emplâtres radiaux - 4 plis	125 x 150 mm	1.3	1	251,74 €
TEC179	CT-37* Boîte de 5 emplâtres radiaux - 4 plis	125 x 170 mm	1.3	1	174,42 €
TEC180	CT-40 Boîte de 10 emplâtres radiaux - 3 plis	100 x 200 mm	1.3	1	178,91 €
TEC182	CT-42 Boîte de 5 emplâtres radiaux - 4 plis	125 x 250 mm	1.3	1	118,67 €
TEC184	CT-44 Boîte de 5 emplâtres radiaux - 4 plis	125 x 330 mm	1.3	1	168,42 €

*Réparation uniquement sur la bande de roulement



TEC180



TEC182

TEC197



TEC196

TEC198



Référence	Désignation	Dimensions	Code Rem.	Cond.	Tarif Public H.T. 2025
TEC196	CT-80 Boîte de 5 emplâtres radiaux - 2 plis	150 x 195 mm	1.3	1	141,42 €
TEC197	CT-82 Boîte de 5 emplâtres radiaux - 3 plis	190 x 250 mm	1.3	1	194,82 €
TEC198	CT-84 Boîte de 5 emplâtres radiaux - 3 plis	215 x 290 mm	1.3	1	274,18 €
TEC199	CT-86 Boîte de 5 emplâtres radiaux - 3 plis	254 x 330 mm	1.3	1	295,21 €



TEC199

Tableau de sélection

Charte de réparation des pneus radiaux VL avec emplâtres



Indice de Vitesse	Partie réparable sur la bande de roulement en % Mesurée depuis la ligne centrale du pneu	Flanc Largeur W mm	Flanc Longueur L mm	Emplâtres à utiliser sur le Flanc	Taille des blessures sur la bande de roulement(C) après préparation	Emplâtres à utiliser sur la bande de roulement	Maximum de réparation de pièce par pneu
> H	> 255 = 60% 255 > = 65%	3.0 mm	6.0 mm	TEC164	3.0 mm	TEC164	2
		6.0 mm	10.0 mm	TEC164	4.5 mm	TEC164	2
		6.0 mm	15.0 mm	TEC166	6.0 mm	TEC164	2
		6.0 mm	20.0 mm	TEC166	8.0 mm	TEC166	2
		6.0 mm	25.0 mm	TEC166	10.0 mm	TEC166	2
		6.0 mm	30.0 mm	TEC166	12.0 mm	TEC166	2
		6.0 mm	35.0 mm	TEC166	15.0 mm	TEC169	2
		10.0 mm	10.0 mm	TEC164			
		10.0 mm	15.0 mm	TEC164			
		10.0 mm	20.0 mm	TEC166			
		10.0 mm	25.0 mm	TEC166			
		10.0 mm	30.0 mm	TEC166			
		10.0 mm	35.0 mm	TEC169			
V	> 255 = 60% 255 > = 65%	3.0 mm	3.0 mm	TEC164	3.0 mm	TEC164	1
> V-ZR	> 255 = 60% 255 > = 65%				3.0 mm	TEC164	1

Charte de réparation des pneus radiaux VUL/PL avec emplâtres

Flanc		Dimensions des pneus GC			Sommet Ø (mm)
Largeur (mm)	Long. (mm)	V.U.	P.L.		
		6.50-12.50	7.50-10.00	11.00-14.00	
		7-10 215/85-255/85 215/75-265/75	8-11 235/80-275/80 245/75-285/75	12-16.5 295/80-315/80 295/75-445/65 425/50-495/45	
3	3	10	10HD, 20	10HD, 20	3
6	6	12	12HD, 20	10HD, 20	6
1 câble	40	20	20	20	10
	80	22	22	22	
	120		24	24	
	150		26	26	
2 câbles	20	20	20	22	10
	40	20	22	24	
	60	22	24	26	
	130		26	26	
10	40	20	26	40	10
	60	22	26	40	
	80	26	26	42	
	130		26	44	
13	40		33	33	13
	70	22	40	40	
	95	22	40	42	
	130	40	42	42	
20	25		33	35	20
	65	22	40	40	
	110	24	42	42	
	130		42	44	
			44	44	
			44	44	
25	50	33	35	35	25
	80	40	42	44	
	100		42	44	
			44	44	
32	50		37	37	32
	80		42	44	
	100		44	44	
			44	46	
40	50		37, 44	37	40
	75			44	
				46	

Les emplâtres soulignés en rouge sont utilisables uniquement pour le sommet.
Les autres emplâtres en rouge sont utilisables pour sommet et flanc.

Charte de réparation des pneus radiaux Agricole/Génie civil avec emplâtres



Flanc		Dimensions des pneus Agricoles		Sommet Ø (mm)
Larg. (mm)	Long. (mm)	8-11	12-15	
		13.6-30.5	440/65-800/65	
		8.3-12.4		
6	6	12	12	6
	10	12	12	
10	40	20	20	10
	125	26	26	
20	20	20	20	20
	75	22	80	
40	100	80	82	40
	50	80	82	
65	75	80	82	70
	100		82	
70	70	80	82	70
	80		82	
80a	130		84	90
	90	115	84	
100	100		84	100
	100	165	86	
130	130		86	130

Les emplâtres en rouge sont utilisables pour sommet et flanc.
Les références CT56, CT60, CT70 et CT72 ne sont disponibles que sur commande.

Réparation des pneus diagonaux



- Ces emplâtres sont à utiliser pour les réparations de pneus diagonaux avec ou sans chambre.
- D'une excellente flexibilité et d'une grande résistance, ils l'ont prouvé sur des millions de kilomètres. Avec les sigles BP et BPT, on peut réparer l'ensemble des blessures jusqu'au talon.
- Utilisation à chaud ou à froid avec le vulcanisant TEC760.
- L'étiquette permet de centrer l'emplâtre et d'y inscrire le mois et l'année de réparation.

Emplâtre diagonal

TEC604

TEC605



Référence	Désignation	Dimensions	Code Rem.	Cond.	Tarif Public H.T. 2025
TEC603	Boîte de 10 emplâtres diagonaux BP-3 - 2 plis	100 x 100 mm	1.3	1	57,04 €
TEC604	Boîte de 10 emplâtres diagonaux BP-4 - 4 plis	130 x 130 mm	1.3	1	103,89 €
TEC605	Boîte de 10 emplâtres diagonaux BP-5 - 4 plis	165 x 165 mm	1.3	1	137,83 €
TEC606	Boîte de 5 emplâtres diagonaux BP-6 - 6 plis	240 x 240 mm	1.3	1	128,14 €

COMMENT UTILISER CE TABLEAU ?

Mesurer la dimension maximale de la blessure après préparation.

En suivant la ligne de dimension et la colonne de pli du pneumatique, on obtient l'emplâtre à utiliser.

TRACTEURS

A-B : zone non réparable

14.9 - 20.8	100 mm
23.1 à plus large	125 mm

A-B : zone non réparable

7.00 - 8.75	80 mm
9.00 - 14.00	100 mm
16.00 - 18.00	125 mm
21.00 - 27.00	150 mm

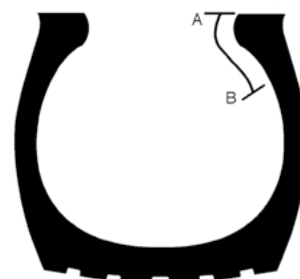

Pneus VP/VL, PL et GC à carcasse diagonale (BIAS) Dimension de la perforation sur flanc, épaulement et sommet



Pli	mm	3	6	10	13	20	25	40	50	65	75	100	125	150
4(B)	BP-0	BP-0	BP-1	BP-2	BP-3	BP-3	BP-4	BP-5						
6(C)	BP-0	BP-0	BP-1	BP-2	BP-3	BP-3	BP-4	BP-5	BP-6					
8(D)	BP-0	BP-0	BP-2	BP-3	BP-3	BP-4	BP-4	BP-5	BP-6					
10(E)	BP-0	BP-1	BP-2	BP-3	BP-3	BP-4	BP-5	BP-6	BP-6	BP-7	BP-8			
12(F)	BP-0	BP-1	BP-2	BP-4	BP-4	BP-4	BP-5	BP-6	BP-6	BP-7	BP-8			
14(G)	BP-0	BP-1	BP-3	BP-4	BP-4	BP-5	BP-6	BP-6	BP-7	BP-7	BP-8	BP-10		
16(H)	BP-0	BP-1	BP-4	BP-4	BP-5	BP-5	BP-6	BP-6	BP-7	BP-7	BP-8	BP-8	BP-10	
18(J)	BP-0	BP-1	BP-4	BP-5	BP-5	BP-6	BP-6	BP-7	BP-8	BP-8	BP-9	BP-9	BP-10	
20(L)	BP-0	BP-1	BP-4	BP-5	BP-5	BP-6	BP-7	BP-8	BP-8	BP-9	BP-9	BP-10		
22(M)	BP-0	BP-1	BP-4	BP-6	BP-6	BP-7	BP-8	BP-8	BP-8	BP-9	BP-10			

Pneus agricole, MPT et forestier à carcasse diagonale Dimension de la perforation sur flanc, épaulement et sommet



Pli	mm	3	6	10	15	20	25	40	50
4(B)	BP-0	BP-0	BP-1	BP-2	BP-3	BP-3	BP-4	BP-5	
6(C)	BP-0	BP-0	BP-1	BP-2	BP-3	BP-3	BP-4	BP-5	
8(D)	BP-0	BP-1	BP-2	BP-2	BP-3	BP-4	BP-4	BP-5	
10(E)	BP-0	BP-1	BP-2	BP-3	BP-3	BP-4	BP-5	BP-6	
12(F)	BP-0	BP-1	BP-2	BP-4	BP-4	BP-4	BP-5	BP-6	
14(G)	BP-0	BP-1	BP-4	BP-4	BP-4	BP-5	BP-6	BP-6	
16(H)	BP-0	BP-1	BP-4	BP-4	BP-5	BP-5	BP-6	BP-6	

Remarque : Les informations figurant dans ces tableaux sont indicatives et peuvent varier en fonction de la charge, de la vitesse et de l'utilisation du véhicule.

Emplâtres de renfort pour pneus à carcasse diagonale Dimension de la perforation sur flanc, épaulement et sommet



Pli	mm	3	6	10	15	20	25	40	50	65	75	100	125
8-12(D-F)		BP-0	BP-1	BP-2	BP-3	BP-3	BP-4	BP-4	BP-5	BP-6	BP-7	BP-8	
14-18(G-J)		BP-0	BP-1	BP-2	BP-4	BP-4	BP-5	BP-5	BP-6	BP-6	BP-7	BP-8	
20-22(L-N)		BP-0	BP-2	BP-4	BP-5	BP-5	BP-6	BP-6	BP-7	BP-7	BP-8	BP-9	

Remarque : Une blessure affectant plus de 25%, et moins de 75%, des nappes du pneu doit recevoir de la gomme de bourrage et un emplâtre de renfort. Les informations figurant dans ces tableaux sont indicatives et peuvent varier en fonction de la charge, de la vitesse et de l'utilisation du véhicule.

Produits de réparation

- Avec FLOW-SEAL, on peut réparer les petites perforations rapidement et facilement. La gomme de liaison grise s'écoule dans la blessure, obstrue instantanément la perforation et assure une étanchéité parfaite.
- Les chevilles FLOW-SEAL se posent partout, sur tous les pneus sans chambre (V.P., V.U., P.L., G.C.), qu'ils soient radiaux ou diagonaux.
- Le Tech INSERT-O-MATIC TEC920 et l'insert guide plastique FLOW-SEAL TEC203 assurent une réparation facile et rapide. Les guides sont à placer au bout de l'aiguille. Ils facilitent l'introduction de la cheville FLOW-SEAL dans le pneu.
- Remarque : les normes industrielles exigent que le pneu soit démonté et réparé par l'intérieur et soutenu par un emplâtre.

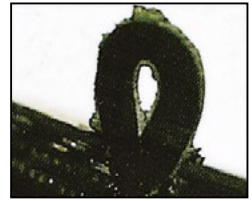

Coupe d'une cheville FLOW-SEAL placée dans un pneu Radial qui a été testé sur une distance de 81000 km

Réparations FLOW-SEAL

A utiliser avec la solution vulcanisante Flow Seal 770



Référence	Désignation	Code Rem.	Cond.	Tarif Public H.T. 2025
TEC203	Boîte de 20 guides plastique pour Flow Seal	1.3	1	7,13 €
TEC204	Boîte de 40 Flow Seal ronds Ø 5mm - Longueur 50 mm	1.3	1	46,21 €
TEC206	Boîte de 40 Flow Seal ovales Ø 8 x 5 mm - Longueur 50 mm	1.3	1	61,69 €
TEC770	Bidon de liquide vulcanisant 205 ml pour Permature et Flow Seal	1.3	1	17,67 €
TEC920	Outil d'insertion automatique avec aiguille	1.3	1	68,25 €
TEC921	Aiguille de rechange V.L. pour outil TEC920	1.3	1	6,56 €



TEC204



TEC206



TEC203



TEC770



TEC920



TEC921

SOLUTION À CHAUD BLACK CÉMENT

Référence	Désignation	Code Rem.	Cond.	Tarif Public H.T. 2025
TEC1082	Solution à chaud Black Cément - 945 ml	1.3	1	48,36 €



TEC1082

COMPOUND A + B

Compound A + B s'obtient en mélangeant en quantité équivalente. Utilisable après 30 min. La blessure doit être recouverte de solution 760, la pâte doit faire une bosse. La vulcanisation demande 72h à froid, 24h à 50°C ou 10 minutes à 90°C.

Référence	Désignation	Code Rem.	Cond.	Tarif Public H.T. 2025
TEC858	COMPOUND A + B - 2 x 0,5 kg	1.3	1	131,83 €



TEC858



Réparation PERMACURE

- Les réparations PERMACURE sont des chevilles autovulcanisantes qui s'utilisent par l'extérieur du pneu. Elles se posent partout sur tous les pneus sans chambre (V.P., V.U., P.L., Génie Civil), qu'ils soient Radiaux ou Diagonaux. Les chevilles ont un renfort nylon pour éliminer tout risque de cisaillement et sont recouvertes d'une gomme de liaison pour une étanchéité parfaite.
- TECH PERMACURE, c'est la méthode la plus rapide et la plus efficace pour réparer un pneu tubeless. Si un pneu a roulé avec une pression insuffisante, il peut avoir détruit les structures des flancs. Il est alors indispensable de vérifier l'intérieur du pneu afin d'avoir une réparation durable. Les chevilles PERMACURE sont autovulcanisantes et obstruent instantanément la blessure.
- Les réparations PERMACURE sont applicables dans sommet, épaulement et flanc.
- Le PERMACURE est aussi développé pour réparer un pneu démonté. On peut les utiliser comme gomme de bourrage, soutenu par un emplâtre.



Schéma d'un pneu avec 950 chevilles PERMACURE. Le pneu a roulé 128.000 kms sans échec.



Coupe de 5 chevilles Permacure qui ont été vulcanisées ensemble en formant ainsi un bouchon de gomme compact et solide.

Réparations par PERMACURE VL



Référence	Désignation	Code Rem.	Cond.	Tarif Public H.T. 2025
TEC220	Boîte de 50 Permacure V.L. ovales 7 x 3 mm - Longueur 95 mm	1.3	1	112,46 €
TEC222	Boîte de 50 Permacure V.L. ovales 9 x 4 mm Longueur 95 mm	1.3	1	115,88 €
TEC2200	Outil d'insertion métal V.L. pour tresses avec butée	1.3	1	13,97 €
TEC2202	Aiguille de rechange 95 mm V.L.	1.3	1	1,07 €



TEC2200
V.L.



TEC220



TEC222

Kit PERMACURE VL



Composition du kit :

- 25 x Permacure V.L. ovales 7 x 3 mm - Longueur 95 mm
- 25 x Permacure V.L. ovales 9 x 4 mm - Longueur 95 mm
- 1 x Bidon de liquide vulcanisant 205 ml
- 1 x Outil d'insertion 54mm
- 1 x Aiguille de rechange

Référence	Désignation	Code Rem.	Cond.	Tarif Public H.T. 2025
TEC215PK	Kit permacure VL	1.3	1	321,30 €



TEC215PK

Réparation PERMACURE

Réparations par PERMACURE PL



Référence	Désignation	Code Rem.	Cond.	Tarif Public H.T. 2025
TEC224	Boîte de 40 Permacure P.L. ovales 9 x 4 mm - Longueur 130 mm	1.3	1	81,24 €
TEC2201	Outil d'insertion métal P.L. pour tresses avec butée	1.3	1	13,18 €
TEC2203	Aiguille de rechange 125 mm PL	1.3	1	1,29 €



TEC224

Longueur : 130 mm



TEC2203



TEC2201

Réparations P.L. / G.C. PERMACURE



Référence	Désignation	Code Rem.	Cond.	Tarif Public H.T. 2025
TEC226	Boîte de 25 Permacure Génie Civil et Agricole ovales 9 x 4 mm - Long. 190 mm	1.3	1	131,68 €
TEC2201	Outil d'insertion métal P.L. pour tresses avec butée	1.3	1	13,18 €
TEC2203	Aiguille de rechange 125 mm PL	1.3	1	1,29 €



TEC226

Longueur : 190 mm



TEC2203



TEC2201

Kit PERMACURE PL



Composition du kit :
 40 x Permacure P.L. ovales 9 x 4 mm - Longueur 130 mm
 1 x Bidon de liquide vulcanisant 205 ml
 1 x Outil d'insertion 70mm
 1 x Aiguille de rechange

Référence	Désignation	Code Rem.	Cond.	Tarif Public H.T. 2025
TEC216TK	Kit permacure PL	1.3	1	373,24 €



TEC216TK



Solutions vulcanisantes

- Les solutions vulcanisantes et le râpeur chimique ne contiennent pas de CFC et sont moins toxiques.
- Les râpeurs chimiques dissolvent toutes les impuretés avant la réparation du pneu.
- Les solutions vulcanisantes s'utilisent à froid ou à chaud.

Solutions vulcanisantes

Référence	Désignation	Code Rem.	Cond.	Tarif Public H.T. 2025
TEC760	Bidon de liquide vulcanisant, 236ml	1.3	1	18,42 €
TEC761	Bidon de liquide vulcanisant, 945ml	1.3	1	73,90 €
TEC766	Tube de vulcanisant, 20ml	1.3	1	4,75 €
TEC767	Tube de vulcanisant, 10ml	1.3	6	3,75 €
TEC770	Bidon de liquide vulcanisant, 205 ml pour Permature et Flow Seal	1.3	1	17,67 €
TEC775	Bidon de ciment bleu, 235 ml	1.3	1	24,79 €
TEC1082	Solution noire ciment, 945 ml pour rechapage et vulcanisation à chaud, bidon avec pinceau	1.3	1	48,36 €



TEC761



TEC1082



TEC760



TEC770



TEC775



TEC704AE1



TEC704AE2

Râpeurs chimiques

Référence	Désignation	Code Rem.	Cond.	Tarif Public H.T. 2025
TEC704AE1	Bidon râpeur chimique, 946 ml	1.3	1	27,79 €
TEC704AE2	Aérosol râpeur chimique, 438 ml	1.3	1	26,67 €



TEC734Q



TEC735

Produits chimiques

- Le Bead Breaker décolle les talons difficiles de la jante et simplifie le démontage.
- Le Bead Sealer permet une étanchéité totale entre le talon et la jante.

Référence	Désignation	Code Rem.	Cond.	Tarif Public H.T. 2025
TEC734Q	Bead Breaker, bidon de 945 ml	1.3	1	24,26 €
TEC735	Bead Sealer, bidon de 945 ml	1.3	1	46,75 €



TEC7061



TEC738



TEC751

Talc et produits spéciaux

- Le security coat répare les zones râpées dans un pneu tubeless.
- Le Tech Check concentré localise les fuites sur le pneu

Référence	Désignation	Code Rem.	Cond.	Tarif Public H.T. 2025
TEC7061	Boîte de Talc, 500 gr	1.3	1	15,37 €
TEC738	Bidon de Security Coat, Butyl Liquide, 470 ml	1.3	1	55,48 €
TEC751	Bidon de détecteur de fuites Tech Check, 945 ml	1.3	1	26,45 €

Pâtes de montage et lubrifiants

Liquide de détalonnage

Rim Ease facilite le détalonnage. Il pénètre entre le siège de jante et le talon du pneu. Ce produit ne contient pas de silicones ou produit pétroliers. Contient un additif anti-rouille



TEC720

Référence	Désignation	Code Rem.	Cond.	Tarif Public H.T. 2025
TEC720	Rim Ease - Liquide de détalonnage - 3,8 litres	1.3	1	30,09 €

Gel de montage

- Le Gel concentré, Tire and Tube Mounting Compound, permet de gonfler facilement les pneus tubeless. Contient un additif anti-rouille.
- Peut remplacer un anneau de gonflage : bourrer l'espace entre le talon du pneu et la jante puis gonfler. Récupérer le surplus de gel pour le réutiliser



TEC723

Référence	Désignation	Code Rem.	Cond.	Tarif Public H.T. 2025
TEC723	Gel de montage - 10 kg avec goupillon	1.3	1	170,34 €

Crème lubrifiante

Pour montage et démontage des pneus :
Motos / Tourisme / Utilitaires.



TEC7825

Noire
5kg

Moto / VL / VUL



Référence	Désignation	Code Rem.	Cond.	Tarif Public H.T. 2025
TEC7801	Seau 1 kg de crème lubrifiante	1.3	1	10,50 €
TEC7805	Seau 5 kg de crème lubrifiante	1.3	1	29,00 €
TEC7821	Seau 1 kg de crème lubrifiante noire	1.3	1	10,50 €
TEC7825	Seau 5 kg de crème lubrifiante noire	1.3	1	29,00 €



TEC7805

Blanche
5kg

Graisse lubrifiante jaune

Pour montage et démontage des pneus :
Poids-lourd / Agricole / Génie Civil
Ne pas utiliser pour les pneus Moto / Tourisme / Utilitaire



TEC7814

Jaune
4kg

PL / Génie Civil / Agricole



Référence	Désignation	Code Rem.	Cond.	Tarif Public H.T. 2025
TEC7814	Seau de 4 kg de graisse lubrifiante jaune	1.3	1	35,00 €

Pinceau et goupillon

Référence	Désignation	Code Rem.	Cond.	Tarif Public H.T. 2025
TEC971ECO	Pinceau d'application pour crème à pneu	1.3	1	10,13 €
TEC971	Pinceau d'application coudé pour crème à pneu	1.3	1	31,19 €
TEC964	Goupillon en coton, Longueur 375 mm	1.3	1	9,98 €



TEC971ECO



TEC971



TEC964

Préventif anti-crevaison

- Produit composé de fibres, particules de caoutchouc, agent conservateur, anti-corrosif et anti-gel
- Classé non dangereux CEE/93/18
- Inoffensif pour le pneu
- Se nettoie à l'eau
- Efficace uniquement sur bande de roulement et pour une perforation maximum de Ø 6 mm



AM67027002



AM67027004



AM61027001



AM40100006



AM68027001

Les bonnes quantités pour la plupart des dimensions de pneus figurent ci-dessous. Pour d'autres dimensions, consulter le tableau inscrit sur le bidon.

Indications générales de produit par pneu :

Bicyclette, VTT, VéloMOTEURS : 125 ml
 Motocross, Motocycllette : 250 ml
 Caravanes et remorques : 250 ml
 Tondeuses auto-tractionnées : 250 à 500 ml
 ATV, ATC et Quad : 500 ml
 Note : Ne pas sous-doser la quantité par pneu.

Référence	Désignation	Code Rem.	Cond.	Tarif Public H.T. 2025
AM67027004	Bidon de préventif 1 litre	1.3	8	23,63 €
AM67027002	Bidon de préventif 20 litres	1.3	1	236,25 €
AM40100006	Pompe doseuse pour bidon de 20 litres	1.3	1	220,50 €
AM68027001	DOYPACK préventif 120 ml (2 roues)	1.3	18	9,45 €
AM61027001	SQUEEZE BOTTLE préventif 250 ml (2 roues)	1.3	6	14,70 €

Resculpteur, accessoires et petit outillage



TEC3010

Resculpteur de pneu poids-lourd RILLFIT 6

Resculpteur de pneu RILLFIT-6
Puissance 370 Watts
4 positions de puissance
Livré avec une jauge de mesure pour les lames

Référence	Désignation	Code Rem.	Cond.	Tarif Public H.T. 2025
TEC3010	Resculpteur RILLFIT-6	1.3	1	985,00 €

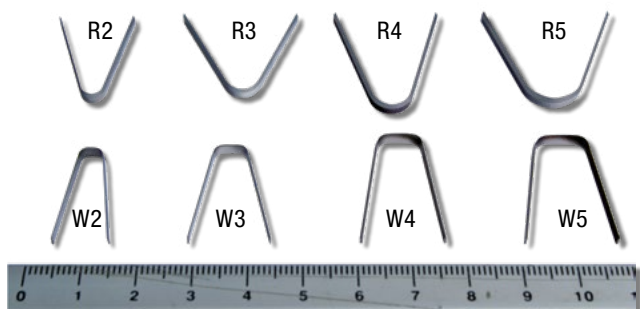

Lames pour resculpteur

Référence	Désignation	Code Rem.	Cond.	Tarif Public H.T. 2025
TEC3012	Boîte de 20 lames R 2	1.3	1	18,86 €
TEC3013	Boîte de 20 lames R 3	1.3	1	19,91 €
TEC3014	Boîte de 20 lames R 4	1.3	1	19,91 €
TEC3015	Boîte de 20 lames R 5	1.3	1	18,86 €
TEC3022	Boîte de 20 lames W 2	1.3	1	18,86 €
TEC3023	Boîte de 20 lames W 3	1.3	1	18,60 €
TEC3024	Boîte de 20 lames W 4	1.3	1	20,52 €
TEC3025	Boîte de 20 lames W 5	1.3	1	20,52 €



TEC933



TEC940



TEC936



TEC951

TEC951Y

Racloirs, roulettes, poinçons et couteaux

Référence	Désignation	Code Rem.	Cond.	Tarif Public H.T. 2025
TEC933	Grattoir	1.3	1	4,85 €
TEC936	Outil à rouleter, Ø 38mm	1.3	1	19,98 €
TEC940	Couteau à lame droite et pointue	1.3	1	9,07 €



TEC2206

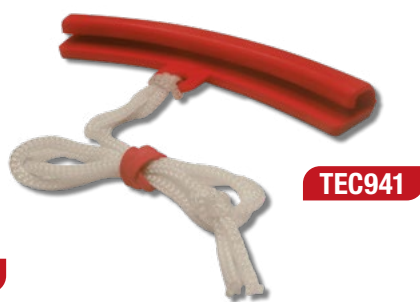

TEC941

Crayons à pneu

Référence	Désignation	Code Rem.	Cond.	Tarif Public H.T. 2025
TEC951	Boîte de 12 craies blanches	1.3	1	21,47 €
TEC951Y	Boîte de 12 craies jaunes	1.3	1	19,00 €



KS12946



KS358365



KS358323

Outil de protection du pneu

Référence	Désignation	Code Rem.	Cond.	Tarif Public H.T. 2025
TEC941	Outil de protection du pneu	1.3	1	10,84 €



BGS1533



TEC3007

Meules et brosses

Référence	Désignation	Code Rem.	Cond.	Tarif Public H.T. 2025
TEC2206	Meule sphérique Ø 38 mm	1.3	1	12,39 €
KS12946	Roue à lamelles abrasives sur tige 40 x 20 x 6 - Grain 120	1.8	10	72,02 €
KS358365	Brosse à main avec corps en bois	1.8	12	58,77 €
KS358323	Brosse à main avec corps en plastique	1.8	1	437,21 €

Protège-levier + levier

Référence	Désignation	Code Rem.	Cond.	Tarif Public H.T. 2025
BGS1533	Levier pour machine automatique - 600 mm	8.1	1	16,06 €
TEC3007	Protège-levier standard	1.3	1	12,08 €

Libre-service et accessoires

Kit de réparation 9 pièces

Composition du nécessaire de réparation :

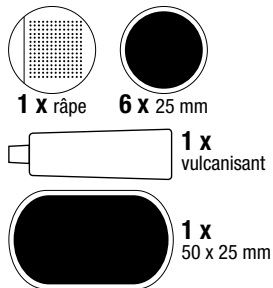

Kit de réparation 7 pièces

Composition du nécessaire de réparation :

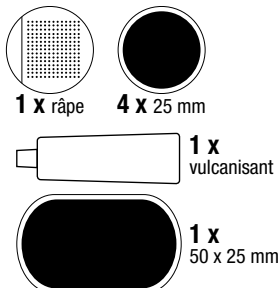

Kit de réparation 11 pièces

Composition du nécessaire de réparation :

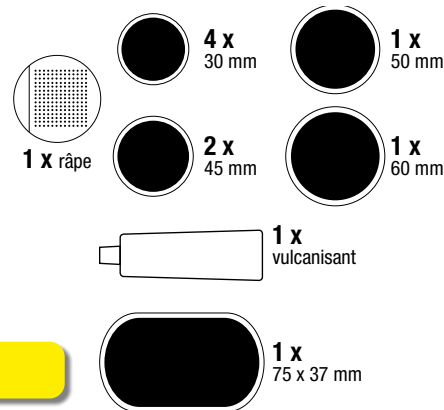

AVEC VULCANISANT TECH RÉFÉRENCE TEC767



TM02



TM10



TM12

Référence	Désignation	Code Rem.	Cond.	Tarif Public H.T. 2025
TM02	Kit de réparation 9 pièces	1.3	1	6,24 €
TM10	Kit de réparation 7 pièces	1.3	1	6,05 €
TM12	Kit de réparation 11 pièces	1.3	1	7,04 €

Nécessaires de réparation sous coque

Référence	Désignation	Code Rem.	Cond.	Tarif Public H.T. 2025
TEC9000	TM10 - Nécessaire de réparation 7 pièces	1.3	1	8,22 €
TEC9001	TM02 - Nécessaire de réparation 9 pièces	1.3	1	8,36 €
TEC9002	TM12 - Nécessaire de réparation VL/PL 11 pièces	1.3	1	10,87 €

Voir composition des kits ci-dessus



TEC9000



TEC9001



TEC9002

Tresses sous coque

Référence	Désignation	Code Rem.	Cond.	Tarif Public H.T. 2025
TEC9003	5 tresses 200 mm + colle + outil d'insertion	1.3	1	26,81 €
TEC9004	5 tresses 100 mm + colle + outil d'insertion	1.3	1	19,95 €
TEC9005	5 tresses 200 mm	1.3	1	8,90 €
TEC9006	5 tresses 100 mm	1.3	1	5,00 €



TEC9003



TEC9004

Pièces rondes et ovales sous coque

Référence	Désignation	Code Rem.	Cond.	Tarif Public H.T. 2025
TEC9020	10 pièces rondes 35 mm	1.3	1	10,96 €
TEC9021	10 pièces rondes 45 mm	1.3	1	16,13 €
TEC9022	10 pièces rondes 60 mm	1.3	1	21,05 €
TEC9023	5 pièces rondes 80 mm	1.3	1	14,92 €
TEC9024	5 pièces rondes 100 mm	1.3	1	19,21 €
TEC9025	2 pièces rondes 125 mm	1.3	1	12,02 €
TEC9026	5 pièces ovales 65 x 40 mm	1.3	1	11,50 €
TEC9027	5 pièces ovales 100 x 50 mm	1.3	1	13,60 €
TEC9028	2 pièces ovales 160 x 110 mm	1.3	1	14,29 €
TEC9029	Assortiment 10 pièces + colle	1.3	1	24,72 €
TEC9030	4 pièces tubeless rondes 65 mm	1.3	1	13,04 €



TEC9020



TEC9021



TEC9030



TEC9027



TEC9040



TEC9041

Vulcanisants sous coque

Référence	Désignation	Code Rem.	Cond.	Tarif Public H.T. 2025
TEC9040	2 tubes vulcanisant 10 ml	1.3	1	10,12 €
TEC9041	1 tube vulcanisant 20 ml	1.3	1	6,90 €
TEC9043	Bidon + pinceau vulcanisant 235 ml	1.3	1	22,66 €
TEC9044	Bidon + pinceau ciment bleu 235 ml	1.3	1	29,06 €



TEC9043



TEC9044

Emplâtres sous coque

Référence	Désignation	Code Rem.	Cond.	Tarif Public H.T. 2025
TEC9050	2 emplâtres diagonaux BP3 100 x 100 mm	1.3	1	15,20 €
TEC9051	2 emplâtres diagonaux BP4 130 x 130 mm	1.3	1	26,38 €
TEC9052	1 emplâtre BP5 165 x 165 mm	1.3	1	18,60 €
TEC9060	2 emplâtres CT-10 65 x 80 mm	1.3	1	8,84 €
TEC9061	1 emplâtre radial CT-20 75 x 125 mm	1.3	1	12,53 €
TEC9062	1 emplâtre radial CT-40 100 x 200 mm	1.3	1	21,89 €
TEC9063	1 emplâtre radial CT-80 150 x 195 mm	1.3	1	33,09 €



TEC9050



TEC9051



TEC9052



TEC9060



TEC9061



TEC9062



TEC9063

Valves air et eau sous coque

Référence	Désignation	Code Rem.	Cond.	Tarif Public H.T. 2025
TEC9065	Valve air et eau tubeless 38 mm	1.3	1	9,53 €
TEC9070	Valve air et eau	1.3	1	7,55 €
TEC9072	Valve air et eau tubeless caoutchouc	1.3	1	7,85 €
TEC9073	Valve air et eau TR618A	1.3	1	5,91 €
TEC9079	2 embouts de valve air et eau	1.3	1	7,15 €



TEC9065



TEC9070



TEC9072

Valves sous coque

Référence	Désignation	Code Rem.	Cond.	Tarif Public H.T. 2025
TEC9066	2 valves TR415	1.3	1	5,25 €
TEC9067	2 valves TR602 HP 36 mm	1.3	1	4,62 €
TEC9068	Rallonge coudée 90°	1.3	1	6,66 €
TEC9069	Rallonge souple 210 mm droite	1.3	1	9,09 €
TEC9074	4 valves TR413	1.3	1	4,32 €
TEC9075	4 valves TR414	1.3	1	4,34 €
TEC9076	4 valves TR414L	1.3	1	4,66 €



TEC9073



TEC9079



TEC9066

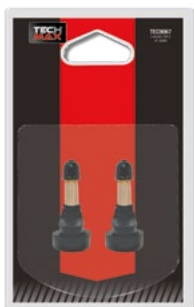

TEC9067



TEC9068



TEC9069



TEC9074



TEC9075



TEC9076

Outils divers sous coque

Top ventes!



TEC9011

Référence	Désignation	Code Rem.	Cond.	Tarif Public H.T. 2025
TEC9011	Blistre de 1 kit de dépannage tubeless : 5 tresses 100 mm + 1 tube de solution vulcanisante + 1 outil d'insertion + 1 fraise à main	1.3	1	13,90 €

Bouchons, raccords, contrôleur de pression sous coque



TEC9077



TEC9081



TEC9080

Référence	Désignation	Code Rem.	Cond.	Tarif Public H.T. 2025
TEC9077	5 bouchons de valves	1.3	1	2,75 €
TEC9080	2 raccords de gonflage + joints (W288+W291)	1.3	1	15,42 €
TEC9081	Contrôleur de pression digital BAR/PSI	1.3	1	20,67 €

Outils divers sous coque



TEC9090



TEC9091



TEC9092



TEC9093



TEC9094

Référence	Désignation	Code Rem.	Cond.	Tarif Public H.T. 2025
TEC9090	Tournevis démonte obus	1.3	1	3,82 €
TEC9091	Fraise à main	1.3	1	13,25 €
TEC9092	Outil d'insertion pour tresse	1.3	1	15,92 €
TEC9093	Outil à rouleter	1.3	1	22,24 €
TEC9094	Meule sphérique diam 40 mm	1.3	1	14,58 €

Gonflage - Valverie





W1991

W1963

Pistolet de gonflage EURODAINU et tuyaux de rechange

Pistolet de gonflage professionnel. Moto - Tourisme - Poids-Lourd
Gradué de 0,7 à 12 bars
Tuyau 7 x 13 avec raccord

Référence	Désignation	Code Rem.	Cond.	Tarif Public H.T. 2025
W1991	Pistolet de gonflage EURODAINU - V.L / P.L	1.3	1	111,30 €
W1963	Embout pour pistolet EURODAINU de marque Wonder	1.3	1	3,82 €
W1961	Tuyaux de rechange - L 1,50 m + Embout V.L	1.3	1	28,17 €
W1961PL	Tuyaux de rechange - L 3 m + Embout V.L / P.L	1.3	1	43,00 €
W1966	Tuyaux de rechange - L 3 m + Embout G.C	1.3	1	50,83 €

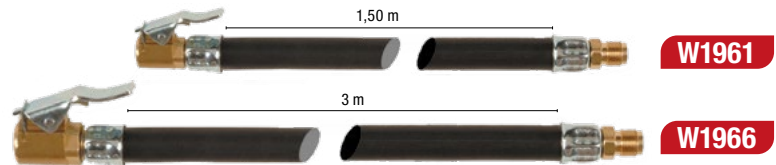

W1870

Contrôleur de pression ALISEO

Contrôleur de pression pour valve standard. Convient pour pneus lestés à l'eau.
Gradué de 0,1 à 2,5 bars
Pression 0,05 Bar - Tuyau : 35 cm

Référence	Désignation	Code Rem.	Cond.	Tarif Public H.T. 2025
W1870	Contrôleur de pression ALISEO - 0,1 à 2,5 bars	1.3	1	62,51 €



W1900

Contrôleur de pression EURODAIRA

Contrôleur de pression pour valve standard.
Gradué de 0,7 à 12 bars.
Spécial PL.

Référence	Désignation	Code Rem.	Cond.	Tarif Public H.T. 2025
W1900	Contrôleur de pression EURODAIRA - 0,7 à 12 bars	1.3	1	91,88 €



W1976

Contrôleur de pression QUICKER V.L. - moto - scooter

Gradué en bar (0,7 - 4,3) et PSI (10-60)
Corps en plastique résistant aux chocs

Référence	Désignation	Code Rem.	Cond.	Tarif Public H.T. 2025
W1976	Contrôleur de pression QUICKER - 0,7 à 4,3 bars	1.3	1	76,30 €



W1977

Contrôleur de pression digital

Référence	Désignation	Code Rem.	Cond.	Tarif Public H.T. 2025
W1977	Contrôleur de pression digital BAR/PSI	1.3	1	15,14 €

Gonflage et accessoires

Pipes de prise de pression

Pour Valves Standard



Référence	Réf. Michelin	Désignation	Code Rem.	Cond.	Tarif Public H.T. 2025
W1860	415	Pipe de prise de pression pour valves standard	1.3	1	51,96 €

Pour Valves Standard et Génie Civil

Référence	Désignation	Code Rem.	Cond.	Tarif Public H.T. 2025
W1864	Pipe de prise de pression pour valves standard et génie civil	1.3	1	57,16 €



Vide chambres

Référence	Réf. Michelin	Désignation	Code Rem.	Cond.	Tarif Public H.T. 2025
W1850	634	Vide Chambres	1.3	1	45,70 €

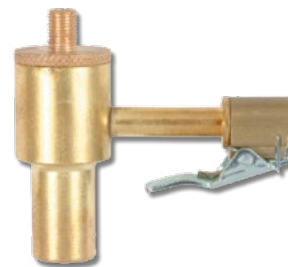

Raccords de gonflage

Raccord de Gonflage V.L.

Débit normal pour tuyau Ø intérieur 7 mm

Référence	Réf. Michelin	Désignation	Code Rem.	Cond.	Tarif Public H.T. 2025
W288	985	Raccord de gonflage pour tuyau 7/13 mm	1.3	10	6,25 €
W291	-	Joint de rechange pour réf. W288	1.3	10	0,28 €



W291

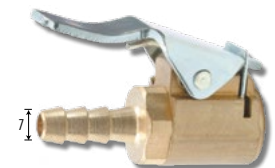

W288

Raccord de Gonflage Génie Civil

Gros débit pour tuyau Ø intérieur 8 mm

Référence	Réf. Michelin	Désignation	Code Rem.	Cond.	Tarif Public H.T. 2025
W294	984	Raccord de gonflage gros débit	1.3	10	10,35 €
W295	-	Joint de rechange pour réf. W294	1.3	10	0,18 €



W295



W294

Raccord de Gonflage Rapide Automatique

Référence	Désignation	Code Rem.	Cond.	Tarif Public H.T. 2025
W282	Raccord de gonflage automatique	1.3	10	10,83 €
W284	Joint de rechange pour réf. W282	1.3	10	0,30 €



W284



W282

Valves tubeless tourisme



Valves Ø trou de jante : **11,5 mm (453")**

Référence	Désignation	ETRTO	Michelin	Ø mm	D mm	L mm	Code Rem.	Cond.	Tarif Public H.T. 2025
W1210	Valve TR412	V2-03-6	-	15	19,5	33	1.3	100	0,33 €
W1213ECO	Valve TR413 ECO	V2-03-1	1496	15	19,5	42,5	1.3	100	0,30 €
W1213	Valve TR413 type Michelin	V2-03-1	1496	15	19,5	42,5	1.3	100	0,90 €
W1213 1000	Carton de 1000 valves démontées TR413 ECO	V2-03-1	1496	15	19,5	42,5	1.3	1	422,63 €
W1214ECO	Valve TR414 ECO	V2-03-2	756	15	19,5	48,5	1.3	100	0,32 €
W1214	Valve TR414 type Michelin	V2-03-2	756	15	19,5	48,5	1.3	100	0,97 €
W1214 1000	Carton de 1000 valves démontées TR414 ECO	V2-03-2	756	15	19,5	48,5	1.3	1	466,71 €
W1217ECO	Valve TR414L ECO	V2-03-8	1878	15	19,5	56,5	1.3	100	0,52 €
W1217	Valve TR414L type Michelin		1878	15	19,5	56,5	1.3	100	0,91 €
W1217 1000	Carton de 1000 valves démontées TR414L ECO		1878	15	19,5	56,5	1.3	1	557,03 €
W1218ECO	Valve TR418 ECO	V2-03-4	1799	15	19,5	61,5	1.3	100	0,49 €



Valves **chromées**

Ø trou de jante : **11,5 mm (453")**

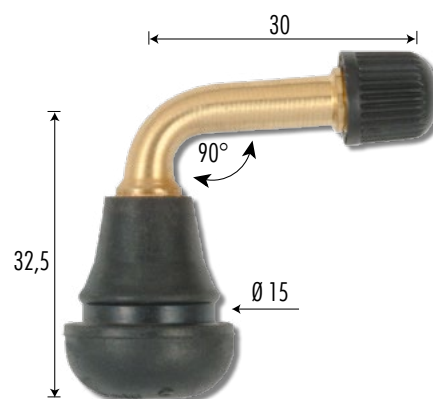

Valves **Scooter** tubeless 

Ø trou de jante : **11,5 mm (453")**

Référence	Désignation	ETRTO	Michelin	Ø mm	D mm	L mm	Code Rem.	Cond.	Tarif Public H.T. 2025
W1213C	Valve TR413 chromée	V2-03-1	1496	15	19,5	42,5	1.3	10	0,90 €
W1214C	Valve TR414 chromée	V2-03-2	756	15	19,5	48,5	1.3	10	1,25 €
W527	Valve tubeless scooter coudée						1.3	10	1,61 €

Valves tubeless tourisme

Valves tourisme

Valve Ø trou de jante : 11,5 mm (453")

Référence	Désignation	ETRTO	Michelin	Code Rem.	Cond.	Tarif Public H.T. 2025
W1400	Valve laiton	V2-04-1	1914	1.3	10	5,41 €
W1405	Valve aluminium	V2-04-1	1446	1.3	10	7,30 €



W1400



W1405

Valves nickelées BMW Ø trou de jante : 11,5 mm (453")

Référence	Désignation	Code Rem.	Cond.	Tarif Public H.T. 2025
W1350	Valve nickelée BMW	1.3	10	5,00 €
W1351	Valve nickelée BMW	1.3	10	5,07 €
W1352	Valve nickelée BMW	1.3	10	5,74 €



W1350



W1351



W1352



Valves tubeless tourisme

Valves **nickelées** Ø trou de jante : **11,5 mm (453")** ou **16 mm (625")**

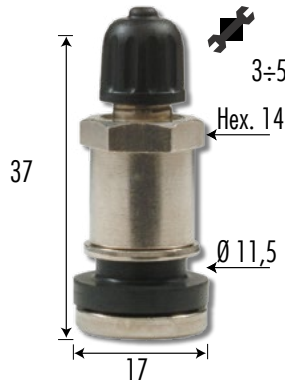

W1399



W1401



W1402

Référence	Désignation	Ø trou de jante	ETRTO	Michelin	Code Rem.	Cond.	Tarif Public H.T. 2025
W1399	Valve TR416S nickelée	11,5	V2-05-1	2103	1.3	10	7,23 €
W1401	Valve TR416S nickelée	11,5	V2-05-1	-	1.3	10	6,76 €
W1402	Valve TR416 métal	16	V2-05-2	-	1.3	10	8,59 €



W1410

Valves **nickelées** Ø trou de jante : **9,7 mm (389")**

Référence	Désignation	Michelin	Code Rem.	Cond.	Tarif Public H.T. 2025
W1410	Valve nickelée	1533	1.3	10	7,57 €

Valves camionnettes

Valves Ø trou de jante : **11,5 mm (453")**

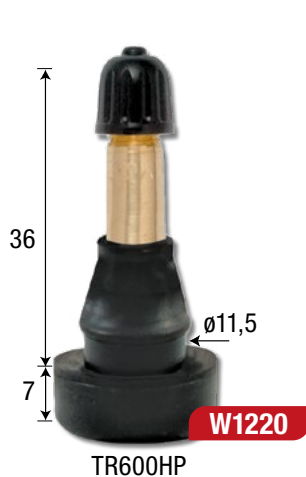

TR600HP

W1220



TR602HP

W1221



TR801HP

W1222



W1315

Référence	Désignation	ETRTO	Code Rem.	Cond.	Tarif Public H.T. 2025
W1220	Valve TR 600 HP - Long. 36 mm	V3-23-1	1.3	10	1,08 €
W1221	Valve TR602 HP - Long. 55 mm	V3-23-2	1.3	10	1,80 €
W1222	Valve TR801 HP - Long. 41 mm	-	1.3	10	2,03 €

Référence	Désignation	ETRTO	Michelin	Ø mm	D mm	L mm	Code Rem.	Cond.	Tarif Public H.T. 2025
W1315	Valve TR 415 type Michelin	V2-03-3	757	19,2	24	42,5	1.3	10	1,20 €

Valves tubeless poids-lourds



Valve Ø trou de jante : 9,7 mm (389")

Référence	Désignation	ETRTO	Michelin	Code Rem.	Cond.	Tarif Public H.T. 2025
W1420	Valve droite	V3-20-1	964	1.3	10	7,63 €

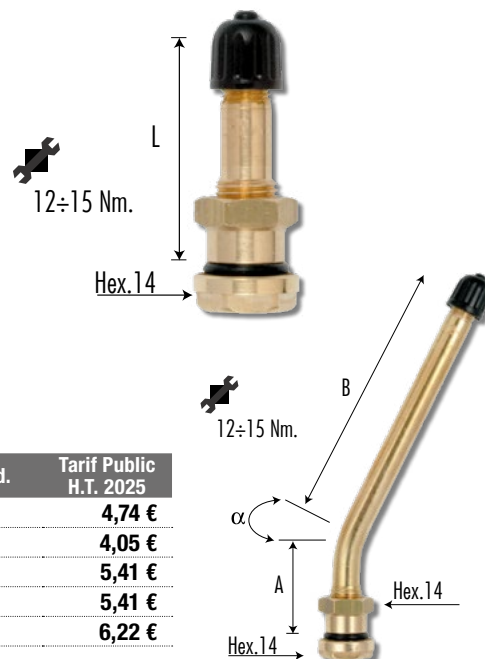

Valves "simple coude" Ø trou de jante : 9,7 mm (389")

Référence	Désignation	ETRTO	Michelin	A (mm)	B (mm)	α°	Code Rem.	Cond.	Tarif Public H.T. 2025
W1426	Valve simple coude	V3-20-4	1485	25	60	27	1.3	10	4,74 €
W1427	Valve simple coude	V3-20-5	1486	25	40	27	1.3	10	4,05 €
W1428	Valve simple coude	V3-20-6	1487	25	85	27	1.3	10	5,41 €
W1429	Valve simple coude	V3-20-7	1500	25	50	27	1.3	10	5,41 €
W1432	Valve simple coude	V3-20-12	1680	25	70	27	1.3	10	6,22 €

Valve Tubeless ACTROS Ø trou de jante : 9,7 mm (389")

Référence	Désignation	ETRTO	Michelin	Code Rem.	Cond.	Tarif Public H.T. 2025
W1390	Valve tubeless ACTROS	V23-22-1	2123	1.3	10	4,80 €

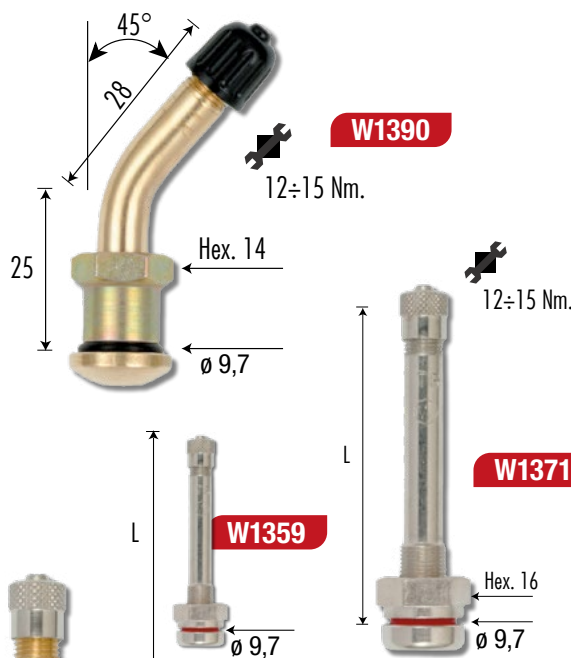

Valves Ø trou de jante : 9,7 mm

Référence	Désignation	L (mm)	Code Rem.	Cond.	Tarif Public H.T. 2025
W1359	Valve nickelée P.L. TR 542	32	1.3	10	4,26 €
W1371	Valve nickelée P.L. TR 545	89	1.3	10	6,22 €

Valves Ø trou de jante : 16 mm

Référence	Désignation	ETRTO	L (mm)	Code Rem.	Cond.	Tarif Public H.T. 2025
W1435	Valve TR 575	V3-21-1	29	1.3	10	4,39 €
W1436	Valve TR 501	V3-21-2	38	1.3	10	8,37 €

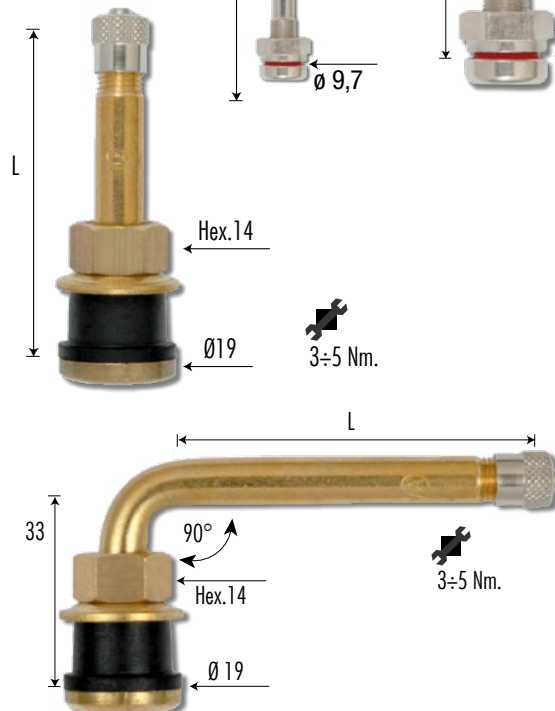

Valves Ø trou de jante : 16 mm

Référence	Désignation	ETRTO	L (mm)	Code Rem.	Cond.	Tarif Public H.T. 2025
W1443	Valve TR 570 C	V3-21-9	51	1.3	10	6,75 €
W1444	Valve TR 571 C	V3-21-10	58	1.3	10	6,70 €
W1446	Valve TR 573 C	V3-21-12	83	1.3	10	5,96 €

Valves poids-lourds

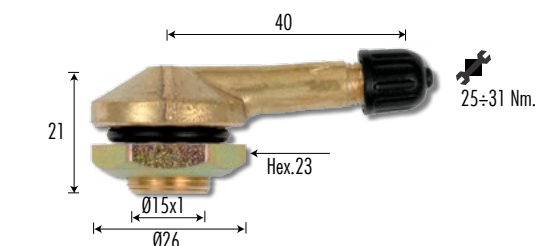

Valve Ø trou de jante : 16 mm

Référence	Désignation	ETRTO	Michelin	Code Rem.	Cond.	Tarif Public H.T. 2025
W1151	Valve droite	V3-12-1	1294	1.3	10	8,63 €

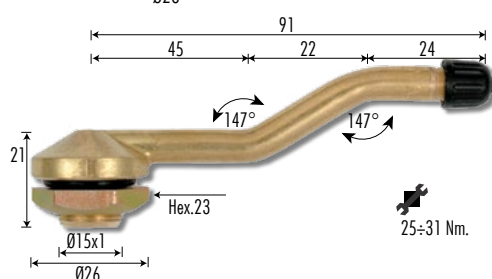

Valve Ø trou de jante : 16 mm

Référence	Désignation	ETRTO	Michelin	Code Rem.	Cond.	Tarif Public H.T. 2025
W1161	Valve double coude	V3-14-2	808	1.3	10	13,95 €

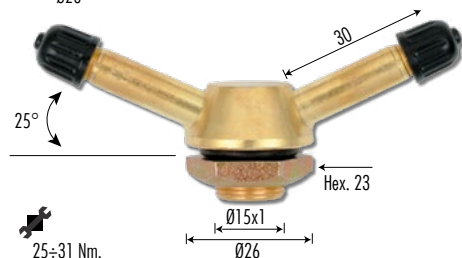

Valve Ø trou de jante : 16 mm (625")

Référence	Désignation	ETRTO	Michelin	Code Rem.	Cond.	Tarif Public H.T. 2025
W1141	Valve double		1581	1	10	23,95 €

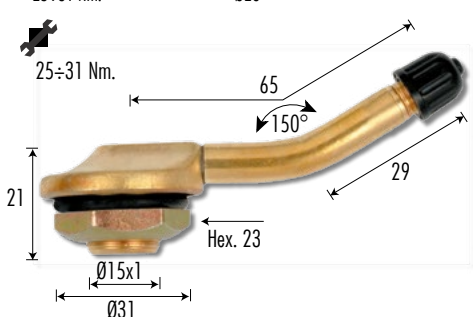

Valve Ø trou de jante : 20,5 mm (807")

Référence	Désignation	ETRTO	Michelin	Code Rem.	Cond.	Tarif Public H.T. 2025
W1170	Valve simple coude	V3-16-1	1013	1.3	10	20,78 €

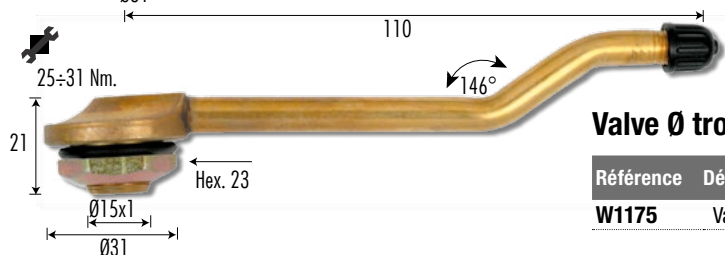

Valve Ø trou de jante : 20,5 mm (807")

Référence	Désignation	ETRTO	Michelin	Code Rem.	Cond.	Tarif Public H.T. 2025
W1175	Valve double coude	V3-18-1	907	1	10	29,77 €

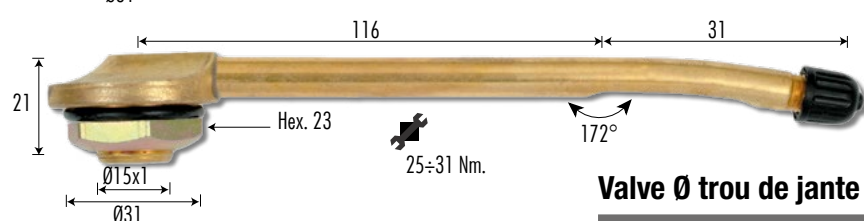

Valve Ø trou de jante : 20,5 mm (807")

Référence	Désignation	ETRTO	Michelin	Code Rem.	Cond.	Tarif Public H.T. 2025
W1183	Valve simple coude	V3-17-2	963	1.3	10	28,22 €

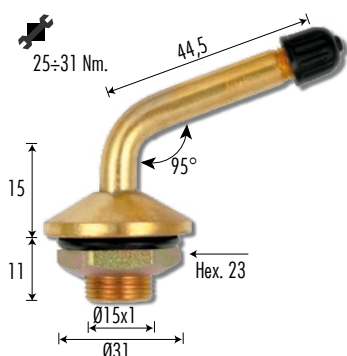

Valve Ø trou de jante : 20,5 mm (807")

Référence	Désignation	ETRTO	Michelin	Code Rem.	Cond.	Tarif Public H.T. 2025
W1172	Valve tubeless PL	V3-15-2	1051	1.3	10	25,96 €

Rallonges souples et pattes de fixation pour valves

Rallonges souples

Rallonges souples droites



Référence	Désignation	Michelin	L (mm)	Code Rem.	Cond.	Tarif Public H.T. 2025
W5603	Rallonge souple droite	1145	140	1.3	10	5,41 €
W5604	Rallonge souple droite	723	180	1.3	10	5,95 €
W5606	Rallonge souple droite	743	210	1.3	10	5,90 €
W5608	Rallonge souple droite	940	270	1.3	10	9,08 €
W5611	Rallonge souple droite	873	370	1.3	10	12,93 €

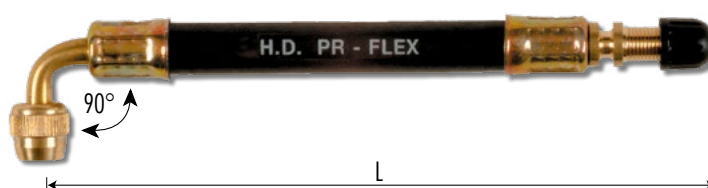

Rallonges souples coudées

Référence	Désignation	Michelin	L (mm)	Code Rem.	Cond.	Tarif Public H.T. 2025
W5806	Rallonge souple coudée 90°	916	210	1.3	10	10,36 €
W5821	Rallonge souple coudée 90°	1422	280	1.3	10	12,65 €
W5822	Rallonge souple coudée 90°	1104	360	1.3	10	14,14 €

Pattes de fixation

Référence	Désignation	Michelin	Code Rem.	Cond.	Tarif Public H.T. 2025
W4451	Patte de fixation en U - MORSE	1144	1.3	10	2,06 €



Référence	Désignation	Code Rem.	Cond.	Tarif Public H.T. 2025
W4454	Patte de fixation en double U - MORSE 2	1.3	10	2,25 €



Référence	Désignation	Code Rem.	Cond.	Tarif Public H.T. 2025
W4452	Patte de fixation en Y - FARFE	1.3	10	2,88 €



Référence	Désignation	Michelin	Code Rem.	Cond.	Tarif Public H.T. 2025
W4450	Patte de fixation HAYON	798	1.3	10	5,39 €



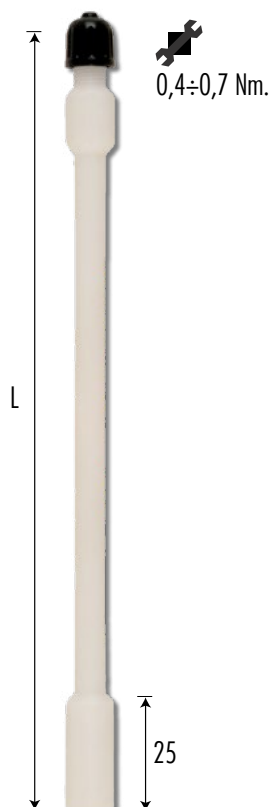

Rallonges P.L. plastique droites

Référence	Désignation	L (mm)	Code Rem.	Cond.	Tarif Public H.T. 2025
W328	Rallonge PL plastique droite	71	1.3	10	2,16 €
W329	Rallonge PL plastique droite	95	1.3	10	4,33 €
W330	Rallonge PL plastique droite	115	1.3	10	1,55 €
W334	Rallonge PL plastique droite	150	1.3	10	1,67 €
W335	Rallonge PL plastique droite	170	1.3	10	1,61 €
W336	Rallonge PL plastique droite	180	1.3	10	4,02 €

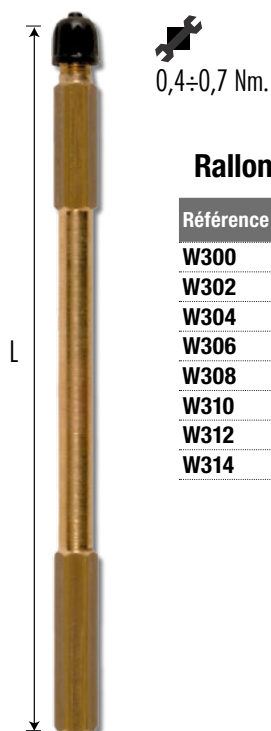

Rallonges P.L. laiton droites

Référence	Désignation	L (mm)	Code Rem.	Cond.	Tarif Public H.T. 2025
W300	Rallonge PL laiton droite	30	1.3	10	7,32 €
W302	Rallonge PL laiton droite	40	1.3	10	6,71 €
W304	Rallonge PL laiton droite	50	1.3	10	7,47 €
W306	Rallonge PL laiton droite	60	1.3	10	7,31 €
W308	Rallonge PL laiton droite	80	1.3	10	7,28 €
W310	Rallonge PL laiton droite	100	1.3	10	10,20 €
W312	Rallonge PL laiton droite	130	1.3	10	10,05 €
W314	Rallonge PL laiton droite	160	1.3	10	9,79 €

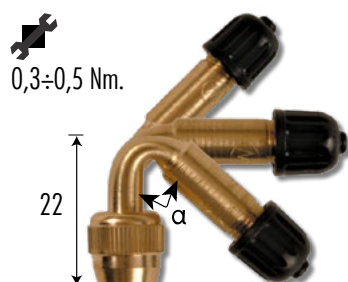

Rallonges coudées

Référence	Désignation	Code Rem.	Cond.	Tarif Public H.T. 2025
W351	Rallonge coudée 135°	1.3	10	5,17 €
W352	Rallonge coudée 90°	1.3	10	4,11 €
W353	Rallonge coudée 45°	1.3	10	2,88 €

Valves air et eau pour tracteurs agricoles

Valves air et eau tubeless pour tracteurs agricoles

Valves Ø trou de jante : 16 mm

Référence	Désignation	ETRTO	Code Rem.	Cond.	Tarif Public H.T. 2025
W584	Valve air et eau métal	-	1.3	10	8,79 €
W586	Valve air et eau tubeless TR 618A	V5-01-1	1.3	10	4,27 €
W595	Embout pour valves air et eau TR CH3	V4-02-1	1.3	10	2,50 €
W600	Valve air et eau caoutchouc tubeless	-	1.3	10	6,13 €

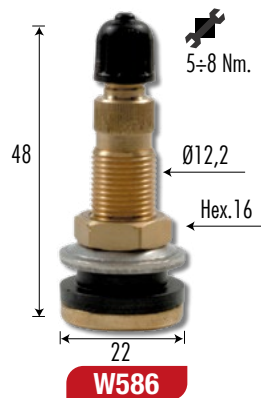

Valve Air et Eau métal

Référence	Désignation	Code Rem.	Cond.	Tarif Public H.T. 2025
W585	Valve air et eau métal	1.3	10	8,90 €

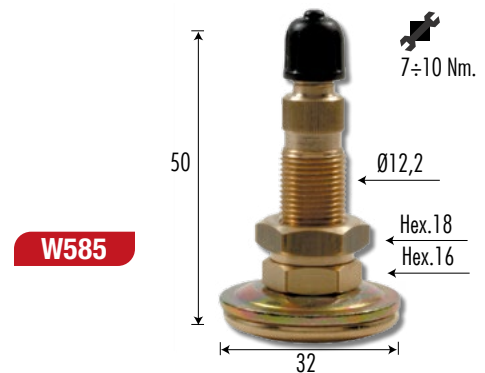

Accessoires pour valves Air et Eau

Référence	Désignation	Code Rem.	Cond.	Tarif Public H.T. 2025
W3020	Raccord pour lestage à l'eau	1.3	1	47,34 €





Bouchons pour valves

Référence	Désignation	Code Rem.	Cond.	Tarif Public H.T. 2025
W10	Bouchon métal standard	1.3	100	0,27 €
W115	Bouchon plastique standard noirs	1.3	100	0,06 €
W115V	Bouchon plastique vert "azote"	1.3	100	0,06 €

Adaptateur pour valves

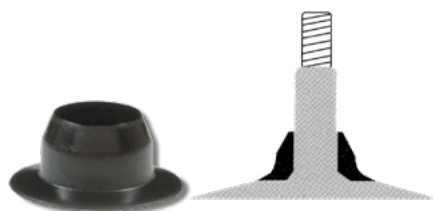

Réducteur pour valves TR 413
Bague plastique pour transformer la valve TR 413 en valve TR 415

Référence	Désignation	Michelin	Code Rem.	Cond.	Tarif Public H.T. 2025
W6065	Réducteur pour valve TR 413	990	1.3	10	0,19 €

W6065

Mécanisme pour valves standards



Référence	Désignation	Code Rem.	Cond.	Tarif Public H.T. 2025
W78TRC1	Intérieur de valve court - Plage température : -40 à +135°C	1.3	100	0,28 €

W78TRC1

Outils pour Valves

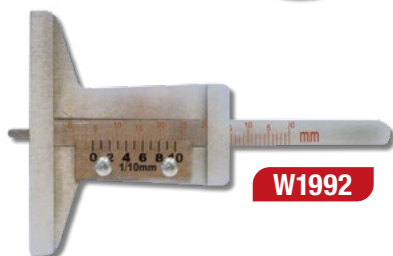

Référence	Désignation	Code Rem.	Cond.	Tarif Public H.T. 2025
W241	Démonte intérieur de valve (visse et dévisse les mécanismes)	1.3	1	1,55 €
W242	Monte-démonte obus avec couple de serrage 0,45 nm	1.3	1	3,35 €
W244	Démonte intérieur de valve standard et génie civil	1.3	1	2,25 €
W1450	Levier tire-valve métal pour le montage des valves tubeless	1.3	1	12,20 €
W1455	Levier tire-valve plastique pour le montage des valves tubeless	1.3	1	7,90 €
W1992	Jauge d'usure pneu	1.3	1	16,12 €

W1992



W244



W1450



W1455



W242

couple de serrage : 0,45nm



W241

Valves TPMS



Hamaton

6

QU'EST-CE-QUE LE SYSTÈME TPMS ?

TPMS signifie Tyre Pressure Monitoring System, c'est un dispositif de sécurité qui surveille en permanence la pression des pneumatiques et alerte en cas d'anomalie. Le changement de pression des pneus peut être détecté par des moyens directs ou indirects, mais les deux méthodes, indique un signal d'avertissement sur l'écran de tableau de bord du véhicule et déclenche une alerte sonore lorsqu'une fuite est détectée (généralement de 20% inférieure à la pression normale de fonctionnement), le conducteur est averti par le système dans la voiture et généralement le pneu dégonflé est identifié.

Nous programmons vos valves TPMS

Pour vous faire livrer rapidement le capteur ou la pièce TPMS pour votre véhicule :



Munissez vous de la marque, du modèle, année de votre véhicule ainsi que du type de capteur (caoutchouc ou métal)

Appelez notre technicien au **01 85 76 65 89**
 Nous programmons et nous vous envoyons votre valve déjà programmée !
 Possibilité de cloner une valve avec l'ID de la précédente valve.

Kit clé dynamométrique



7220711



La clé dynamométrique est un outil essentiel utilisé pour visser correctement les capteurs à l'intérieur des roues. Calibré de 0 à 8,5 Nm, le couple de serrage des valves varie de 3,5 Nm à 8,5 Nm.

Le capteur TECH se serre à 1,4 Nm.

Référence	Désignation	Code Rem.	Cond.	Tarif Public H.T. 2025
7220711	Mallette clé dynamométrique	1.3	1	252,83 €

Kit Starter pour valves TPMS

Référence	Désignation	Code Rem.	Cond.	Tarif Public H.T. 2025
7220569	Kit starter Pro TPMS TECH (64 pièces)	1.3	1	488,21 €

Composition du kit

Référence	Désignation	Qté ds la boîte
7220438	Valve Clamp-In Schrader Gen Gamma	4
7220440	Valve Snap-In VDO TG1D	4
7220445	Valve Clamp-In VDO MB	4
7220448	Valve Clamp-In Schrader Rev 4	4
7220453	Valve Clamp-In VDO TG1B	4
7220454	Valve Clamp-In Gen 2 Huf 43mm	4
7220459	Valve Snap-In TRW version 2	4
7220467	Valve Snap-In T-Pro et OE-R	4
7220476	Valve Clamp-In Schrader High Speed Snap-in	4
7220478	Valve High Speed Dual Fitment T-Pro Hybrid et Schrader	4
7220479	Valve Clamp-In Schrader Gen Alpha	4
7220481	Valve Snap-In pacific N11	4
7220482	Valve Clamp-In VDO TG1C	4
7220504	Kit de service Schrader Gen 2/3	4
7220507	Kit de service Schrader Gen 2/3	4
7220525	Kit de service Pacific LFB1/LFC1	4



7220569

Outils de diagnostic

Mallette avec outil diagnostic H57 TPMS - VL / PL

LE PLUS COMPLET DU MARCHÉ

- Déclenche les capteurs TPMS nouvellement montés, reprogramme l'ECU du véhicule et permet d'éteindre le voyant TPMS.
- Outil universel de diagnostic des TPMS : compatible avec tous les capteurs TPMS
- Compatible : Schrader Ez-sensor, Sensit Alligator, Huf et tous les capteurs OEM.
- Résout les dysfonctionnements des capteurs.
- Compatible avec tout le parc automobile (433Mhz et 315Mhz).
- Identifie rapidement les capteurs mal montés ou défectueux.
- Lecteur de code d'anomalie (DTC) TPMS et remise à zéro
- Affiche l'ID du capteur, la pression, l'état de la batterie, la température et l'accéléromètre.
- Test le niveau de charge des piles des clés.
- Indique la pression en bar, kPa et PSI, affiche la température
- Batterie Li-ion rechargeable avec chargeur.
- Mise à jour durant 5 ans offerte, disponible via l'appli.
- La base de données est mise à jour régulièrement.
- Carte SD (logiciel fourni) avec capacité de mémoire de 65 000 plaques d'immatriculation.
- Identification du véhicule par lecture optique du code barre.
- Mise à jour par WIFI, USB. Connection avec un PC par WIFI.
- Programme jusqu'à 5 capteurs en 1 fois.
- IP 54.
 - Garantie 2 ans.

Voir gamme outillage page 106

Upgrade logiciel + convertisseur PL 24/12V réf. 7222739



7221620

Référence	Désignation	Code Rem.	Cond.	Tarif Public H.T. 2025
7221620	HAMATON Outil de diagnostic avec OBDII H57	8.1	1	1 194,71 €
7222739	Upgrade + convertisseur 24/12V pour poids lourds	8.1	1	406,73 €

H47 outil diagnostic TPMS - VL

- L'outil de diagnostic H47 est robuste et facile à utiliser. Il configure les capteurs T-Pro en quelques secondes et peut également configurer les capteurs de rechange OE configurables et programmables de TECH/TYR/HAMATON. Le H47 a une navigation et des boutons de commande simples ainsi qu'une interface en plusieurs langues.
- Le H47 lit les capteurs TPMS de toutes les marques de véhicules européens et américains. Il fournit les numéros des capteurs OE et Tyresure TPMS, et affiche toutes les données du capteur: ID, pression des pneus, température des pneus et état de la batterie.
- L'outil H47 est livré complet avec :
 - Outil de diagnostic H47
 - Chargeur
 - Câble USB
 - 5 ans de mise à jour de la base de données offerte.
 - Garantie 2 ans
 - Module OBDII intégré dans l'outil
- Programme jusqu'à 5 capteurs en 1 fois.

Voir gamme outillage page 106



7220680

Référence	Désignation	Code Rem.	Cond.	Tarif Public H.T. 2025
7220680	Outil diagnostic noir et blanc H47	8.1	1	699,45 €

Outil diagnostic TPMS VT TRUCK - PL

L'ATEQ VT Truck 2.0 offre des fonctions spécifiquement conçues pour la maintenance des camions, bus, autocars, remorques et camions légers. Incluant une couverture OBDII et un tout nouveau design robuste et compact, cet outil peut facilement lire les capteurs, même dans les roues jumelées, jusqu'à 22 roues. Le VT Truck 2.0 est compatible avec la plupart des capteurs TPMS et est mis à jour avec les derniers véhicules utilitaires lourds dès leur introduction. Le VT Truck 2.0 offre également la possibilité de programmer des capteurs de rechange conçus pour les véhicules utilitaires lourds.

- Base de données mondiale pour les camions, bus, autocars, remorques et camions légers
- Affiche toutes les informations TPMS sur un seul écran
- Système de configuration du véhicule intégré
- Compatibilité OBDII pour les diagnostics embarqués
- Prise en charge des capteurs programmables du marché secondaire
- Le VT Truck 2.0 est livré avec un abonnement logiciel d'un an.

Voir gamme outillage page 106



7221634

Référence	Désignation	Code Rem.	Cond.	Tarif Public H.T. 2025
7221634	HAMATON Outil de diagnostic avec OBDII VT Truck 2.0	8.1	1	1 228,37 €

Capteurs T-PRO HYBRID LITE HTS-3600

NOUVEAU

Code remise : 1.3

Conditionnement : 1

LES + PRODUITS

- Programmation rapide (10 secondes)
- Programmation à l'aide d'un outil seulement
- Garantie 3 ans
- Support technique

7221969

Valve programmable
Clamp in T-PRO Hybride
HTS-3600

TDHT 2025 :
61,63 €



Couple de serrage
de l'écrou

5,0 Nm

Couple de serrage
de la vis

1,4 Nm

7221982

Valve programmable
Snap in T-PRO Hybride
HTS-3600

TDHT 2025 :
61,63 €



Couple de serrage
de l'écrou

Snap-In

Couple de serrage
de la vis

1,4 Nm

Capteurs T-PRO HYBRID NFC HTS-3300

LES + PRODUITS

- Programmation la plus rapide du marché (1 à 3 secondes)
- Pré-programmé pour une liste de véhicules
- Programmation à l'aide d'un outil ou d'un téléphone
- Garantie 3 ans
- Support technique

7221953

Valve programmable
Clamp in T-PRO Hybride NFC
HTS-3300

TDHT 2025 :
79,75 €



Couple de serrage
de l'écrou

5,0 Nm

Couple de serrage
de la vis

1,4 Nm

7221954

Valve programmable
Snap in T-PRO Hybride NFC
HTS-3300

TDHT 2025 :
79,75 €



Couple de serrage
de l'écrou

Snap-In

Couple de serrage
de la vis

1,4 Nm

Capteurs T-PRO HYBRID BLE (Spécial TESLA)

TESLA

Valve programmable
Clamp in T-PRO Hybride BLE TESLA

Couple de serrage
de l'écrou

5,0 Nm

Couple de serrage
de la vis

1,4 Nm

Capteur Bluetooth BLE
= Bluetooth Low Energy



Finition grise

7221987

TDHT 2025 :
148,75 €



Finition graphite

7221990

TDHT 2025 :
148,75 €



Finition noire

7221989

TDHT 2025 :
148,75 €

Valves TPMS VL

Code remise : 1.3

Conditionnement : 1

<p>7220401 TDHT 2025 : 5,13 €</p> <p>Snap-In T-Pro Hybrid 3.5 et Schrader Gen 4</p>  <p>Couple de serrage de l'écrou Snap-In</p> <p>Couple de serrage de la vis 1,4 Nm</p>	<p>7220424 TDHT 2025 : 12,32 €</p> <p>Valve alu brossé pour T-PRO Clamp in</p>  <p>Couple de serrage de l'écrou 4,0 Nm</p> <p>Couple de serrage de la vis 1,4 Nm</p>	<p>7220436 TDHT 2025 : 10,46 €</p> <p>Valve alu pour T-PRO Clamp in</p>  <p>Couple de serrage de l'écrou 4,0 Nm</p> <p>Couple de serrage de la vis 1,4 Nm</p>	<p>7220438 TDHT 2025 : 12,32 €</p> <p>Valve Clamp-In Schrader Gen Gamma</p>  <p>Couple de serrage de l'écrou 6,0 Nm</p>
<p>7220439 TDHT 2025 : 7,69 €</p> <p>Valve caoutchouc pour T-PRO Snap In</p>  <p>Couple de serrage de l'écrou Snap-In</p> <p>Couple de serrage de la vis 1,4 Nm</p>	<p>7220440 TDHT 2025 : 10,02 €</p> <p>Valve Snap-In VDO TG1D</p>  <p>Couple de serrage de l'écrou Snap-In</p> <p>Couple de serrage de la vis Clip-In</p>	<p>7220445 TDHT 2025 : 8,91 €</p> <p>Valve Clamp-In VDO MB</p>  <p>Couple de serrage de l'écrou 6 Nm</p>	<p>7220448 TDHT 2025 : 8,91 €</p> <p>Valve Clamp-In Schrader Rev 4</p>  <p>Couple de serrage de l'écrou 4,0 Nm</p> <p>Couple de serrage de la vis 1,4 Nm</p>
<p>7220453 TDHT 2025 : 8,91 €</p> <p>Valve Clamp-In VDO TG1B</p>  <p>Couple de serrage de l'écrou 6,0 Nm</p> <p>Couple de serrage de la vis 1,0 Nm</p>	<p>7220454 TDHT 2025 : 8,91 €</p> <p>Valve Clamp-In Gen 2 Huf 43mm</p>  <p>Couple de serrage de l'écrou 4,0 Nm</p> <p>Couple de serrage de la vis 4,0 Nm</p>	<p>7220459 TDHT 2025 : 10,46 €</p> <p>Valve Clamp-In TRW version 2</p>  <p>Couple de serrage de l'écrou 4,0 Nm</p>	<p>7220467 TDHT 2025 : 8,91 €</p> <p>Valve Snap-In T-Pro et OE-R</p>  <p>Couple de serrage de la vis 1,4 Nm</p>
<p>7220469 TDHT 2025 : 10,46 €</p> <p>Valve alu pour T-PRO Clamp in (noir)</p>  <p>Couple de serrage de l'écrou 4,0 Nm</p> <p>Couple de serrage de la vis 1,4 Nm</p>	<p>7220476 TDHT 2025 : 10,02 €</p> <p>Valve Clamp-In Schrader High Speed Snap-in</p>  <p>Couple de serrage de l'écrou 8,0 Nm</p> <p>Couple de serrage de la vis 1,4 Nm</p>	<p>7220478 TDHT 2025 : 6,03 €</p> <p>Valve High Speed Dual Fitment T-Pro Hybrid et Schrader</p>  <p>Couple de serrage de l'écrou Snap-In</p> <p>Couple de serrage de la vis 1,4 Nm</p>	<p>7220479 TDHT 2025 : 12,32 €</p> <p>Valve Clamp-In Schrader Gen Alpha</p>  <p>Couple de serrage de l'écrou 6,0 Nm</p>
<p>7220481 TDHT 2025 : 13,56 €</p> <p>Valve Snap-In pacific N11</p>  <p>Couple de serrage de l'écrou 4,0 Nm</p> <p>Couple de serrage de la vis 1,4 Nm</p>	<p>7220482 TDHT 2025 : 12,32 €</p> <p>Valve Clamp-In VDO TG1C</p>  <p>Couple de serrage de l'écrou 8,0 Nm</p>	<p>7220504 TDHT 2025 : 4,46 €</p> <p>Kit de service Schrader Gen 2/3</p>  <p>Couple de serrage de l'écrou 6,0 Nm</p>	<p>7220507 TDHT 2025 : 4,46 €</p> <p>Kit de service Schrader Gen 2/3</p>  <p>Couple de serrage de l'écrou 6,0 Nm</p>

Capteur programmable TPMS Poids Lourds

LES + PRODUITS

• Programmation rapide à l'aide d'un outil

• Garantie 2 ans ou 100 000 km

• Support technique

7222070

Valve programmable
Clamp in Truck

TDHT 2025 :
90,29 €



Couple de serrage
de l'écrou

**Spécifique
à la valve**

Couple de serrage
de la vis

5 Nm

Valves TPMS Poids Lourds

7221406

TDHT 2025 :
27,46 €

Truck TPMS Valves - L : 50,5 - Ø : 17 Angle : 22°



7221407

TDHT 2025 :
27,63 €

Truck TPMS Valves - L : 63 - Ø : 17 - Angle : 27°



7221408

TDHT 2025 :
27,75 €

Truck TPMS Valves - L : 73 - Ø : 17 - Angle : 0°



7221409

TDHT 2025 :
30,67 €

Truck TPMS Valves - L : 77 - Ø : 17 - Angle : 18° -
Courbe 7°



7221410

TDHT 2025 :
23,88 €

Truck TPMS Valves - L : 57,2 - Ø : 17 - Angle : 0° -
Courbe : 45°



7221411

TDHT 2025 :
27,17 €

Truck TPMS Valves - L : 40 - Ø : 17 Angle : 0°



Indicateur de desserrage des écrous de roues

Indicateur Flèche Basse

- **Fonctions** : indication visuelle du desserrage d'écrou et de la surchauffe (fond à t° maxi)
- **Avantages** :
 - › amélioration de la sécurité
 - › réduction du coût de maintenance par un contrôle rapide de l'état de serrage des écrous
 - › excellent rapport qualité / prix
- **Tailles disponibles** : du 19 au 33 mm
- **Matériau** : polymères vierges
- **Couleur** : jaune fluorescent
- **Température maxi supportée** : 125°C

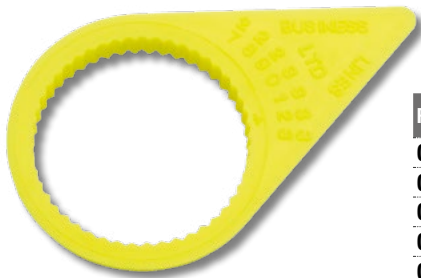
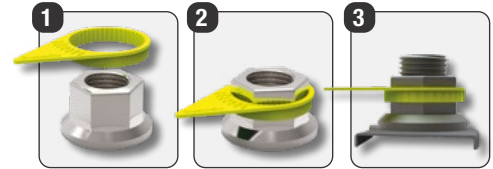
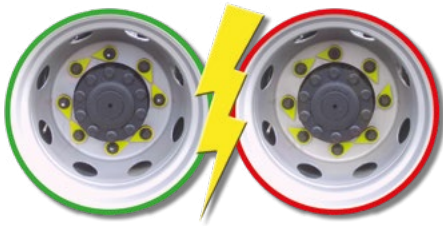

Référence	Désignation	Couleur	Taille (mm)	Code Rem.	Cond.	Tarif Public H.T. 2025
CPFY24	Sachet de 100 indicateurs Flèche basse	jaune	24	1.3	1	50,00 €
CPFY27	Sachet de 100 indicateurs Flèche basse	jaune	27	1.3	1	50,00 €
CPFY30	Sachet de 100 indicateurs Flèche basse	jaune	30	1.3	1	50,00 €
CPFY32	Sachet de 100 indicateurs Flèche basse	jaune	32	1.3	1	50,00 €
CPFY33	Sachet de 100 indicateurs Flèche basse	jaune	33	1.3	1	50,00 €

Indicateur Flèche Haute

- **Fonctions** : indication visuelle du desserrage d'écrou et de la surchauffe (t° max) tout en protégeant les écrous de la saleté et de la corrosion.
- **Avantages** :
 - › amélioration de la sécurité
 - › réduction du coût de maintenance par un contrôle rapide de l'état de serrage des écrous
 - › excellent rapport qualité / prix
- **Tailles disponibles** : du 17 au 33 mm
- **Matériau** : polymères vierges
- **Couleur** : jaune fluorescent
- **Température maximum** : 125°C

Très pratique, l'indicateur Flèche haute combine un indicateur visuel et un capuchon de protection pour écrou

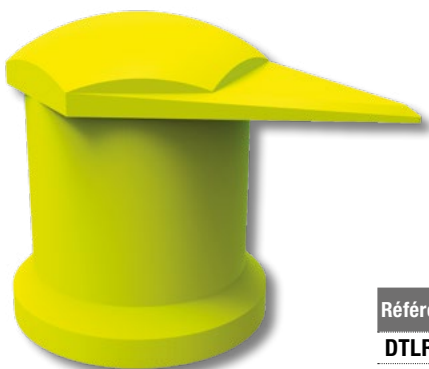

Référence	Désignation	Couleur	Taille (mm)	Code Rem.	Cond.	Tarif Public H.T. 2025
DTLRY27	Sachet de 50 Flèche haute LR	jaune	27	1.3	1	79,00 €
DTLRY30	Sachet de 50 Flèche haute LR	jaune	30	1.3	1	79,00 €
DTLRY32	Sachet de 50 Flèche haute LR	jaune	32	1.3	1	79,00 €
DTLRY33	Sachet de 50 Flèche haute LR	jaune	33	1.3	1	79,00 €

Code remise : 1.6

Conditionnement : 1

Vis de roues

Désignation	Dim. (mm)	Modèle de voiture	N° OEM	Photo	Réf.	Qté/ Blister	Tarif Public H.T. 2025	Réf.	Qté Blister	Tarif Public H.T. 2025
Vis de roue ALFA ROMEO	M12 x 1,25 x 22/48,5	147 / 156 / 166 / GT Giulietta / Mito	132 304 25		C70001	1	5,95 €	B70001	4	20,90 €
Vis de roue AUDI / SKODA SEAT / VOLKSWAGEN	M14 x 1,5 x 27/47,5	A1 / A2 / A3 / A4 / A5 Sportback / 200 / V8 Coupé / TT / A6 / A7 Sportback / A8 / 80 / 100 Bora / Beetle / Caddy / CC / Corrado / Eos / Fox / Golf / Jetta / Polo / New Beetle / Passat / Scirocco / Sharan / Touran / Tiguan	WHT 002 437		C70002	1	5,95 €	B70002	4	20,90 €
Vis de roue BMW	M12 x 1,5 x 26/51	1 series / 3 series / 5 series / 6 series 7 series / 8 series / Z1 / Z3 / Z4 / Z8	36 13 1 126 191 36 13 6 781 150		C70003	1	5,95 €	B70003	4	20,90 €
Vis de roue BMW	M14 x 1,25 x 27/46,3	1 series / 2 series / 3 series / 4 series 5 series / 6 series / 7 serie / X3 serie X4 serie / X5 serie / X6 / 3GT / 5GT	36 13 6 781 151		C70005	1	5,95 €	B70005	4	20,90 €
Vis de roue PSA	M12 x 1,25 x 26/47	Berlingo / C2 / C3 / Berlingo 3 Tepee / C4 / DS3 / DSA / Nemo / Jumpy 3 / 206 / 207 / 208 / 2008 / 301 / 307 / 308 / 309 / 508 / 1007 / Bipper Silver / Epert 2 Tepee / Expert 3 Tepee / Partner	5405.66		C70006	1	5,95 €	B70006	4	20,90 €
Vis de roue PSA	M12 x 1,25 x 17/57	Berlingo 2 et 3 / C2 / C3 / C4 / C5 C4 Cactus / C6 / Jumpy / Saxo / 206 / 207 / 208 / 301 / 307 / 308 / 407 / 508 / 607 1007 / 2008 / 3008 / 5008 / Expert 2 Tepee Expert 3 Tepee / Partner / RCZ	5405.67		C70007	1	10,50 €	B70007	4	36,75 €
Vis de roue FORD	M12 x 1,5	B-Max / Ka / Escort / Fiesta / Focus / Fusion Grand C-Max / Kuga / Mondeo / Puma / Scorpio	6.040.307 5.114.405 1.007.487		C70008	1	5,95 €	B70008	4	20,90 €
Vis de roue FORD	M12 x 1,5 (fermé)	B-Max / C-Max / KA / Fiesta / Cougar Focus / Fusion / Kuga / Mondeo	6.111.766 1.454.051		C70009	1	10,50 €	B70009	4	36,75 €
Vis de roue MAZDA / MITSUBISHI	M12 x 1,5	Mazda / 3 / 5 / 6 / 121 / 323 / 626 / MPW / MX3 / MX5 / MX6 / Premacy / RX-7 / Demio	0603 26 161 A		C70010	1	5,95 €	B70010	4	20,90 €
Vis de roue MERCEDES	M14 x 1,5 x 26,5/49	Class A / B / C / CLS / E / CLA / GL / GLK / ML / R SL / SLK / SLR / Viano / GLA	000 990 67 07 000 990 69 07 000 990 72 07 000 990 49 07 163 401 06 70 211 401 03 70		C70011	1	5,95 €	B70011	4	20,90 €
Vis de roue MERCEDES	M12 x 1,5 x 40/61	Class A / C / CLC / CLK / E / SL / SLK / Vaneo 190 / 200	124 400 01 70 000 990 48 07 124 400 00 70 124 400 04 70 202 400 00 70 000 990 10 07 203 401 02 70		C70012	1	5,95 €	B70012	4	20,90 €
Écrou de roue NISSAN	M12 x 1,25	100NX / 200SW Almera / Juke / Leaf / Maxima / Micra / Note / Patrol / Evalia / NV200 / Pick-Up / Primera / Qashqai / Sunny / X-Trail	40224-ZE73A 40224-G9501 40224-21001		C70014	1	5,95 €	B70014	4	20,90 €
Vis de roue OPEL	M12 x 1,5 x 22/47,5	Adam / Corsa / Agila A / Astra / Combo / Tigra Meriva / Omega / Signum / Vectra / Zafira	1.008.504		C70015	1	5,95 €	B70015	4	20,90 €
Vis de roue RENAULT / DACIA	M12 x 1,5 x 24/50	Capture (R) / Clio (R) / Grand Scenic (RFA) / Kangoo (W, FW) / Laguna (G) / Megane (M, JM, Z, JZ, RFB) / Modus (P) / Scenic (RFA) / Talisman (RFD) / Twingo (N, AH) / Zoe (AG)	82 00 473 353 40 22 221 21R		C70016	1	5,95 €	B70016	4	20,90 €
Vis de roue AUDI	M14 x 1,5 x 30 / 59,5	A8 / Q3 / Q5 / Q7	8R0 601 295		C70018	1	10,50 €	B70018	4	36,75 €
Écrou de roue TOYOTA / LEXUS	M12 x 1,5	4 Runner / Prado / Land Cruiser / RAV 4 Highlander / Lexus ES300, GS300-400-430 GX470 / IS200-300 / LS400-430 / RX300-400H / SC300-400-430	90942-01058		C70019	1	10,50 €	B70019	4	36,75 €
Écrou de roue FORD	M12 x 1,5	B-Max / Fiesta / C-Max / Grand C-Max / Focus / Ecosport / Mondeo / Kuga / Tourneo Courier / Tourneo Connect / Transit Courier Transit Connect	5.114.407		C70020	1	10,50 €	B70020	4	36,75 €

Antivols de roues

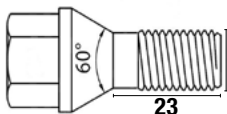
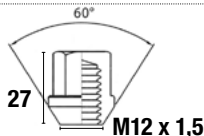
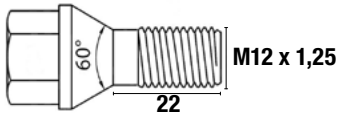
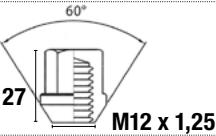
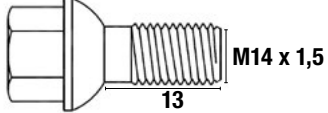
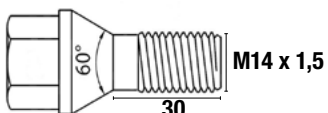
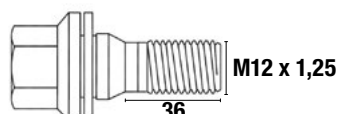
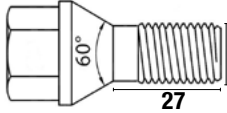
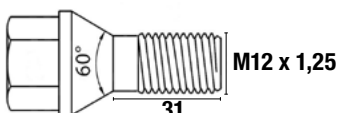
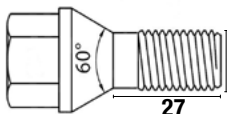
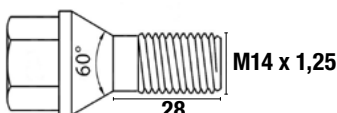

**AFFECTATIONS
PAGE SUIVANTE**

Référence	Désignation	HEX	M	L		Code Rem.	Cond.	Tarif Public H.T. 2025
BN123	Antivol n°1 - Conique 60°	17	M12 x 1,5	23		1.6	1	41,27 €
MN115	Antivol n°2 - Conique 60°	19	M12 x 1,5	27		1.6	1	41,27 €
BN323	Antivol n°3 - Conique 60°	17	M12 x 1,25	22		1.6	1	41,27 €
MN215	Antivol n°4 - Conique 60°	19	M12 x 1,25	27		1.6	1	41,27 €
BN529	Antivol n°7 - Sphérique	17	M14 x 1,5	13		1.6	1	41,27 €
BN425	Antivol n°8 - Conique 60°	17	M14 x 1,5	30		1.6	1	41,27 €
BNR36	Antivol n°9 - Plat	17	M12 x 1,25	36		1.6	1	41,27 €
BN130	Antivol n°10 - Conique 60°	17	M12 x 1,5	27		1.6	1	41,27 €
BN330	Antivol n°11 - Conique 60°	17	M12 x 1,25	31		1.6	1	41,27 €
BN428	Antivol n°12 - Conique 60°	17	M14 x 1,5	27		1.6	1	41,27 €
BN728	Antivol spécial BMW et MINI - Conique 60°	17	M14 x 1,25	28		1.6	1	41,27 €

Affectations antivols de roues

Véhicule	Année	Jante Acier "origine"	Jante ALU "origine"	Jante ALU "Accessoires"	Ø Clé
Jogger	2022>	BN123	BN123	BN123 / BN130	17
Lodgy	-	BN123	BN123	BN123 / BN130	17
Logan	-	BN123	BN123	BN123 / BN130	17
Logan SW	-	BN123	BN123	BN123 / BN130	17
Sandero	-	BN123	BN123	BN123 / BN130	17
Spring	2021>	BN123	BN123	BN123 / BN130	17
DAIHATSU					
Applause	-	MN115	MN115	MN115	19
Charade	<2002	MN115	MN115	MN115	19
Charade	2003>	MN115	MN115	MN115	19
Copen	-	MN115	MN115	MN115	19
Cuore	-	MN115	-	MN115	19
Domino	-	MN115	MN115	MN115	19
Feroza	-	MN115	MN115	MN115	19
Gran Move/Move	-	MN115	-	MN115	19
Hijet	-	MN115	-	MN115	19
Materia	01/2007>	MN115	MN115	MN115	19
Rocky 4x4	-	MN115	MN115	MN115	19
Sirion	1998>	MN115	MN115	MN115	19
Terios	<04/2006	MN115	MN115	MN115	19
Terios	05/2006>	MN115	MN115	MN115	19
YRV	1998>	MN115	MN115	MN115	19
DODGE					
Avenger	03/2008>	-	MN115	MN115	19
Caliber	10/2006>	-	MN115	MN115	19
Journey	06/2008>	MN115	MN115	MN115	19
DS					
DS3	2014>	BN323	BNR36	BN323 / BN330	17
DS3 Crossback	2014>	BN323	BNR36	BN323 / BN330	17
DS3 E-Tense	2014>	BN323	BNR36	BN323 / BN330	17
DS4	2014>	BN323	BNR36	BN323 / BN330	17
DS5	2014>	BN323	BNR36	BN323 / BN330	17
DS7 Crossback	2014>	BN323	BNR36	BN323 / BN330	17
FIAT					
500	09/2007>	BN323	BN323	BN323 / BN330	17
500L	11/2012>	BN323	BN323	BN323 / BN330	17
500L Living	11/2012>	BN323	BN323	BN323 / BN330	17
500L Trekking	11/2012>	BN323	BN323	BN323 / BN330	17
500X	11/2012>	BN323	BN323	BN323 / BN330	17
Brava	1999-2000	BN323	BN323	BN323 / BN330	17
Brava	2001>	BN323	BN323	BN323 / BN330	17
Bravo	1999-2000	BN323	BN323	BN323 / BN330	17
Bravo	2001>	BN323	BN323	BN323 / BN330	17
Cinquecento	<08/2007	BN323	BN330	BN323 / BN330	17
Coupé	-	BN330	BN330	BN330	17
Croma	11/2005>	BN123	BN123	BN123 / BN130	17
Croma	<1999	BN323	BN330	BN323 / BN330	17
Doblo	2001>	BN323	BN323	BN323 / BN330	17
Fiorino	<2002	BN323	BN323	BN323 / BN330	17
Fiorino	2003>	BN323	BN323	BN323 / BN330	17
Freemont	-	MN115	MN115	MN115	19
Grande Punto	11/2005>	BN123	BN123	BN123 / BN130	17
Idea	2001>	BN323	BN323	BN323 / BN330	17
Linea	2003>	BN323	BN323	BN323 / BN330	17
Marea	1999-2000	BN323	BN323	BN323 / BN330	17
Marea	2001>	BN323	BN323	BN323 / BN330	17
Multipla	2001>	BN323	BN323	BN323 / BN330	17
Nuova 500 Elettrica	2021>	BN323	BN323	BN323 / BN330	17
Palio	1999-2000	BN323	BN323	BN323 / BN330	17
Palio	2001>	BN323	BN323	BN323 / BN330	17
Panda	<2002	BN323	BN323	BN323 / BN330	17
Panda	2003>	BN323	BN323	BN323 / BN330	17
Panda 2012	2003>	BN323	BN323	BN323 / BN330	17
Punto	1999-2000	BN323	BN323	BN323 / BN330	17
Punto	2001>	BN323	BN323	BN323 / BN330	17
Punto 2012	11/2005>	BN123	BN123	BN123 / BN130	17
Punto Evo	11/2005>	BN123	BN123	BN123 / BN130	17
Qubo	2003>	BN323	BN323	BN323 / BN330	17
Scudo	-	BN425	BN425	BN425 / BN428	17
Scudo	2007>	BN323	BN323	BN323 / BN330	17
Sedici	11/2005>	BN123	BN123	BN123 / BN130	17
Seicento	-	BN323	BN330	BN323 / BN330	17
Seicento Abarth	-	-	MN215	MN215	19
Stilo	2001>	BN323	BN323	BN323 / BN330	17
Stilo SW	2001>	BN323	BN323	BN323 / BN330	17
Strada Pick-up	-	BN323	-	BN323 / BN330	17
Tipo 2015	11/2012>	BN323	BN323	BN323 / BN330	17
Ulysse	2003>	BN425	-	BN425	17
Uno	1992>	BN323	BN330	BN323 / BN330	17
FORD					

Véhicule	Année	Jante Acier "origine"	Jante ALU "origine"	Jante ALU "Accessoires"	Ø Clé
B-Max	-	MN115	MN115	MN115	19
B-Max	01/2014>	MN115	MN115	MN115	19
C-Max	-	MN115	MN115	MN115	19
C-Max	01/2014>	MN115	MN115	MN115	19
Consul	-	MN115	MN115	MN115	19
Cougar	-	MN115	MN115	MN115	19
EcoSport	01/2014>	MN115	MN115	MN115	19
Escort	-	MN115	MN115	MN115	19
Fiesta	-	MN115	MN115	MN115	19
Fiesta	01/2014>	MN115	MN115	MN115	19
Fiesta Active	01/2014>	MN115	MN115	MN115	19
Focus	-	MN115	MN115	MN115	19
Focus	01/2014>	MN115	MN115	MN115	19
Focus Multi	-	MN115	MN115	MN115	19
Fusion	-	MN115	MN115	MN115	19
Granada	-	MN115	MN115	MN115	19
Ka	<12/2008	MN115	-	MN115	19
Ka	01/2009-09/2016	BN323	BN323	BN323 / BN330	17
Ka +, Ka active	10/2016>	MN115	-	MN115	19
Kuga	-	MN115	MN115	MN115	19
Kuga	01/2014>	MN115	MN115	MN115	19
Kuga	2020>	MN115	MN115	MN115	19
Maverick	-	MN215	-	-	19
Mondeo	-	MN115	MN115	MN115	19
Mondeo	01/2014>	MN115	MN115	MN115	19
Orion	-	MN115	MN115	MN115	19
Puma	-	MN115	MN115	MN115	19
Puma	2019>	MN115	MN115	MN115	19
Ranger	01/2012>	MN115	MN115	MN115	19
Ranger 4x4	<12/2011	MN115	MN115	MN115	19
Scorpio	-	MN115	MN115	MN115	19
Sierra	-	MN115	MN115	MN115	19
Tourneo Connect	01/2014>	MN115	MN115	MN115	19
Tourneo Courier	01/2014>	MN115	MN115	MN115	19
Tourneo Custom	01/2014>	MN115	MN115	MN115	19
Transit Connect	01/2014>	MN115	MN115	MN115	19
HYUNDAI					
Accent	<2001	MN115	MN115	MN115	19
Accent	2002>	MN115	MN115	MN115	19
Atos	-	MN115	MN115	MN115	19
Bayon 2021	2016	MN115	MN115	MN115	19
Coupé	2002>	MN115	MN115	MN115	19
Coupé	<2001	MN115	MN115	MN115	19
Elantra	-	MN115	MN115	MN115	19
Galloper	-	MN115	-	MN115	19
i10	04/2008>	MN115	MN115	MN115	19
i20	02/2009>	MN115	MN115	MN115	19
i20 Active	02/2009>	MN115	MN115	MN115	19
i30	09/2007-01/2017	MN115	MN115	MN115	19
i30	02/2017>	MN115	MN115	MN115	19
i40	07/2011>	MN115	MN115	MN115	19
Ioniq Electric	2016	MN115	MN115	MN115	19
iX20	02/2009>	MN115	MN115	MN115	19
Ix35	-	MN115	MN115	MN115	19
ix55	-	MN115	MN115	MN115	19
Kona	2016	MN115	MN115	MN115	19
Kona Electric	2016	MN115	MN115	MN115	19
Lantra	-	MN115	MN115	MN115	19
Matrix	-	MN115	MN115	MN115	19
Nexo	2020>	MN115	MN115	MN115	19
Santa Fe	01/2011>	MN115	MN115	MN115	19
Santa Fe	<04/2006	MN115	MN115	MN115	19
Santa Fe	05/2006-12/2010	MN115	MN115	MN115	19
Sonata	-	MN115	MN115	MN115	19
Sonica	<06/2006	MN115	MN115	MN115	19
Sonica	07/2006>	MN115	MN115	MN115	19
Stellar	-	MN115	MN115	MN115	19
Trajet	<2000	MN115	MN115	MN115	19
Tucson	-	MN115	MN115	MN115	19
Tucson 2015	-	MN115	MN115	MN115	19
Tucson 2020	-	MN115	MN115	MN115	19
Veloster	10/2011>	MN115	MN115	MN115	19
X2 Pony	-	MN115	MN115	MN115	19
XG	2000>	MN115	MN115	MN115	19
INFINITI					
QX30	06/2016	BN529	BN529	BN529	17
ISUZU					
D-Max	-	MN115	MN115	MN115	19

Affectations antivols de roues

Véhicule	Année	Jante Acier "origine"	Jante ALU "origine"	Jante ALU "Accessoires"	Ø Clé	Véhicule	Année	Jante Acier "origine"	Jante ALU "origine"	Jante ALU "Accessoires"	Ø Clé
D-Max	2020	MN115	MN115	MN115	19	CX-7	-	MN115	MN115	MN115	19
Piazza	-	MN115	MN115	MN115	19	Mazda 2	2003>	MN115	-	-	19
Trooper Pick up	-	-	MN115	MN115	19	Mazda 3	-	MN115	MN115	MN115	19
Turbo	-	MN115	MN115	MN115	19	Mazda 6	-	MN115	MN115	MN115	19
JEEP						Mazsa 5	-	MN115	MN115	MN115	19
Cherokee	01/2013>	BN323	BN323	BN323 / BN330	17	MPV	-	MN115	MN115	MN115	19
Compass	03/2007- 7/2017	MN115	MN115	MN115	19	MX3	-	MN115	MN115	MN115	19
Compass 2017	08/2017- 04/2020	BN323	BN323	BN323 / BN330	17	MX5	-	MN115	MN115	MN115	19
Compass 2020	05/2020>	BN323	BN323	BN323 / BN330	17	MX6	-	MN115	MN115	MN115	19
Patriot	11/2007>	MN115	MN115	MN115	19	RX8	-	MN115	MN115	MN115	19
Renegade		MN215	MN215	MN215	19	Tribute	-	MN115	MN115	MN115	19
Renegade	2014>	BN323	BN323	BN323 / BN330	17	Xedos 9	-	MN115	MN115	MN115	19
KIA MOTORS						MERCEDES					
Carens	2001>	MN115	MN115	MN115	17	Citan	2013>	BN123	BN123	BN123 / BN130	17
Carens 2017	2001>	MN115	MN115	MN115	17	Classe A (*169, *245)	<2004	-	BN529	BN529	17
Carnival	-	-	MN115	MN115	17	Classe A, Classe A 2018	06/2005>	BN529	BN529	BN529	17
Cee'd	03/2007>	MN115	MN115	MN115	17	Classe B	06/2005>	BN529	BN529	BN529	17
Cerato	-	MN115	MN115	MN115	17	Classe C	04/2007>	BN529	BN529	BN529	17
Clarus	-	MN115	MN115	MN115	17	Classe CLA	2013>	BN529	BN529	BN529	17
E-Niro	2019>	MN115	MN115	MN115	17	Classe E	2005>	-	BN529	BN529	17
E-Soul	2019>	MN115	MN115	MN115	17	Classe E (*211)	<2004	-	BN529	BN529	17
Magentis	08/2006>	MN115	MN115	MN115	17	Classe G	<1985	BN529	BN529	BN529	17
Mentor	<2004	MN115	MN115	MN115	17	Classe GLA	2014	-	BN529	BN529	17
Niro	10/2016	MN115	MN115	MN115	17	Classe GLB	2020>	-	BN529	BN529	17
Optima	10/2016	MN115	MN115	MN115	17	Classe R	-	-	BN529	BN529	17
Picanto	-	MN115	MN115	MN115	17	Classe V	<12/2013	BN529	BN529	BN529	17
Pride	-	BN123	BN123	BN123 / BN130	17	Classe V	01/2014>	BN529	BN529	BN529	17
Pro-Cee'd	01/2008>	MN115	MN115	MN115	17	CLC	05/2008>	BN529	BN529	BN529	17
Rio	2006>	MN115	MN115	MN115	17	CLS	11/2004 - 2010	-	BN529	BN529	17
Shuma	<2000	-	MN115	MN115	17	SL	05/2006>	-	BN529	BN529	17
Shuma II	2001>	MN115	MN115	MN115	17	SL (*230)	<04/2006	-	BN529	BN529	17
Sorento	2002-2014	MN115	MN115	MN115	17	SLC	2016>	BN529	BN529	BN529	17
Sorento	2015>	MN115	MN115	MN115	17	SLK	2011>	BN529	BN529	BN529	17
Soul	10/2008>	MN115	MN115	MN115	17	Viano	-	BN529	BN529	BN529	17
Sportage	<2004	MN115	MN115	MN115	17	Vito	<01/2004	BN529	BN529	BN529	17
Sportage	2005>	MN115	MN115	MN115	17	Vito	02/2004>	BN529	BN529	BN529	17
Stinger	<04/2019	MN115	MN115	MN115	17	MINI					
Stonic	10/2016	MN115	MN115	MN115	17	Clubman	-	BN728	BN728	BN728	17
Venga	10/2008>	MN115	MN115	MN115	17	Cooper Paceman	-	BN728	BN728	BN728	17
Xceed	2019>	MN115	MN115	MN115	17	Cooper SE	-	BN728	BN728	BN728	17
LADA						Countryman	-	BN728	BN728	BN728	17
Kalina	-	BN323	BN330	BN323 / BN330	17	Countryman 2017	-	BN728	BN728	BN728	17
Niva	-	MN215	MN215	MN215	19	Coupé	-	BN728	BN728	BN728	17
Priora	-	BN323	BN330	BN323 / BN330	17	Mini	<10/2006	BN123	BN123	BN123 / BN130	17
Riva	-	BN323	BN330	BN323 / BN330	17	Mini, Mini station	11/2006>	BN728	BN728	BN728	17
Samara	-	BN323	BN330	BN323 / BN330	17	Spider	-	BN728	BN728	BN728	17
LANCIA						MITSUBISHI					
Dedra	-	BN123	BN130	BN123 / BN130	17	ASX	10/2010>	MN115	-	MN115	19
Delta	2008>	BN323	BN323	BN323 / BN330	17	Carisma	-	MN115	-	MN115	19
Flavia	2012>	MN115	MN115	MN115	19	Cordia	-	MN115	-	MN115	19
K	<1998	BN323	BN330	BN323 / BN330	17	Eclipse Cross	10/2010>	MN115	-	MN115	19
K	1999>	BN323	BN323	BN323 / BN330	17	Eclipse Cross 2021	10/2010>	MN115	-	MN115	19
Lybra, Thesis	-	BN323	BN323	BN323 / BN330	17	Lancer	<2002	MN115	-	MN115	19
Phedra	2003>	BN425	N.D.	BN425	17	Lancer	2003>	MN115	MN115	MN115	19
Voyager	11/2011>	MN115	MN115	MN115	19	Outlander	10/2010>	MN115	-	MN115	19
Y	<2000	BN323	BN330	BN323 / BN330	17	Outlander 2015	10/2010>	MN115	-	MN115	19
Y	2001>	BN323	BN323	BN323 / BN330	17	Pajero '09 Limited Edition	02/2009>	-	-	BNR36	17
Ypsilon, Musa, Linea	2003>	BN323	BN323	BN323 / BN330	17	Pajero Pinin	-	MN115	-	MN115	19
Z	-	BN428	-	-	17	Sigma	1989>	MN115	-	MN115	19
LEXUS						Space Star	1998-2005	MN115	MN115	MN115	19
GS 300	1993-2000	MN115	-	MN115	19	Space Star	2013>	MN115	MN115	MN115	19
GS 300/420	2000>	MN115	-	MN115	19	Space Wagon	-	MN115	-	MN115	19
IS	1999>	MN115	-	MN115	19	Starion	-	MN115	-	MN115	19
LS	<1995	MN115	-	MN115	19	Tredia	-	MN115	-	MN115	19
LS	1995>	MN115	-	MN115	19	NISSAN					
RX	2003>	MN115	-	MN115	19	100 NX	-	MN215	MN215	MN215	19
RX 2018	2003>	MN115	-	MN115	19	200 SX	-	MN215	MN215	MN215	19
MASERATI						280 ZX	-	MN215	MN215	MN215	19
Ghibli	2013>	-	BN425	BN425	17	300 ZX	-	MN215	MN215	MN215	19
Levante	2016>	-	BN425	BN425	17	350Z	-	-	MN215	MN215	19
MAZDA						370Z	-	MN215	MN215	MN215	19
121	1996>	MN115	-	-	19	Almera	-	MN215	MN215	MN215	19
323	1997>	MN115	MN115	MN115	19	Almera Tino Multi	-	MN215	MN215	MN215	19
3MPS	-	MN115	MN115	MN115	19	Ariya	2022>	MN215	MN215	MN215	19
BT-50	-	MN115	MN115	MN115	19	Auster	-	MN215	MN215	MN215	19
CX-3	2015>	MN115	MN115	MN115	19	Bluebird	-	MN215	MN215	MN215	19
CX-5	09/2011>	MN115	MN115	MN115	19						

Affectations antivols de roues

Véhicule	Année	Jante Acier "origine"	Jante ALU "origine"	Jante ALU "Accessoires"	Ø Clé	Véhicule	Année	Jante Acier "origine"	Jante ALU "origine"	Jante ALU "Accessoires"	Ø Clé
Cedric	-	MN215	MN215	MN215	19	306	2001-2002	BN323	BNR36	BN323 / BN330	17
Cherry	-	MN215	MN215	MN215	19	307	2001-2002	BN323	BNR36	BN323 / BN330	17
EV Electrique	-	MN215	MN215	MN215	19	307	2003>	BN323	BNR36	BN323 / BN330	17
Juke	<08/2019	-	MN215	MN215	19	308	2003>	BN323	BNR36	BN323 / BN330	17
Juke 2019	09/2019>	BN123	BN123	BN123 / BN130	17	308	2021	BN323	BNR36	BN323 / BN330	17
Laurel	-	MN215	MN215	MN215	19	406	2001-2002	BN323	BNR36	BN323 / BN330	17
Leaf Electrique	-	MN215	MN215	MN215	19	406	2003>	BN323	BNR36	BN323 / BN330	17
Maxima	-	MN215	MN215	MN215	19	407	2003>	BN323	BNR36	BN323 / BN330	17
Micra	01/2004-10/2010	BN123	BN123	BN123 / BN130	19	508	2003>	BN323	BNR36	BN323 / BN330	17
Micra	11/2010-02/2017	MN215	MN215	MN215	19	607	2001-2002	BN323	BNR36	BN323 / BN330	17
Micra	03/2017>	BN123	BN123	BN123 / BN130	17	607	2003>	BN323	BNR36	BN323 / BN330	17
Micra	<12/2003	MN215	MN215	MN215	19	807	-	BN425	-	BN425 / BN428	17
Murano	-	-	MN215	MN215	19	1007	2003>	BN323	BNR36	BN323 / BN330	17
Navara Pick-up	-	-	MN215	MN215	19	2008	2003>	BN323	BNR36	BN323 / BN330	17
Note	2004-09/2013	BN123	BN123	BN123 / BN130	17	3008	2003>	BN323	BNR36	BN323 / BN330	17
Note	10/2013>	MN215	MN215	MN215	19	5008	2003>	BN323	BNR36	BN323 / BN330	17
NV200	-	MN215	MN215	MN215	19	407 SW	2003>	BN323	BNR36	BN323 / BN330	17
Pathfinder	-	-	MN215	MN215	19	Bipper	2003>	BN323	BNR36	BN323 / BN330	17
Patrol	-	MN215	MN215	MN215	19	e-2008	2003>	BN323	BNR36	BN323 / BN330	17
Pixo	-	MN215	MN215	MN215	19	e-208	2003>	BN323	BNR36	BN323 / BN330	17
Primera	-	MN215	MN215	MN215	19	Expert Tepee	2003>	BN323	BNR36	BN323 / BN330	17
Pulsar	-	MN215	MN215	MN215	19	Partner	2003>	BN323	BNR36	BN323 / BN330	17
Pulsar	10/2014>	MN215	MN215	MN215	19	Ranch	2001-2002	BN323	BNR36	BN323 / BN330	17
Qashqai	<12/2013	-	MN215	MN215	19	Ranch	2003>	BN323	BNR36	BN323 / BN330	17
Qashqai 2014	01/2014>	BN123	BN123	BN123 / BN130	17	RCZ	-	BNR36	BNR36	BNR36	17
Qashqai 2021	01/2014>	BN123	BN123	BN123 / BN130	17	RENAULT					
QX	-	-	MN215	MN215	19	Tout modèle -		BN123	BN123	BN123 / BN130	17
Serena	-	MN215	MN215	MN215	19	Jantes à 4 trous					
Silvia	-	MN215	MN215	MN215	19	Tout modèle -	09/2005>	BN425	BN428	BN425 / BN428	17
Stanza	-	MN215	MN215	MN215	19	Jantes à 5 trous					
Sunny	-	MN215	MN215	MN215	19	Arkana	09/2015>	BN123	BN123	BN123 / BN130	17
Terrano	-	MN215	MN215	MN215	19	Capture	04/2013>	BN123	BN123	BN123 / BN130	17
Tiida	-	MN215	MN215	MN215	19	Clio 2,3,4	2006>	BN123	BN123	BN123 / BN130	17
Violet	-	MN215	MN215	MN215	19	Clio RS	2006>	BN425	BN428	BN425 / BN428	17
X-Trail	-	-	MN215	MN215	19	Espace	2002>	BN425	BN428	BN425 / BN428	17
OPEL						Fluence	06/2009>	BN123	BN123	BN123 / BN130	17
Adam	2013>	BN123	BN123	BN123 / BN130	17	Grand Kangoo	2006>	BN123	BN123	BN123 / BN130	17
Agila	10/2003>	BN123	BN123	BN123 / BN130	17	Kadjar	09/2015>	BN123	BN123	BN123 / BN130	17
Antara	06/2006>	MN115	MN115	MN115	19	Kangoo	2006>	BN123	BN123	BN123 / BN130	17
Astra	1989-11/2009	BN123	BN123	BN123 / BN130	17	Koleos	05/2008>	-	MN115	MN115	19
Astra	12/2009>	MN115	MN115	MN115	19	Laguna	2007>	BN425	BN428	BN425 / BN428	17
Astra Station	12/2009>	MN115	MN115	MN115	19	Laguna II	09/2005>	BN123	BN123	BN123 / BN130	17
Calibra	1989>	BN123	BN123	BN123 / BN130	17	Latitude	2008>	BN425	BN428	BN425 / BN428	17
Combo	1989>	BN123	BN123	BN123 / BN130	17	Master		BN428	-	BN428	17
Corsa	1989>	BN123	BN123	BN123 / BN130	17	Mégane	2006>	BN123	BN123	BN123 / BN130	17
Corsa	08-2019>	BN323	BNR36	BN323 / BN330	17	Mégane E-Tech	2022>	BN123	BN123	BN123 / BN130	17
Corsa-e	08-2019>	BN323	BNR36	BN323 / BN330	17	Mégane RS	2006>	BN425	BN428	BN425 / BN428	17
Crossland X	2017>	BN323	BNR36	BN323 / BN330	17	Modus	2006>	BN123	BN123	BN123 / BN130	17
Frontera	-	-	MN115	MN115	19	Scenic 3 et 4	2009>	BN123	BN123	BN123 / BN130	17
Grandland X	2017>	BN323	BNR36	BN323 / BN330	17	Talisman	09/2015>	BN123	BN123	BN123 / BN130	17
GT	1989>	BN123	BN123	BN123 / BN130	17	Trafic		BN428	-	BN428	17
Insignia	2008-12/2016	MN115	MN115	MN115	19	Twingo	2007-12/2013	BN123	BN123	BN123 / BN130	17
Insignia	2017>	MN115	MN115	MN115	19	Twizy	2012	-	BN123	BN123 / BN130	17
Karl	2012>	MN115	MN115	MN115	19	Wind	09/2010>	BN123	BN123	BN123 / BN130	17
Meriva	1989>	BN123	BN123	BN123 / BN130	17	Xmod Cross	04/2013>	BN123	BN123	BN123 / BN130	17
Mokka	2012>	MN115	MN115	MN115	19	Zoe	09/2015>	BN123	BN123	BN123 / BN130	17
Mokka	2020>	BN323	BNR36	BN323 / BN330	17	ROVER					
Monterey	-	-	MN115	MN115	19	75	-	BN425	BN425	BN425	17
Omega	1989>	BN123	BN123	BN123 / BN130	17	800	-	MN115	-	MN115	19
Signum	1989>	BN123	BN123	BN123 / BN130	17	Maestro	1983-1995	MN115	-	MN115	19
Speedster	-	-	BN123	BN123 / BN130	17	Montego	1984-1995	MN115	-	MN115	19
Tigra	1989>	BN123	BN123	BN123 / BN130	17	SAAB					
Tigra Twin Top	1989>	BN123	BN123	BN123 / BN130	17	900	1988-1993	BN425	BN425	BN425 / BN428	17
Vectra	1989>	BN123	BN123	BN123 / BN130	17	900	1993>	BN123	BN123	BN123 / BN130	17
Zafira	1989-12/2011	BN123	BN123	BN123 / BN130	17	9000	-	BN425	BN425	BN425 / BN428	17
Zafira Tourer	01/2012>	MN115	MN115	MN115	19	9-3	-	BN123	BN123	BN123 / BN130	17
PEUGEOT						9-5	<2010	BN123	BN123	BN123 / BN130	17
106	2001-2002	BN323	BNR36	BN323 / BN330	17	9-5	2010>	-	BN425	BN425 / BN428	17
106	2003>	BN323	BNR36	BN323 / BN330	17	SEAT					
107	-	BN123	-	BN123 / BN130	17	Tout modèle					
108	07/2014>	BN123	-	BN123 / BN130	17	Jantes à 5 trous	-	BN529	BN529	BN529	17
206	2001-2002	BN323	BNR36	BN323 / BN330	17	sauf Alhambra					
206	2003>	BN323	BNR36	BN323 / BN330	17	Altea	-	BN529	BN529	BN529	17
207	2003>	BN323	BNR36	BN323 / BN330	17	Altea XL	-	BN529	BN529	BN529	17
208	2003>	BN323	BNR36	BN323 / BN330	17	Arona	2016>	BN529	BN529	BN529	17
						Ateca	2016>	BN529	BN529	BN529	17
						Exeo	-	BN529	BN529	BN529	17
						Ibiza	-	BN529	BN529	BN529	17
						Leon	-	BN529	BN529	BN529	17
						Leon 2013	-	BN529	BN529	BN529	17

Affectations antivols de roues

Véhicule	Année	Jante Acier "origine"	Jante ALU "origine"	Jante ALU "Accessoires"	Ø Clé	Véhicule	Année	Jante Acier "origine"	Jante ALU "origine"	Jante ALU "Accessoires"	Ø Clé
Leon Station	-	BN529	BN529	BN529	17	Avensis	-	MN115	-	MN115	19
Tarraco	2016>	BN529	BN529	BN529	17	Aygo	2005>	BN123	-	BN123 / BN130	17
Toledo 2013	-	BN529	BN529	BN529	17	Aygo X	2021>	BN529	BN529	BN529	17
SKODA						Camry	1996>	MN115	MN115	MN115	19
Tout modèle de jantes à 5 trous	-	BN529	BN529	BN529	17	Carina	1982-1987	MN115	-	MN115	19
Enyaq	2022>	BN529	BN529	BN529	17	Carina E	1992-1998	MN115	MN115	MN115	19
Fabia	-	BN529	BN529	BN529	17	Carina E GTI	1992-1997	MN115	-	MN115	19
Kamiq	2016>	BN529	BN529	BN529	17	Carina II	1988-1992	MN115	-	MN115	19
Karoq	2016>	BN529	BN529	BN529	17	Celica	-	MN115	-	MN115	19
Kodiaq	2016>	BN529	BN529	BN529	17	Corolla	-	MN115	-	MN115	19
Octavia	-	BN529	BN529	BN529	17	Corolla Verso	2007>	MN115	-	MN115	19
Rapid	-	BN529	BN529	BN529	17	IQ	02/2009>	MN115	-	MN115	19
Rapid Station	-	BN529	BN529	BN529	17	Land Cruiser Tipo J8	1982-1989	MN115	MN115	MN115	19
Roomster	-	BN529	BN529	BN529	17	MR2	1984-1989	MN115	-	MN115	19
Scala	2016>	BN529	BN529	BN529	17	MR2	1990>	MN115	-	MN115	19
Superb	-	BN529	BN529	BN529	17	Paseo	1996>	MN115	MN115	MN115	19
Yeti	-	BN529	BN529	BN529	17	Picnic	1996>	MN115	MN115	MN115	19
Yeti Outdoor	-	BN529	BN529	BN529	17	Previa	1989>	MN115	-	MN115	19
SMART						Prius	04/2004>	MN115	-	MN115	19
Forfour	<12/2014	-	MN115	MN115	19	Rav4	-	MN115	-	MN115	19
Fortwo, Forfour	01/2015>	BN123	BN123	BN123 / BN130	17	Space Cruiser	1986-1993	MN115	-	MN115	19
SSANGYONG						Starlet	1978-1997	MN115	-	MN115	19
Korando	2002>2009	MN115	MN115	MN115	19	Starlet	1997-1999	MN115	MN115	MN115	19
Musso	-	MN115	MN115	MN115	19	Urban Cruiser		MN115	-	MN115	19
Rexton	<2002	-	MN115	MN115	19	Verso		MN115	-	MN115	19
Rexton Plus TOD	2003>	MN115	MN115	MN115	19	Yaris	1999>	MN115	-	MN115	19
Rodius	-	BN529	BN529	BN529	17	Yaris Cross	2022>	MN115	-	MN115	19
SUBARU						VOLKSWAGEN					
B9 Tribeca	-	-	MN215	MN215	19	Arteon	01/2000>	BN529	BN529	BN529	17
BRZ	05/2011>	MN115	-	MN115	19	E-Golf	01/2000>	BN529	BN529	BN529	17
Forester	2019>	MN215	MN215	MN215	19	Eos	01/2000>	BN529	BN529	BN529	17
Forester	-	MN215	MN215	MN215	19	Fox	01/2000>	BN529	BN529	BN529	17
Impreza	09/2007>	MN215	MN215	MN215	19	Golf	01/2000>	BN529	BN529	BN529	17
Justy	-	MN215	MN215	MN215	19	Golf Multispace	01/2000>	BN529	BN529	BN529	17
Legacy	-	MN215	MN215	MN215	19	Golf Station	01/2000>	BN529	BN529	BN529	17
Leone	-	MN215	MN215	MN215	19	ID.3	2019>	BN529	BN529	BN529	17
Outback	-	-	MN215	MN215	19	Jetta	01/2000>	BN529	BN529	BN529	17
SVZ	-	MN215	MN215	MN215	19	New Beetle	01/2000>	BN529	BN529	BN529	17
Trezza	05/2011>	MN115	-	MN115	19	Passat	01/2000>	BN529	BN529	BN529	17
Vivio	-	MN215	MN215	MN215	19	Phaeton	01/2000>	BN529	BN529	BN529	17
WRX	-	MN215	MN215	MN215	19	Polo	01/2000>	BN529	BN529	BN529	17
XT	-	MN215	MN215	MN215	19	Scirocco	01/2000>	BN529	BN529	BN529	17
XV	-	MN215	MN215	MN215	19	Taigo	01/2000>	BN529	BN529	BN529	17
SUZUKI						T-Cross	01/2000>	BN529	BN529	BN529	17
413	-	MN215	MN215	MN215	19	Tiguan	01/2000>	BN529	BN529	BN529	17
Across	2020>	MN115	-	MN115	19	Touran	2007>	BN529	BN529	BN529	17
Alto	<02/2009	MN215	MN215	MN215	19	T-Roc	01/2000>	BN529	BN529	BN529	17
Alto	03/2009>	MN215	MN215	MN215	19	VOLVO					
Baleno	-	MN215	MN215	MN215	19	340		MN215	MN215	MN215	19
Capuccino	-	MN215	MN215	MN215	19	343		MN215	MN215	MN215	19
Carry	-	MN215	MN215	MN215	19	345		MN215	MN215	MN215	19
Celerio	2015>	MN215	MN215	MN215	19	360		MN215	MN215	MN215	19
Escudo	-	MN215	MN215	MN215	19	440		BN323	BN323	BN323 / BN330	17
Gran Vitara	-	MN215	MN215	MN215	19	445		BN323	BN323	BN323 / BN330	17
Ignis	01/2017>	MN215	MN215	MN215	19	460		BN323	BN323	BN323 / BN330	17
Ignis	<2002	MN215	MN215	MN215	19	740		MN115	MN115	MN115	19
Ignis	2003-12/2016	BN123	BN123	BN123 / BN130	17	760		MN115	MN115	MN115	19
Jimny	-	MN215	MN215	MN215	19	780		MN115	MN115	MN115	19
Liana	-	MN215	MN215	MN215	19	940		MN115	MN115	MN115	19
LJ 80	-	MN215	MN215	MN215	19	960		MN115	MN115	MN115	19
Samurai	-	MN215	MN215	MN215	19	480 ES		BN323	BN323	BN323 / BN330	17
S-Cross	2014>	BN123	BN123	BN123 / BN130	17	C30	11/2006>	MN115	MN115	MN115	19
S-Cross 2022	2014>	BN123	BN123	BN123 / BN130	17	C70	02/2006>	MN115	MN115	MN115	19
SJ 410	-	MN215	MN215	MN215	19	S40		MN115	MN115	MN115	19
Swift	05/2005 - 2017	BN123	BN123	BN123 / BN130	17	S60	2000>	BN428	BN428	BN428	17
Swift	<04/2005	MN215	MN215	MN215	19	S80		BN428	BN428	BN428	17
Swift	2017>	MN215	MN215	MN215	19	S90		MN115	MN115	MN115	19
Swift 4x4	-	MN215	MN215	MN215	19	V40		MN115	MN115	MN115	19
Sx4	2014>	BN123	BN123	BN123 / BN130	17	V40 Cross Country	11/2012>	MN115	MN115	MN115	19
SX4, Splash	05/2005>	BN123	BN123	BN123 / BN130	17	V50		MN115	MN115	MN115	19
Vitara	-	MN215	MN215	MN215	19	V70	2000>	BN428	BN428	BN428	17
Vitara	04/2015>	BN123	BN123	BN123 / BN130	17	V80		BN428	BN428	BN428	17
Wagon R+	-	MN215	MN215	MN215	19	V90		MN115	MN115	MN115	19
X 90	-	MN215	MN215	MN215	19	XC60	11/2008>	BN428	BN428	BN428	17
TOYOTA						XC70	12/2005>	-	BN428	BN428	17
4 Runner	1990>	MN115	-	MN115	19	XC90	12/2005>	-	BN428	BN428	17
Auris	04/2007>	MN115	-	MN115	19						
Auris Touring	04/2007>	MN115	-	MN115	19						

Masses d'équilibrage



6

Masses d'équilibrage pour jantes acier

- Masses d'équilibrage en ZINC pour véhicules de Tourisme
- Pour jantes ACIER

Grâce aux 2 cames (supérieure et inférieure), la masse universelle adhère parfaitement à la jante conférant un meilleur équilibre à la roue.

Top ventes!



Masse UNIVERSELLE s'adapte sur toutes les jantes acier

came supérieure
came inférieure

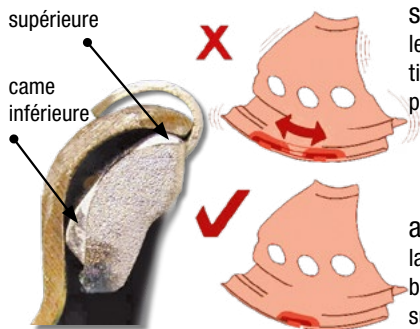

sans cames :
les masses ne tiennent pas en place

avec cames :
la masse reste bien en place sur la jante

Masse universelle pour jantes acier en zinc

La masse UNIVERSELLE, fabriquée à partir d'un alliage fin de zinc, s'adapte sur la plupart des jantes en acier à bord plat, à bord semi-roulé et à bord roulé.

Le crochet est incorporé au corps de la masse.

Matériau : Zinc

Grammage : 5, 10, 15, 20, 25, 30, 35, 40, 45, 50 grammes

Référence	Désignation	Code Rem.	Cond.	Tarif Public H.T. 2025
MAS200 05	Bte 100 masses univers. jantes acier 5 Gr	1.3	1	15,30 €
MAS200 10	Bte 100 masses univers. jantes acier 10 Gr	1.3	1	23,36 €
MAS200 15	Bte 100 masses univers. jantes acier 15 Gr	1.3	1	30,17 €
MAS200 20	Bte 100 masses univers. jantes acier 20 Gr	1.3	1	37,20 €
MAS200 25	Bte 100 masses univers. jantes acier 25 Gr	1.3	1	44,01 €
MAS200 30	Bte 100 masses univers. jantes acier 30 Gr	1.3	1	52,11 €
MAS200 35	Bte 50 masses univers. jantes acier 35 Gr	1.3	1	31,37 €
MAS200 40	Bte 50 masses univers. jantes acier 40 Gr	1.3	1	35,29 €
MAS200 45	Bte 50 masses univers. jantes acier 45 Gr	1.3	1	39,02 €
MAS200 50	Bte 50 masses univers. jantes acier 50 Gr	1.3	1	42,71 €

Référence	Désignation	Code Rem.	Cond.	Tarif Public H.T. 2025
MAS200 05 20	Bte 20 masses univers. jantes acier 5 Gr	1.3	1	5,76 €
MAS200 10 20	Bte 20 masses univers. jantes acier 10 Gr	1.3	1	7,50 €
MAS200 15 20	Bte 20 masses univers. jantes acier 15 Gr	1.3	1	8,98 €
MAS200 20 20	Bte 20 masses univers. jantes acier 20 Gr	1.3	1	10,48 €
MAS200 25 20	Bte 20 masses univers. jantes acier 25 Gr	1.3	1	11,96 €
MAS200 30 20	Bte 20 masses univers. jantes acier 30 Gr	1.3	1	13,86 €
MAS200 35 10	Bte 10 masses univers. jantes acier 35 Gr	1.3	1	8,88 €
MAS200 40 10	Bte 10 masses univers. jantes acier 40 Gr	1.3	1	9,66 €



Mallette 270 masses universelles pour jantes acier en zinc

Référence	Désignation	Code Rem.	Cond.	Tarif Public H.T. 2025
MAS200X270	Composition 270 masses universelles jantes acier	1.3	1	136,02 €

Composition de la mallette :

Désignation

50 masses universelles jantes acier 5g

50 masses universelles jantes acier 10g

45 masses universelles jantes acier 15g

40 masses universelles jantes acier 20g

30 masses universelles jantes acier 25g

22 masses universelles jantes acier 30g

18 masses universelles jantes acier 35g

15 masses universelles jantes acier 40g

Masses d'équilibrage pour jantes aluminium

- Masses d'équilibrage en ZINC pour véhicules de Tourisme
- Pour jantes ALUMINIUM

Masse universelle pour jantes aluminium en zinc

Masse avec crochet intégré pour jante aluminium.

Cette masse est fabriquée à partir d'un alliage fin de zinc. Comme la plupart des masses en zinc, elle est plastifiée et conforme à la norme concernant les pièces extérieures appliquées sur les véhicules.

Cette masse s'adapte sur la plupart des voitures européennes : VW, Vauxhall-Opel, Ford , BMW, Renault, Peugeot, Fiat, Skoda, Seat, Volvo, Rover, Daimler Chrysler.

Elle est utilisée en 1ère monte par Volvo et Renault.

Matériau : Zinc

Grammage : 5, 10, 15, 20, 25, 30, 35, 40, 45, 50 grammes



Référence	Désignation	Code Rem.	Cond.	Tarif Public H.T. 2025
MAS326C05	Bte 100 masses zinc jante alu 5 Gr	1.3	1	17,28 €
MAS326C10	Bte 100 masses zinc jante alu 10 Gr	1.3	1	24,66 €
MAS326C15	Bte 100 masses zinc jante alu 15 Gr	1.3	1	31,94 €
MAS326C20	Bte 100 masses zinc jante alu 20 Gr	1.3	1	39,18 €
MAS326C25	Bte 100 masses zinc jante alu 25 Gr	1.3	1	46,29 €
MAS326C30	Bte 100 masses zinc jante alu 30 Gr	1.3	1	54,01 €
MAS326C35	Bte 50 masses zinc jante alu 35 Gr	1.3	1	32,15 €
MAS326C40	Bte 50 masses zinc jante alu 40 Gr	1.3	1	36,12 €
MAS326C45	Bte 50 masses zinc jante alu 45 Gr	1.3	1	40,70 €
MAS326C50	Bte 50 masses zinc jante alu 50 Gr	1.3	1	44,50 €

Référence	Désignation	Code Rem.	Cond.	Tarif Public H.T. 2025
MAS326C05 20	Bte 20 masses zinc jante alu 5 Gr	1.3	1	5,94 €
MAS326C10 20	Bte 20 masses zinc jante alu 10 Gr	1.3	1	7,72 €
MAS326C15 20	Bte 20 masses zinc jante alu 15 Gr	1.3	1	9,28 €
MAS326C20 20	Bte 20 masses zinc jante alu 20 Gr	1.3	1	10,88 €
MAS326C25 20	Bte 20 masses zinc jante alu 25 Gr	1.3	1	12,44 €
MAS326C30 20	Bte 20 masses zinc jante alu 30 Gr	1.3	1	14,00 €
MAS326C35 10	Bte 10 masses zinc jante alu 35 Gr	1.3	1	9,02 €
MAS326C40 10	Bte 10 masses zinc jante alu 40 Gr	1.3	1	9,84 €

Mallette 270 masses universelles pour jantes aluminium en zinc

Référence	Désignation	Code Rem.	Cond.	Tarif Public H.T. 2025
MAS326C270	Composition 270 masses universelles jantes alu	1.3	1	140,18 €

Composition de la mallette :

Désignation
50 masses zinc jante alu 5g
50 masses zinc jante alu 10g
45 masses zinc jante alu 15g
40 masses zinc jante alu 20g
30 masses zinc jante alu 25g
22 masses zinc jante alu 30g
18 masses zinc jante alu 35g
15 masses zinc jante alu 40g



Pince à masses

Outil standard permettant la pose et la dépose de toutes les masses.

La surface de la manette est polie pour ne pas abîmer la masse.

Les pointes de la pince et les tranchants résistants permettent un travail sûr et une longévité importante.

Référence	Désignation	Code Rem.	Cond.	Tarif Public H.T. 2025
MASPO1	Pince à masses universelle	1.3	1	22,59 €



Top ventes!

Masses Adhésives (Rouleau de 5 kg) en fer

Rouleau de 5 kg de masses d'équilibrage adhésive plastifiées, composé de segments de 5 gr individuellement séparables.

Pellicule de protection facile à ôter

Double option de conditionnement : utilisable dans la boîte ou peut se suspendre en distributeur

Emballage 100% recyclable

Matériau : Fer, Masses plastifiées

Grammage : 5 gr x 1000 masses

MAS105B

MAS105



Référence	Désignation	Code Rem.	Cond.	Tarif Public H.T. 2025
MAS105	Masses adhésives en rouleau de 5 kg	1.3	3	35,00 €
MAS105B	Masses adhésives en rouleau de 5 kg avec adhésif noires	1.3	3	35,00 €
MAS105N	Masses adhésives en rouleau de 5 kg avec adhésif Norton	1.3	1	59,00 €

Masses Adhésives Plastifiées en fer

Matériau : Fer

Grammage : 60 grammes = 4 x 10gr + 4 x 5gr

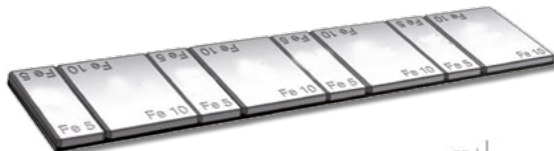

MAS160



Référence	Désignation	Code Rem.	Cond.	Tarif Public H.T. 2025	
MAS160	Bte 100 barrettes adhésives fer ep 3.8 mm	60 Gr	1.3	1	35,00 €
MAS160 20	Bte 20 barrettes adhésives fer ep 3.8 mm	60 Gr	1.3	1	12,50 €

Masses Adhésives Plastifiées en fer avec «adhésif Norton»

Matériau : Fer

Grammage : 60 grammes (4x5gr + 4x10gr)



MAS160BN



Référence	Désignation	Code Rem.	Cond.	Tarif Public H.T. 2025	
MAS160BN	Bte 100 barrettes adhésives NOIRES avec adhésif Norton	60 Gr	1.3	1	69,95 €
MAS160N	Bte 100 barrettes adhésives avec adhésif Norton	60 Gr	1.3	1	63,09 €



MAS160N

Masses adhésives

Masses adhésives plastifiées en acier

QUALITÉ PREMIÈRE MONTE

Épaisseur 3,8 mm Largeur 20 mm

Matériau : Acier

Grammage : 5, 10, 15, 20, 25, 30, 35, 40 grammes

Référence	Désignation	Code Rem.	Cond.	Tarif Public H.T. 2025
MAS670C05	Bte 25 masses acier adhésives	5 Gr	1.3	1 23,17 €
MAS670C10	Bte 25 masses acier adhésives	10 Gr	1.3	1 28,17 €
MAS670C15	Bte 25 masses acier adhésives	15 Gr	1.3	1 29,13 €
MAS670C20	Bte 25 masses acier adhésives	20 Gr	1.3	1 34,67 €
MAS670C25	Bte 25 masses acier adhésives	25 Gr	1.3	1 37,88 €
MAS670C30	Bte 25 masses acier adhésives	30 Gr	1.3	1 38,13 €
MAS670C35	Bte 25 masses acier adhésives	35 Gr	1.3	1 45,00 €
MAS670C40	Bte 25 masses acier adhésives	40 Gr	1.3	1 48,13 €

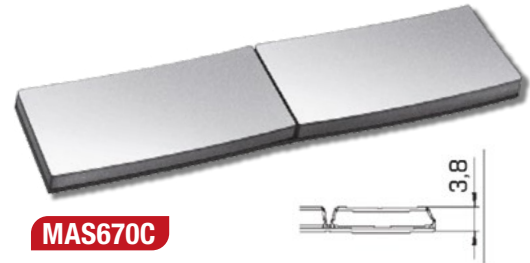

Jeu de grattoirs plastiques - largeur 19-22-25-38mm

- Idéal pour le démontage de poids collés sur jantes d'aluminium pour véhicules particuliers et motos
- Convient également pour desserrer des bandeaux de protection de la carrosserie
- Lame de racleur affûtée

Voir gamme outillage page 94

BGS366



Référence	Désignation	Code Rem.	Cond.	Tarif Public H.T. 2025
BGS366	Jeu de grattoirs plastiques - largeur 19-22-25-38mm	8.1	1	14,42 €

Equilibrage poids-lourds

Masse poids-lourd, type 530 en plomb



Pour jantes acier tubeless.

Masse avec crochet intégré, appropriée aux jantes de dimensions : 6,75 x 22,5" jusqu'à 12,00 x 26,5".

Matériau : Plomb

Grammage : 50, 75, 100, 150, 200, 250, 300 grammes

Conditionnement : Boîtes de 10 masses

Référence	Désignation	Code Rem.	Cond.	Tarif Public H.T. 2025
MAS81050	Boîte 10 masses P.L. tubeless - 530 50 Gr	1.3	1	12,17 €
MAS81075	Boîte 10 masses P.L. tubeless - 530 75 Gr	1.3	1	15,50 €
MAS810100	Boîte 10 masses P.L. tubeless - 530 100 Gr	1.3	1	16,50 €
MAS810150	Boîte 10 masses P.L. tubeless - 530 150 Gr	1.3	1	21,17 €
MAS810200	Boîte 10 masses P.L. tubeless - 530 200 Gr	1.3	1	36,42 €
MAS810250	Boîte 10 masses P.L. tubeless - 530 250 Gr	1.3	1	41,74 €
MAS810300	Boîte 10 masses P.L. tubeless - 530 300 Gr	1.3	1	49,61 €





MAS850

Masses adhésives poids-lourd en plomb «adhésif Norton»



Masse adhésive de 200 grammes, composée de 4 segments de 50 grammes. Spécialement conçue pour les jantes alu des PL.. Qualité 1ère monte. Très forte Adhérence : adhésif NORTON

Matériau : Plomb
Grammage : 200 grammes

EASYBALANCE garantit...

- Un équilibrage plus rapide : en quelques secondes !
- Un équilibrage optimal : répartition automatique en cas de changement de structure
- L'absorption de l'humidité : empêche la formation de corrosion et de grumeaux
- Une durée de vie accrue : usure du pneu plus régulière
- Des coûts d'exploitation réduits : usure du châssis limitée
- Le respect de l'environnement : produit naturel recyclable



Poudrette d'équilibrage Easy balance

Simple, rapide et efficace !
Équilibrez vos roues...en un clin d'œil !

EASYBALANCE est une poudre d'équilibrage que l'on verse directement dans le pneumatique au moment du montage. Ce système garantit un équilibrage optimal, une durée de vie accrue du pneu et un confort inégalé sur la route. De plus, ce système évite une usure prématurée des éléments du châssis, des paliers et autres bagues.

Référence	Désignation	Code Rem.	Cond.	Tarif Public H.T. 2025
MAS850	Boite 10 barrettes adhésives PL en plomb (4x50gr)	1.3	1	38,67 €
MAS9000G	Seau de 9 kg Easy balance avec dosette incorporée	1.3	1	201,67 €
MASB100G	Sachet Easy Balance de 100 gr	1.3	50	3,64 €
MASB200G	Sachet Easy Balance de 200 gr	1.3	35	5,32 €
MASB300G	Sachet Easy Balance de 300 gr	1.3	25	8,00 €
MASB350G	Sachet Easy Balance de 350 gr	1.3	20	10,00 €
MASB500G	Sachet Easy Balance de 500 gr	1.3	15	14,09 €

Tableau de dosage Easy Balance

Taille du pneu	R	Qté
31x10.5	R15	100 g
7	R15	100 g
7.5	R15	100 g
8.25	R15	100 g
9	R15	100 g
10	R15	100 g
195/65	R16	100 g
175/75	R16	100 g
195/75	R16	100 g
225/75	R16	100 g
245/75	R16	100 g
265/75	R16	100 g
285/75	R16	100 g
215/85	R16	100 g
225/85	R16	100 g
235/85	R16	100 g
245/85	R16	100 g
255/85	R16	100 g
265/85	R16	100 g
7.5	R16	100 g
8.25	R16	200 g
11	R16	300 g
8	R16.5	100 g
8.75	R16.5	100 g
9.5	R16.5	100 g
195/60	R17.5	100 g

Taille du pneu	R	Qté
205/60	R17.5	100 g
225/60	R17.5	100 g
8	R17.5	100 g
8.5	R17.5	200 g
9	R17.5	200 g
10	R17.5	200 g
11	R17.5	200 g
195/70	R17.5	100 g
215/70	R17.5	100 g
235/70	R17.5	100 g
205/75	R17.5	100 g
215/75	R17.5	100 g
225/75	R17.5	200 g
235/75	R17.5	200 g
205/80	R17.5	100 g
225/80	R17.5	100 g
225/90	R17.5	200 g
7.5	R18	200 g
8	R19.5	200 g
9	R19.5	300 g
18	R19.5	350 g
225/70	R19.5	200 g
245/70	R19.5	200 g
265/70	R19.5	300 g
275/70	R19.5	300 g
285/70	R19.5	300 g

Taille du pneu	R	Qté
305/70	R19.5	350 g
280/75	R19.5	300 g
445/65	R19.5	500 g
525/65	R20.5	500 g
615/65	R20.5	600 g
7.5	R20	200 g
8.25	R20	200 g
9	R20	300 g
10	R20	300 g
11	R20	350 g
12	R20	350 g
12.5	R20	350 g
13	R20	350 g
13/80	R20	350 g
14/80	R20	350 g
14	R20	500 g
365/80	R20	600 g
395/80	R20	600 g
9	R22.5	300 g
10	R22.5	300 g
11	R22.5	350 g
12	R22.5	350 g
275/50	R22.5	300 g
285/60	R22.5	300 g
295/60	R22.5	300 g
305/60	R22.5	350 g

Taille du pneu	R	Qté
315/60	R22.5	350 g
235/70	R22.5	200 g
255/70	R22.5	300 g
11/70	R22.5	300 g
265/70	R22.5	300 g
275/70	R22.5	300 g
305/70	R22.5	300 g
315/70	R22.5	300 g
365/70	R22.5	350 g
245/75	R22.5	200 g
265/75	R22.5	200 g
285/75	R22.5	300 g
295/75	R22.5	300 g
315/75	R22.5	300 g
345/75	R22.5	350 g
350/75	R22.5	350 g
235/80	R22.5	200 g
255/80	R22.5	200 g
275/80	R22.5	300 g
295/80	R22.5	350 g
315/80	R22.5	500 g
365/80	R22.5	600 g
13	R22.5	500 g
385/65	R22.5	600 g
425/65	R22.5	600 g

Taille du pneu	R	Qté
445/65	R22.5	600 g
15	R22.5	600 g
16.5	R22.5	600 g
18	R22.5	600 g
11	R24	350 g
12	R24	500 g
14	R24	600 g
445/70	R24	600 g
495/70	R24	800 g
285/75	R24.5	300 g
305/75	R24.5	300 g
315/75	R24.5	300 g
275/80	R24.5	300 g
295/80	R24.5	300 g
11	R24.5	350 g
12	R24.5	500 g
12	R25	1000 g
14	R25	1000 g

UNIMOG		
14.5	R20	600 g
15.5	R20	600 g
425/75	R20	700 g

Adhésifs, colles et pâtes à joints

OROK 

Permatex

HPX



7

COLLES INSTANTANÉES

172

COLLES, PÂTES À JOINT

174

COLLE A PARE-BRISE

178

ADHÉSIFS

179



OR647056



OR647057

Colle super forte instantanée Tube 3g

- Collage rapide et puissant sur la majorité des matériaux.
- Résiste à l'eau.
- Réparations courantes, petit bricolage, activités de création et de décoration.

Référence	Désignation	Code Rem.	Cond.	Tarif Public H.T. 2025
OR647056	OROK Tube Glue super forte liquide 3g	1.7	1	5,55 €
OR647057	OROK Blister 2 tubes Glue super forte 3g	1.7	1	9,35 €



OR647059



OR647060

Colle super forte gel Tube 3g

- Collage rapide et puissant sur la majorité des matériaux.
- Ne coule pas.
- Réparations courantes, petit bricolage, activités de création et de décoration.

Référence	Désignation	Code Rem.	Cond.	Tarif Public H.T. 2025
OR647059	OROK Tube Glue super forte gel 3g	1.7	1	5,55 €
OR647060	OROK Blister 2 tubes Glue super forte gel 3g	1.7	1	9,35 €

Colle super forte avec pinceau applicateur Flacon 7g



OR647063

- Collage précis, rapide, puissant et durable.
- Répare en quelques secondes la majorité des matériaux.
- Résiste à l'eau.
- Réparations courantes, petit bricolage, activités de création et de décoration.
- Pinceau souple: étalement précis et facile de la colle.
- Flacon hermétique avec col étroit.
- Pas de surplus de colle sur le pinceau.
- La colle ne sèche pas entre deux utilisations.

Référence	Désignation	Code Rem.	Cond.	Tarif Public H.T. 2025
OR647063	OROK Glue super forte liquide avec pinceau 7g	1.7	1	13,05 €

Colles Néoprène et Epoxy

Produits astucieux pour des réparations solides et durables.

Colle, fixe, rebouche, reconstitue et répare tous les objets et matériaux : métal, bois et dérivés, pierre, etc ...

Résiste à l'eau.

Durcissement de la pâte entre 5 et 10 minutes seulement : une fois sèche, elle peut être poncée, vernie ou peinte.

Tube colle néoprène instantanée 30ml

- Collage puissant sur objets souples et matériaux poreux
- Résiste à l'humidité.
- Assemblages, réparations et placage.



OR647064

Tube colle néoprène gel 30ml

- Collage rapide sur objets souples et matériaux poreux.
- Ne coule pas.
- Résiste à l'humidité.
- Assemblages réparation et placage.



OR647065

Pâte à réparer EPOXY Tube 45g

- Collage rapide et puissant sur la majorité des matériaux.
- Ne coule pas.
- Réparations courantes, petit bricolage, activités de création et de décoration.



OR647068



Pâte à réparer EPOXY Tube 4x 5g

- Collage rapide et puissant sur la majorité des matériaux.
- Ne coule pas.
- Réparations courantes, petit bricolage, activités de création et de décoration.



OR647069



Référence	Désignation	Code Rem.	Cond.	Tarif Public H.T. 2025
OR647064	OROK Tube colle néoprène instantanée 30ml	1.7	1	7,60 €
OR647065	OROK Tube colle néoprène gel 30ml	1.7	1	7,60 €
OR647068	OROK Tube pâte à réparer 45g	1.7	1	14,40 €
OR647069	OROK Doses pâte à réparer 4x5g	1.7	1	16,50 €

COLMATE, RÉPARE, COLLE



RÉSISTE À L'EAU



RECONSTITUE



HAUTE RÉSISTANCE

UTILISATION



Adhésif frein-filet

Les Adhésifs Anaérobies Permatex® sont formulés dans une large gamme de résistance, viscosité, pouvoir d'adhérence. Il s'agit d'une résine qui polymérise en l'absence d'air : elle passe rapidement de l'état liquide à l'état de plastique dur.

- Nombreuses applications : fixation, fermeture, scellage, rétention, et jointage.
- Le flacon est en polyéthylène de faible densité ; il est perméable à l'air et contient de l'air afin que la résine conserve sa forme liquide en attente de son utilisation.
- **Bleu** : Résistance moyenne
 - Boulons de cache-soupape, carter d'huile
 - Diamètre : 6 – 20 mm
 - Démontage possible
- **Rouge** : Forte résistance
 - Goujon de bloc-cylindres, de culbuteur
 - Diamètre : 9 – 25 mm +
 - Montage permanent, rarement à desserrer



PX24212



PX24252



PX27112



PX27152

Référence	Désignation	Code Rem.	Cond.	Tarif Public H.T. 2025
PX24212	Adhésif frein-filet bleu - 10 ml	1.7	1	16,87 €
PX24252	Adhésif frein-filet bleu - 50 ml	1.7	1	52,40 €
PX27112	Adhésif frein-filet rouge - 10 ml	1.7	1	16,87 €
PX27152	Adhésif frein-filet rouge - 50 ml	1.7	1	52,40 €

Colles epoxy

Cette gamme s'emploie sur les métaux, tissus, fibre de verre, verre, caoutchouc, béton, et la plupart des plastiques. Une fois en place, les époxyes PermaPoxy™ peuvent être percées, sablées, filetées, limées. Résistantes aux carburants, solvants et à la plupart des liquides. Les seringues bi-composants sont un adhésif à 2 parties et système de remplissage qui dispensent de soudure et de brasage.

Les avantages des colles structurales PermaPoxy™ :

- Large variété de matériaux compatibles
- Agissent à température ambiante
- Faible rétrécissement
- Excellent rebouchage des jeux
- Ratio de mélange idéal
- Economique
- Usinable
- Résistant à la corrosion
- Simple d'emploi
- Odeur légère

Colle métaux



PX35241

- 1:1 mix ratio
- Rempli
- Temps de pose : 4-5 mn
- Temps de fixation : 8-10 mn
- Température : -50°C +148°C (176°C intermittent)
- Résistance au cisaillement : 31 MPa
- De couleur gris foncé
- Aluminium, chrome, cuivre, fer, laiton, inox, acier, fonte

AVANTAGES :

Ne rétrécit pas, différents cycles de réparation, pas besoin de serrage, bouche-trou, résiste aux impacts, résiste à l'eau, résistance aux hautes températures

Ciment à plastique



PX35223

- 1:1 mix ratio
- MMA (Méthacrylate de Méthyle), pas un époxy
- Thermoplastique (plus flexible)
- Dissolution des surfaces plastiques pour permettre le collage
- Temps de pose : 5-6 mn
- Temps de fixation : 8-10 mn
- Résistance au cisaillement : 23 MPa
- Blanchâtre
- ABS, acrylique, fibre de verre, verre, PVC, polystyrène, bois, GRP (Glass Reinforced Plastic), SMC (Surface Mount Ceramic)

AVANTAGES :

Ne requiert pas d'apprêt, prise à température ambiante, bouche-trou jusqu'à 3 mm, résiste à l'eau et aux produits chimiques

Référence	Désignation	Code Rem.	Cond.	Tarif Public H.T. 2025
PX35241	PERMAPOXY Colle epoxy métaux 4 min - 25 ml	1.7	1	20,73 €
PX35223	PERMAPOXY Ciment à plastique 5 min - 25 ml	1.7	1	20,05 €

Les raisons d'utiliser des joints silicone

Jointes usinés :

- Les surfaces du joint présentent des imperfections.
- Les joints usinés ne présentent pas une résistance constante à la chaleur, l'eau, le liquide de refroidissement, le fluide de transmission et l'huile moteur.
- Un produit de jointage est nécessaire (coût additionnel).
- Un joint usiné ne convient que pour un assemblage bien précis.

Jointes Silicone RTV (Room Temperature Vulcanizing) :

- Etanchent toute irrégularité de surface (des études ont révélé que 2 pièces métalliques n'ont que 25-35 % de surface en contact).
- Réduisent les stocks de joints traditionnels.
- Moins coûteux que les joints usinés, remplacent quasiment tout joint usiné.
- Les joints chimiques silicone réagissent à l'humidité ambiante afin de produire un caoutchouc de silicone durable.
- Etanchent les jeux – jusqu'à 6mm.
- Souples face au mouvement de bride : les Silicones ont de hautes capacités d'étirement (jusqu'à 400 %), ce qui leur permet de bien fonctionner avec des métaux différents.
- Spectre de température : les Silicones RTV sont disponibles dans un éventail de température allant de -60°C à plus de 370°C.
- Pouvoir adhésif : les Silicones RTV adhèrent à de multiples surfaces.

Type	Produit Permatex®	Couleur	Amplitude de température	Caractéristiques
Oxime	Supra Black	Noir	-54°C à 232°C (intermittent 260°C)	<ul style="list-style-type: none"> • Résistance à l'huile maximale • Excellent pouvoir adhésif et flexibilité • Utilisation Joint / Scellant de Joint usiné • Inoffensif pour les sondes et capteurs • Spécifications OEM
Oxime	Supra Blue	Bleu	-54°C à 204°C (intermittent 260°C)	<ul style="list-style-type: none"> • Etanchéité universelle pour joint • Faible odeur, non corrosif pour les sondes • Spécifications OEM (BMW, Mitsubishi, Hyundai) et 
Oxime	Supra Grey	Gris	-54°C à 232°C (intermittent 260 °C)	<ul style="list-style-type: none"> • Pour les assemblages très rigides • Très bonne résistance aux vibrations • Excellente résistance à l'huile et au LR • Spécifications OEM (Honda, Chrysler, Suzuki) • Inoffensif pour les sondes et capteurs
Oxime	Supra Copper	Cuivré	-54°C à 316°C (intermittent 371°C)	<ul style="list-style-type: none"> • Spécial hautes températures (moteur turbo et haute perf) • Spécifications OEM • Inoffensif pour les sondes et capteurs • Sans cuivre • Excellente tenue dans le temps (non cassant, flexible)

Joint d'étanchéité

Supra Black

Applications :

- joint de cache-soupapes
- joint de collecteur d'admission
- boîtier de différentiel
- carter de distribution
- joint de carter



PX35124

Supra Blue

Applications :

- joint de cache-soupapes
- boîtier de thermostat
- boîtier de différentiel
- joint de pompe à eau
- carter de distribution
- joint de carter



PX35115

Supra Grey

Applications :

- joint de cache-soupapes
- transmission
- joint de collecteur d'admission
- boîtier de thermostat
- carter de distribution
- joint de carter
- pompe à eau



PX35134

Supra Copper

Applications :

- boîtier de thermostat
- collecteur d'échappement
- compresseur
- pompe à eau
- cache-soupapes



PX35145

Référence	Désignation	Code Rem.	Cond.	Tarif Public H.T. 2025
PX35124	SUPRA BLACK Joint d'étanchéité noir - 80 ml	1.7	1	18,81 €
PX35115	SUPRA BLUE Joint d'étanchéité bleu - 80 ml	1.7	1	18,81 €
PX35134	SUPRA GREY Joint d'étanchéité gris - 80 ml	1.7	1	20,06 €
PX35145	SUPRA COPPER Joint d'étanchéité cuivre - 80 ml	1.7	1	22,58 €

Mastic d'échappement

- 80 ml
- Produit d'assemblage uniquement
- Résiste jusqu'à 1 000°C, sèche grâce à la température des gaz d'échappement, évite les fuites et facilite un futur démontage éventuel
- PCB : 24



Pâte à roder les soupapes

- 80 ml
- Quand le moteur a perdu de sa puissance, quand il a beaucoup de kilomètres.
- Cette opération est aussi effectuée lors de la réfection complète du moteur (pistons, segments ...)
- Pour avoir une meilleure étanchéité du cylindre, donc une meilleure compression, et donc un meilleur rendement
- Fin
- PCB : 24

80% de la demande en Fin



Référence	Désignation	Code Rem.	Cond.	Tarif Public H.T. 2025
PX12232	Mastic d'échappement - 80ml	1.7	1	9,97 €
PX12063	Pâte à roder les soupapes - 80ml	1.7	1	16,61 €

Kit colle pare-brise



- Kit collage pare-brise comprenant :
- 1 cartouche 310 ml de colle à pare-brise
 - 1 buse adaptée à la cartouche
 - 1 primer d'adhésion
 - 1 dégraissant
 - 1 tamponnette

Colle pare-brise 310 ml



Mastic colle polyuréthane noir
Séchage rapide 1h
310ml

Référence	Désignation	Code Rem.	Cond.	Tarif Public H.T. 2025
VB384438	Kit collage pare brise 310 ml	1.8	1	44,90 €
AC99930	Colle pare brise 310 ml	2.6	1	17,92 €

Adhésifs



HPX 6200

Toile américaine universelle haut de gamme, à forte adhésion
Convient à la fixation et la réparation de tubes, tuyaux, bâches, etc...
Se déchire facilement
Usage intérieur et extérieur

ADHÉSIFS TOILÉS ULTRA RÉSISTANT

kg
VERY STRONG

WATERPROOF

-20°C / +80°C

- **Adhésif** : caoutchouc naturel
- **Support** : tissage toile/polyester avec couche polyéthylène
- **Tenue en température** : 90°C
- **Charge de rupture** : 183 N/25 mm
- **Pouvoir adhésif** : 12,7 N/25 mm
- **Épaisseur** : 0,30 mm



CS5005

CB5005

Référence	Désignation	Couleur	Largeur	Longueur	Code Rem.	Cond.	Tarif Public H.T. 2025
CB5005	Adhésif 6200 argent		48 mm	5 m	1.7	1	5,83 €
CS5005	Adhésif 6200 noir		48 mm	5 m	1.7	1	5,83 €
CS5010	Adhésif 6200 argent		48 mm	10 m	1.7	12	8,45 €
CB5010	Adhésif 6200 noir		48 mm	10 m	1.7	12	8,45 €



CB5025

CS5025

Référence	Désignation	Couleur	Largeur	Longueur	Code Rem.	Cond.	Tarif Public H.T. 2025
CS5025	Adhésif 6200 argent		48 mm	25 m	1.7	1	13,81 €
CB5025	Adhésif 6200 noir		48 mm	25 m	1.7	1	13,81 €
CW5025	Adhésif 6200 blanc		48 mm	25 m	1.7	1	13,81 €
CY5025	Adhésif 6200 jaune		48 mm	25 m	1.7	1	13,81 €
CR5025	Adhésif 6200 rouge		48 mm	25 m	1.7	1	13,81 €
CL5025	Adhésif 6200 bleu clair		48 mm	25 m	1.7	1	13,81 €
CD5025	Adhésif 6200 bleu foncé		48 mm	25 m	1.7	1	13,81 €
CG5025	Adhésif 6200 vert		48 mm	25 m	1.7	1	13,81 €

Adhésifs toilés Carton présentoir 24 rouleaux

Référence	Désignation	Couleur	Largeur	Longueur	Code Rem.	Qté/ Boîte	Tarif Public H.T. 2025
DP0039	Présentoir de 24 adhésifs toilés	16	8	48 mm	25 m	1.7	321,30 €



DP0039

Adhésifs de réparation

Adhésif de réparation transparent Spécial extérieur

- Réparation tous types de support (toile de tente, voile, serre, salle de bain, etc..)
- Résiste à l'eau, au soleil, à la chaleur et au froid (de -30 à +80°C)
- Couleur transparente
- Se déchire à la main



AT4805

Adhésif en blister Aluminium

- Longue durée, convient aux réparations de tuyaux d'échappement, etc.
- Tenue en température: jusqu'à 120°C
- Aluminium haute résistance



ZC30

Référence	Désignation	Couleur	Largeur	Longueur	Code Rem.	Qté/ Boîte	Tarif Public H.T. 2025
AT4805	Adhésif de réparation ext.	Transp.	48 mm	5 m	1.7	1	7,30 €
ZC30	Ruban aluminium	Alu	50 mm	5 m	1.7	1	8,14 €

Adhésif double face «Transfert» Emblem press & mount

- Feuille adhésive innovante pour le remplacement des emblèmes
- Alternative moins chère et gain de temps au rachat des emblèmes
- Adhérence permanente
- Résistant aux conditions météorologiques
- Résistant au lavage automatique
- **5 feuilles 100 x 200 mm par pochette**
- Pré-découpage facile

- Adhésif : acrylique
- Pouvoir adhésif : 18,5 N/25mm
- Tenue en température : 90°C
- Épaisseur : 0,04 mm



EP1020

Référence	Désignation	Code Rem.	Cond.	Tarif Public H.T. 2025
EP1020	Adhésif emblem press & mount transparent - pochette de 5 feuilles	1.7	1	18,64 €

Adhésifs isolants PVC 5200

Ruban isolant PVC pour usage universel.
Convient aussi bien pour l'isolation électrique que pour un grand nombre d'autres applications.
Retardateur de flamme

- Adhésif : caoutchouc
- Support : PVC
- Pouvoir adhésif : 4,9 N/25 mm
- Tension de rupture : 6,5 kV
- Tenue en température : 80°C
- Épaisseur : 0,15 mm



IT1910



IC1910



IB1910



IL1910



IR1910



IW1910



IY1910

Référence	Désignation	Couleur	Largeur	Longueur	Code Rem.	Cond.	Tarif Public H.T. 2025
IB1910	Adhésif isolant 5200	■	19 mm	10 m	1.7	10	1,26 €
IB1920	Adhésif isolant 5200	■	19 mm	20 m	1.7	10	3,05 €
IL1910	Adhésif isolant 5200	■	19 mm	10 m	1.7	10	1,26 €
IR1910	Adhésif isolant 5200	■	19 mm	10 m	1.7	10	1,26 €
IW1910	Adhésif isolant 5200	■	19 mm	10 m	1.7	10	1,26 €
IY1910	Adhésif isolant 5200	■	19 mm	10 m	1.7	10	1,26 €
IT1910	Blistre 2 adhésifs isolants	■ ■	19 mm	10 m	1.7	1	3,10 €
IC1910	Tube 10 adhésifs isolants	Panaché	19 mm	10 m	1.7	1	12,29 €

Adhésifs isolants de précision

Adhésif isolant auto-amalgamant Self Fusion

- Adhésif vulcanisant, formant une masse homogène après son application sans besoin de chaleur ou de pression
- Convient à l'isolation de câblages électriques et à l'imperméabilisation de tuyaux, etc.
- Idéal pour les réparations définitives ou temporaires

- **Support** : caoutchouc PIB
- **Tension de rupture** : 21 kV
- **Charge de rupture** : 2 mPa
- **Tenue en température** : 90°C
- **Épaisseur** : 0,50 mm
- **Longueur** : 10 m



SF1910

Adhésif toilé isolant Qualité premium

- Ruban en toile de qualité supérieure
- Destiné à l'assemblage en faisceau et la protection de câbles
- Garantit une protection souple et durable des câbles
- Qualité FEO
- **Qualité première monte**

- **Adhésif** : caoutchouc
- **Support** : viscosé
- **Pouvoir adhésif** : 6,25 N/25 mm
- **Charge de rupture** : 200 N/25 mm
- **Tenue en température** : 105°C
- **Épaisseur** : 0,25 mm
- **Longueur** : 25 m



LI1925

Référence	Désignation	Couleur	Largeur	Longueur	Code Rem.	Cond.	Tarif Public H.T. 2025
SF1910	Adhésif auto-amalgamant		19 mm	10 m	1.7	10	15,70 €
LI1925	Adhésif toilé		19 mm	25 m	1.7	10	11,45 €

Adhésifs textiles isolants Qualité supérieure

- Ruban adhésif textile protecteur
- Pour le câblage et la protection des câbles, comme par exemple dans la voiture, pour les chaînes stéréophoniques, etc.
- Effet insonorisant
- Qualité FEO
- **Qualité première monte**

- **Adhésif** : caoutchouc
- **Support** : polyester
- **Pouvoir adhésif** : 3,75 N/25 mm
- **Charge de rupture** : 100 N/25 mm
- **Tenue en température** : 110°C
- **Épaisseur** : 0,30 mm



TP1910



TP1925

Référence	Désignation	Couleur	Largeur	Longueur	Code Rem.	Cond.	Tarif Public H.T. 2025
TP1910	Adhésif protection de câble sous blister		19 mm	10 m	1.7	1	10,50 €
TP1925	Adhésif protection de câble		19 mm	25 m	1.7	1	12,13 €

Adhésif double face ultra puissant Maxpower transparent

- Ruban acrylique double face 100% transparent à forte adhérence
- Convient particulièrement pour le montage de toutes sortes d'objets
- Bonne adhérence sur le métal, le verre et la plupart des matières synthétiques
- Convient pour les charges lourdes
- Très bonne résistance à l'humidité
- Usage intérieur et extérieur
- Remplace les vis, les rivets, les soudures ou les colles liquides

- Adhésif : acrylique
- Support : mousse acrylique
- Pouvoir adhésif : 34 N/25 mm
- Résistance au cisaillement : 5,8 kg/cm²
- Tenue en température : 120°C
- Épaisseur : 1 mm



HT19102

Adhésif double face HSA acrylique 3200

- Ruban adhésif double face acrylique à très forte adhérence
- Particulièrement adapté pour les collages à fortes sollicitations comme les baguettes et les moulures, les emblèmes, les pièces de renforcement, etc.
- Bonne adhésion au métal, au verre et à la plupart des matières synthétiques
- Résistant aux solvants
- Repositionnable
- Remplace les vis et les rivets

- Adhésif : acrylique
- Support : mousse acrylique
- Pouvoir adhésif : 54 N/25 mm
- Résistance au cisaillement : 8,2 kg/cm²
- Tenue en température : 120°C
- Épaisseur : 1,10 mm



HSA003



HSA024

Référence	Désignation	Couleur	Largeur	Longueur	Code Rem.	Qté/Boîte	Tarif Public H.T. 2025
HT1902	Adhésif Maxpower sous blister	Transp.	19 mm	2 m	1.7	1	10,55 €
HT1916	Adhésif Maxpower	Transp.	19 mm	16,5 m	1.7	1	50,51 €
HSA003	Adhésif double face		9 mm	10 m	1.7	10	19,74 €
HSA004	Adhésif double face		12 mm	10 m	1.7	10	25,62 €
HSA024	Adhésif double face		12 mm	2 m	1.7	1	7,56 €
HSA005	Adhésif double face		19 mm	10 m	1.7	10	39,48 €

Pièces adhésives en blister Powerbond

- Pièces adhésives acryliques noires double face à très forte adhérence
- Spécialement destinées à la fixation de rétroviseurs, de baguettes et de moulures...
- Bonne adhésion au métal, au verre, et à la plupart des matières synthétiques

- Résistant aux solvants
- Repositionnable
- Tenue en température: jusqu'à 130°C



PB1000

Référence	Désignation	Code Rem.	Cond.	Tarif Public H.T. 2025
PB1000	Pièces adhésives powerbond sous blister	1.7	20	6,88 €

Adhésifs de fixation repositionnables

Adhésif de fixation «velcro» Zip Fix

- Très solide ruban adhésif «velcro» autocollant. Excellente adhérence sur divers supports
- Convient aussi bien aux sollicitations fortes que faibles. Par exemple: tapis de voiture, les outils dans la voiture, l'équipement audio, etc.
- Bonne adhérence sur le métal, le verre, le bois, la céramique et les matières synthétiques
- Fonctionne par paire

- Adhésif : caoutchouc thermofusible
- Support : polyamide
- Tenue en température : 100°C
- Épaisseur : 2,10 mm



Z2005H

Z2005L

Pièces adhésives «velcro» en blister Zip Fix

- Adhésif velcro autocollant très résistant
- Convient aux sollicitations fortes et faibles. Par exemple: fixation de tapis de voiture, d'outils dans la voiture, d'équipement audio, etc.
- Bonne adhérence sur le métal, le verre, le bois, la céramique et les matières synthétiques
- Convient pour un usage extérieur



ZF1000

Adhésif de fixation réajustable Duo Grip

- Fixation à clip réajustable : on obtient une fixation optimale en pressant les structures en crochet l'une dans l'autre
- Convient aussi bien aux sollicitations fortes que faibles. Par exemple: tapis de voiture, les outils dans la voiture, l'équipement audio, etc.
- Supporte une charge jusqu'à cinq fois supérieure qu'avec des fixations sangle et crochet classiques.

- Adhésif : caoutchouc thermofusible
- Support : polyamide
- Tenue en température : 90°C
- Épaisseur : 3,10 mm



DG2502



DG1000

Référence	Désignation	Couleur	Largeur	Longueur	Code Rem.	Cond.	Tarif Public H.T. 2025
Z2005H	Adhésif Zip Fix noir crochet		20 mm	5 m	1.7	1	25,52 €
Z2005L	Adhésif Zip Fix noir velour		20 mm	5 m	1.7	1	25,52 €
ZF1000	Pièces adhésives zip fix noir		20 mm	50 mm	1.7	1	7,93 €
DG2502	Adhésif Duo Grip noir		25 mm	2 m	1.7	1	52,24 €
DG1000	Pièces adhésives sous blister		25 mm	25 mm	1.7	1	8,87 €

Rubans d'étanchéité



Facile à utiliser
 Étanchéité à l'eau permanente
 Adapté pour toutes les surfaces
 Ne laisse aucun résidu
 Isolation des câbles électriques
 Auto-amalgamant
 Résistant à la pression jusqu'à
 12 bar

- Support : silicone
- Tension de rupture : 8 kV
- Charge de rupture : 4,82 mPa
- Tenue en température : 200°C (temporairement jusqu'à 260°C)
- Épaisseur : 0,50 mm



RUBAN D'ÉTANCHÉITÉ - STRETCH & FUSE

SZ2503

Rubans d'étanchéité - Teflon

- Ruban d'assemblage et de raccord en PTFE
- Pour les garnitures filetés des raccords vissés métalliques des conduites d'eau chaude et froide
- Peut également être utilisé pour les raccords de conduites de gaz haute et basse pression

- Support : PTFE non fritté
- Classe de pression : 20 bars
- Allongement en longueur : 230%
- Allongement en largeur : 400%
- Tenue en température : 135°C



PT1212

Rubans d'étanchéité - Butyl sealing

- Ruban d'étanchéité offrant une protection contre l'eau, la poussière et les courants d'air dans les voitures et les caravanes (garde-boue, moulures et montants des portières), les maisons (lanternes, plinthes, gouttières et châssis) et les bateaux (métal, bois et matières synthétiques)
- Matériel durable, élastique et résistant à l'usure
- Peut être percé mécaniquement
- Convient également comme masse d'étanchéité pour les trous, les angles et les joints

- Support : butyle
- Pouvoir adhésif : 20 N/25 mm
- Résistance au cisaillement : 1,2 kg/cm²
- Tenue en température : 90°C
- Épaisseur : 2,00 mm



BU2003

Référence	Désignation	Couleur	Largeur	Longueur	Code Rem.	Cond.	Tarif Public H.T. 2025
SZ2503	Ruban d'étanchéité		25 mm	3 m	1.7	1	18,95 €
PT1212	Ruban teflon blanc		12 mm	12 m	1.7	20	3,36 €
BU2003	Ruban d'étanchéité butyl		20 mm	3 m	1.7	1	12,13 €

Adhésifs de protection

Film protection anti-gravillons Car paint protection film

- Protège contre les gravillons et les rayures
- Convient également pour les vitres des voitures et autobus
- Ne jaunit pas, longue résistance aux UV
- Résistant au nettoyage haute pression
- S'élimine sans provoquer de dommages
- Qualité première monte

- **Adhésif** : acrylique
- **Support** : film polyuréthane
- **Pouvoir adhésif** : 20 N/25 mm
- **Charge de rupture** : 250 N/25 mm
- **Tenue en température** : 120°C
- **Épaisseur** : 0,20 mm

PP1002



Film de protection automobile noir

- Film de protection autocollant, conçu pour des applications spécifiques dans le secteur automobile, pour la protection et la décoration des montants de vitre, pare chocs, etc.
- Simple à poser, sec ou à l'eau
- Se découpe facilement selon la forme souhaitée
- Résistance de longue durée en cas d'usage extérieur
- Qualité première monte

- **Adhésif** : acrylique à base de solvant
- **Support** : PVC
- **Pouvoir adhésif** : 17 N/25 mm
- **Charge de rupture** : 250 N/25 mm
- **Tenue en température** : 90°C
- **Épaisseur** : 0,15 mm

BP1505



Adhésif de protection divers matériaux

- Sécurisation des bâches pendant les travaux de construction
- Protéger les surfaces métalliques
- Utilisé pour protéger de la peinture et du plâtre
- Réparation, marquage, protection et maintenance

- **Adhésif** : à base de caoutchouc
- **Support** : PVC souple
- **Pouvoir adhésif** : 5,3 N/25 mm
- **Charge de rupture** : 53 N/25 mm
- **Tenue en température** : 60°C
- **Force de déroulement** : 240g/25mm
- **Épaisseur** : 0,125 mm
- **Allongement** : 150 %

PT5033



Référence	Désignation	Couleur	Largeur	Longueur	Code Rem.	Qté/Boîte	Tarif Public H.T. 2025
PP1002	Film car paint protection		100 mm	2 m	1.7	1	49,40 €
BP1505	Film de protection noir		150 mm	5 m	1.7	1	43,26 €
PT5033	Ruban PVC adhésif		50 mm	33 m	1.7	1	13,97 €

Rubans adhésif marquage au sol Safety grip

- Idéal pour la protection contre les glissades sur les surfaces lisses, marches d'escalier...
- Applications industrielles ou usage domestique
- Forte adhérence
- Résiste à l'huile et à l'eau
- Usage intérieur ou extérieur

- Adhésif : acrylique
- Support : PVC
- Pouvoir adhésif : 15,7 N/25mm
- Charge de rupture : 59 N/25 mm
- Tenue en température : 50°C
- Épaisseur : 0,80 mm



SY2518

SB2518

Adhésifs de sécurité et marquage Safety

- Ruban de sécurité, autocollant en jaune/noir et blanc/rouge
- Avec une couche supplémentaire pour une résistance à l'usure

- Adhésif : caoutchouc
- Support : PVC
- Pouvoir adhésif : 3 N/25 mm
- Charge de rupture : 80 N/25 mm
- Tenue en température : 80°C
- Épaisseur : 0,19 mm



HW5033



RW5033

Référence	Désignation	Couleur	Largeur	Longueur	Code Rem.	Qté/ Boîte	Tarif Public H.T. 2025
SB2518	Ruban adhésif marquage au sol safety grip noir		25 mm	18 m	1.7	1	41,37 €
SY2518	Ruban adhésif marquage au sol safety grip jaune-noir		25 mm	18 m	1.7	1	41,37 €
HW5033	Adhésif safety jaune-noir		50 mm	33 m	1.7	1	18,69 €
RW5033	Adhésif safety rouge-blanc		50 mm	33 m	1.7	1	18,69 €

Ruban de sécurité et marquage Barrière

- Bonne visibilité
- L'encre est résistant aux rayons UV et aux éraflures
- Idéal pour délimiter une zone
- Non adhésif

- Support : polyéthylène
- Épaisseur : 0,03 mm



B50100

Référence	Désignation	Couleur	Largeur	Longueur	Code Rem.	Qté/ Boîte	Tarif Public H.T. 2025
B50100	Ruban barrière rouge-blanc		50 mm	100 m	1.7	1	5,83 €

Emballage

Ruban d'emballage et dévidoir

- Ruban d'emballage brun ou transparent

- **Adhésif** : acrylique à base d'eau
- **Support** : film polypropylène
- **Pouvoir adhésif** : 7,25 N/25 mm
- **Charge de rupture** : 125 N/25 mm
- **Tenue en température** : 60°C
- **Épaisseur** : 0,032 mm



VB5066



VT5066

Distributeur de ruban avec frein, convient pour des rouleaux de : 50 mm x 66 m



DT0001

Référence	Désignation	Couleur	Largeur	Longueur	Code Rem.	Qté/Boîte	Tarif Public H.T. 2025
VB5066	Ruban packaging brun		50 mm	66 m	1.7	36	5,51 €
VT5066	Ruban packaging	Transp.	50 mm	66 m	1.7	36	5,51 €
DT0001	Distributeur de ruban adhésif				1.7	1	23,05 €

Rubans de masquage Masking 100°C

- Ruban de masquage de très haute qualité (qualité carrosserie)
- Convient au masquage de toutes sortes d'objets
- Bonne adhérence sur le métal, le verre, les plastiques et le caoutchouc
- Ne laisse pas de résidu à l'utilisation jusqu'à 100°C
- Résistant aux solvants
- Non résistant aux UV (à l'usage extérieur, enlever le ruban dans les 8 heures qui suivent l'application)

- **Adhésif** : caoutchouc à base de solvant
- **Support** : papier crêpe
- **Pouvoir adhésif** : 5,4 N/25 mm
- **Charge de rupture** : 87,5 N/25 mm
- **Tenue en température** : 100°C (temporairement jusqu'à 110°C)
- **Épaisseur** : 0,125 mm



MT5050

MT3850

MT1950

Adhésif de masquage Fine line

- Adhésif vinyle bleu pour les applications critiques, comme masquer des formes extrêmement irrégulières, fines et couvrir les rivets et les soudures de carrosserie
- Convient également pour le masquage de protections en caoutchouc
- Ne laisse pas de résidu

- **Adhésif** : caoutchouc à base de solvant
- **Support** : PVC
- **Pouvoir adhésif** : 6,6 N/25 mm
- **Charge de rupture** : 52,5 N/25 mm
- **Tenue en température** : 155°C
- **Épaisseur** : 0,13 mm



FL0333

Référence	Désignation	Couleur	Largeur	Longueur	Code Rem.	Qté/Boîte	Tarif Public H.T. 2025
MT1950	Ruban de masquage 100°C blanc crème		19 mm	50 m	1.7	1	3,36 €
MT3850	Ruban de masquage 100°C blanc crème		38 mm	50 m	1.7	1	6,67 €
MT5050	Ruban de masquage 100°C blanc crème		50 mm	50 m	1.7	1	8,82 €
FL0333	Adhésif fine line bleu		3 mm	33 m	1.7	1	12,13 €

Couteaux à mastiquer

- Jeu de 4 couteaux en métal et matière synthétique, résistant aux solvants.
- Facilite l'application de mastic.



335924

Câle à lisser

- Câle à lisser en caoutchouc, pour lisser le mastic et l'enduit de finition.



335956

Câle à poncer

- Câle en caoutchouc, aide pratique au ponçage lors de réparations de carrosserie.



335925

Éponge à poncer

- Permet le ponçage des arêtes et surfaces courbées
- 120 mm x 100 mm

335930



Tampon abrasif

- Pour dépolir une surface déjà peinte ou pour casser le brillant d'un métal nu.



335947

335948

Référence	Désignation	Code Rem.	Cond.	Tarif Public H.T. 2025
335924	Blister 4 couteaux à mastiquer	1.7	1	9,40 €
335956	Blister câle à lisser	1.7	1	4,36 €
335925	Blister câle à poncer caoutchouc	1.7	1	9,56 €
335930	Blister éponge à poncer grain moyen	1.7	1	5,36 €
335947	Blister tampon abrasif grain fin	1.7	1	8,87 €
335948	Blister tampon abrasif grain moyen	1.7	1	8,87 €

Papier abrasif



230 x 280 mm

Référence	Désignation	Code Rem.	Cond.	Tarif Public H.T. 2025
235920	Blister assortiment 4 papiers abrasifs 1 x P80 + 2 x P120 + 1 x P180	1.7	1	7,14 €
235940	Blister assortiment 4 papiers abrasifs 1 x P240 + 2 x P400 + 1 x P600	1.7	1	7,14 €

Référence	Désignation	Code Rem.	Qté/Boîte	Tarif Public H.T. 2025
235929	Blister 4 papiers abrasifs P80	1.7	1	7,14 €
235930	Blister 4 papiers abrasifs P120	1.7	1	7,14 €
235931	Blister 4 papiers abrasifs P180	1.7	1	7,14 €
235932	Blister 4 papiers abrasifs P240	1.7	1	7,14 €
235933	Blister 4 papiers abrasifs P400	1.7	1	7,14 €
235934	Blister 4 papiers abrasifs P600	1.7	1	7,14 €
235935	Blister 4 papiers abrasifs P1000	1.7	1	7,14 €
235936	Blister 4 papiers abrasifs P1200	1.7	1	7,14 €
235939	Blister 4 papiers abrasifs P2000	1.7	1	7,14 €

Accessoires auto grand public



8

RÉPARATION ANTI-CREVAISON 192

ENTRETIEN DU VÉHICULE 194

DÉSODORISANTS 198

PILES 200

ACCESSOIRES AUTO 205

Kits de réparation pour crevaison

Les avantages :

- Convient pour tous les véhicules
- Produit d'origine utilisé par beaucoup de constructeurs automobiles
- Plus besoin de démonter la valve
- Inoffensif pour le pneu, la jante et le capteur de pression
- Le produit de colmatage peut être enlevé/nettoyé avec de l'eau
- Adapté pour remplacer d'autres marques
- Peut colmater des trous jusqu'à 6,35 mm de diamètre



ResQ Pilot

Kit réparation des crevaisons jusqu'à 6 mm
Contient un bidon de 300 ml de produit de réparation.

Idéal pour : citadine, petit berline





ResQ

Top ventes!

Kit réparation des crevaisons jusqu'à 6 mm
Contient un bidon de 450 ml de produit de réparation.

Idéal pour : citadine, berline, 4X4 jusqu'à 20 pouces



AM71047
(kit complet)

**+ PRODUIT : - MANOMÈTRE INTÉGRÉ
- COMPACT**



AM71051
(kit complet)

**+ PRODUIT : - MANOMÈTRE INTÉGRÉ
- IDENTIQUE À L'ORIGINE**

Réf	AM71047	AM71051
Voltage & amperage	12V 10A 120W	12V 15A 180W
Alimentation	12V allume cigare	12V allume cigare
Capacité sealant	300ml Active Seal® Produit de réparation	450ml Active Seal® Produit de réparation
Dimensions et poids	Compresseur: 150 x 128 x 55mm Poids : 640g Bouteille de produit : 68 x 145mm Poids : 440g	Compresseur : 170 x 150 x 65mm Poids : 866g Bouteille de produit : 86 x 133 mm Poids : 658g
Accessoires inclus	Sac de transport, adaptateur pour gonfler les ballons, les matelas, vélos	Sac de transport en nylon, adaptateur pour gonfler les ballons, les matelas, vélos, bateaux
Temps gonflage pneu standard à 2,41 bar	< 6min	< 4min
CFM	23.4 L/min	33.95 L/min

Référence	Désignation	Code Rem.	Cond.	Tarif Public H.T. 2025
AM71047	Kit de réparation ResQ Pilot	2.6	1	66,90 €
AM71051	Kit de réparation des crevaisons ResQ	2.6	1	81,90 €

Kits de réparation pour crevaison et compresseur

Les avantages :

- Convient pour tous les véhicules
- Produit d'origine utilisé par beaucoup de constructeurs automobiles
- Plus besoin de démonter la valve
- Inoffensif pour le pneu, la jante et le capteur de pression

- Le produit de colmatage peut être enlevé/nettoyé avec de l'eau
- Adapté pour remplacer d'autres marques
- Peut colmater des trous jusqu'à 6,35 mm de diamètre



ResQ Max

Kit réparation des crevaisons jusqu'à 6 mm

Contient un bidon de 620 ml de produit de réparation.

Idéal pour : SUV, 4X4, VUL, Camping-Car, Caravanes, Remorques



AM78097
(kit complet)

+ PRODUIT : - MANOMÈTRE INTÉGRÉ -
CÂBLE DE 9M DE LONG POUR ATTEINDRE
FACILEMENT LES ROUES ARRIÈRES

Réf	AM78097
Voltage & amperage	12V 20A 240W
Alimentation	12V Pincés crocodiles
Capacité sealant	620ml Active Seal® Produit de réparation
Dimensions et poids	Compresseur: 170 x 152 x 66mm Poids : 990g Bouteille de produit : 106 x 85 x 135mm Poids : 860g
Accessoires inclus	Sac de transport en nylon, Adaptateur pour gonfler les ballons, les matelas, vélos, bateaux
Temps gonflage pneu standard à 2,41 bar	< 2min15
CFM	74.8 L/min

Référence	Désignation	Code Rem.	Cond.	Tarif Public H.T. 2025
AM78097	Kit de réparation des crevaisons ResQ Max	2.6	1	125,00 €
AM54104001	Mini Compresseur avec Batterie rechargeable	2.6	1	95,00 €
AM65005	Recharge scellant 450 ml universelle	2.6	1	33,50 €

Mini compresseur sur batterie

Compresseur autonome

Idéal pour : Ballons, vélos, bateaux pneumatiques, voitures



AM54104001

7.4V 6A 44.4W
Pression Max : 759 kPa / 7.59 bar / 110 psi
Dimensions : 131 x 80 x 40 mm
Poids : 330 g

+ PRODUIT : - FONCTIONNEMENT SUR BATTERIE,
- ECRAN LED RÉTRO-ÉCLAIRÉ

Recharge universelle 450ml

Produit d'étanchéité pour pneu
Compatible avec tout kit OEM
Haute performance

- Fonctionne dans toutes les positions
- Volume de mastic : 450 ml



AM65005

+ PRODUIT : COMPATIBLE AVEC LES
KITS DE TOUTES MARQUES

LINGETTES



Lingettes pour plastiques

Aspect brillant

Spécial tableau de bord

- Nettoient, protègent et font briller en un seul geste
- Protègent des rayons UV
- Pour plastique et vinyle
- Redonnent à votre tableau de bord son aspect d'origine
- Tissu très résistant, ne se déchire pas



BRILLANT

Lingettes plastiques

NOUVEAU

Spécial plastiques

- Nettoient en enlevant la saleté qui peut éroder la surface des véhicules
- Restaurent la couleur d'origine de la surface
- Protègent les surfaces contre les effets nocifs de l'ozone, de l'oxygène et des rayons ultraviolets
- Ne laissent pas de résidu gras sur vos mains
- Finition mate



MAT

Référence	Désignation	Code Rem.	Cond.	Tarif Public H.T. 2025
AA36030	Boîte de 30 lingettes plastique aspect brillant	2.6	6	9,40 €

Référence	Désignation	Code Rem.	Cond.	Tarif Public H.T. 2025
AA32800	Boîte de 30 lingettes plastique aspect mat	2.6	6	9,40 €

Lingettes textiles

Spécial textiles

- Idéales pour tissus, moquettes et tapis
- Ultra-résistantes
- Formulées spécialement pour enlever les tâches les plus tenaces sans détériorer ou décolorer les textiles
- Tissu très résistant, ne se déchire pas



Lingettes cuir

Spécial cuir

- Nettoient en un clin d'oeil
- Incolores, elles conviennent à tout type ou couleur de cuir
- Protègent et nourrissent en gardant l'aspect neuf du cuir
- Embellissent sans laisser de film gras
- Tissu très résistant, ne se déchire pas



Référence	Désignation	Code Rem.	Cond.	Tarif Public H.T. 2025
AA38030	Boîte de 30 lingettes textiles	2.6	6	9,40 €

Référence	Désignation	Code Rem.	Cond.	Tarif Public H.T. 2025
AA39024	Boîte de 24 lingettes cuir	2.6	6	9,40 €

Lingettes vitres

Intérieur & extérieur

- Ne laissent aucune trace
- Grâce à leur formule sans ammoniaque, elles peuvent s'utiliser sur les vitres teintées, les miroirs et les phares
- Tissu très résistant, ne se déchire pas



Lingettes anti-insectes

NOUVEAU

Special insectes

- Aident à éliminer les taches d'insectes, la sève des arbres et les fientes d'oiseaux des surfaces extérieures de votre véhicule.
- Sans danger pour toutes les surfaces extérieures, y compris les couches transparentes
- Idéal pour le nettoyage des taches
- Facile et rapide à utiliser



Référence	Désignation	Code Rem.	Cond.	Tarif Public H.T. 2025
AA37030	Boîte de 30 lingettes vitres	2.6	6	9,40 €

Référence	Désignation	Code Rem.	Cond.	Tarif Public H.T. 2025
AA33501	Boîte de 30 lingettes nettoyantes insectes	2.6	6	9,40 €

ENTRETIEN EXTÉRIEUR



Speed Wax (spray)

Pour tous types de carrosserie

Le Speed Wax Spray de Armor All® est idéal pour redonner de la brillance à votre carrosserie. Elaboré à base de cire de carnauba, il restaure la protection déperlante et délivre une brillance incroyable pour donner un look impeccable.

Le Speed Wax Spray de Armor All® peut être appliqué sur des surfaces sèches ou humides et sous le soleil.



Référence	Désignation	Code Rem.	Cond.	Tarif Public H.T. 2025
AA44500	Speed Wax - 500 ml spray	2.6	6	14,65 €

Wash & Wax shampooing

Pour tous types de carrosserie

Le Wash & Wax de Armor All® a une puissante formule de brillance rapide qui nettoie votre voiture en y ajoutant une touche « cire » avec la protection du carnauba. C'est le moyen idéal pour laver et cirer la carrosserie en maintenant l'effet déperlant qui protège la carrosserie. Convient à tous types de carrosserie.



Nettoyant & Lustrant sans eau

Pour tous types de carrosserie

Qualités originales de Wax & Wash. Nettoyage facile en 2 étapes. Aucun seau ou tuyau requis. Aucun rinçage ou séchage requis. Parfait pour enlever les saletés légères.

Contient de la cire de carnauba – aide à renforcer la couleur originale et à protéger contre les rayons UV. Parfait pour enlever la poussière et les empreintes. Efface rapidement les taches d'eau et les déjections d'oiseaux avant qu'elles ne s'incrustent. Adapté pour l'utilisation sur des surfaces vitrées, jantes, pare-chocs et matières plastiques.

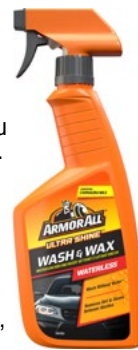

Référence	Désignation	Code Rem.	Cond.	Tarif Public H.T. 2025
AA24001	Shampooing cire - 1 L	2.6	6	14,85 €

Référence	Désignation	Code Rem.	Cond.	Tarif Public H.T. 2025
AA27500	Spray Nettoyant - 500 ml	2.6	6	11,70 €

Nettoyant jantes et pneus

NOUVEAU

Pour tous types de carrosserie

Un ensemble jantes et pneus propres peut donner à votre voiture un look incroyable, mais les garder propres est difficile. Entre la saleté, les débris de la route et la poussière de freins, vos roues sont constamment agressées à chaque fois que vous prenez la route. Pour couronner le tout, lorsque vos roues chauffent à cause du freinage, cette saleté peut directement cuire.



Mousse nettoyante pneu

Nettoie, lustre et protège

- Mousse pour pneus Armor All lustre et protège les pneus facilement en une étape ; nul besoin d'essuyer, de rincer ou d'utiliser des chiffons
- Mousse éliminant la saleté et la crasse
- Sèche en quelques minutes, laissant un superbe lustre
- Pénètre le pneu pour le protéger des éléments qui fendillent et décolorent les flancs
- N'abîme pas les jantes ou les enjoliveurs
- Nettoie, lustre et protège jusqu'à 30 pneus



Référence	Désignation	Code Rem.	Cond.	Tarif Public H.T. 2025
AA46301	Spray nettoyant jantes et pneus - 500 ml	2.6	6	17,55 €

Référence	Désignation	Code Rem.	Cond.	Tarif Public H.T. 2025
AA47500	Mousse nettoyante pneu - 500ml	2.6	12	12,50 €

Nettoyant vitres

Nettoie sans laisser de traces

Le Nettoyant Vitres de Armor All® est la solution idéale pour éliminer le film routier, la saleté, les résines et les fientes d'oiseaux sur les vitres.

A la différence des autres Nettoyants Vitres, il a été formulé pour nettoyer sans laisser de traces. Il ne contient pas d'ammoniaque, donc utilisable sans danger sur les vitres teintées.



Efface rayures

Efface rayures

- Élimine efficacement les rayures de surface et les marques de tourbillon de la peinture.
- Sans danger pour toutes les finitions et couleurs de peinture, y compris les couches transparentes.
- Contient des abrasifs doux et un mélange spécial d'huiles de polissage.
- Idéal pour les automobiles, les motocyclettes et les bateaux



Référence	Désignation	Code Rem.	Cond.	Tarif Public H.T. 2025
AA32500	Nettoyant vitres - 500 ml	2.6	6	11,70 €

Référence	Désignation	Code Rem.	Cond.	Tarif Public H.T. 2025
AA29200	Efface Rayures - 200ml	2.6	6	14,85 €



ENTRETIEN INTERIEUR



Protectant pour plastiques

Intérieur & extérieur

N° 1 aux USA :
un soin haut de gamme incroyablement performant !

- Nettoie, protège et embellit
- Très économique
- Une utilisation régulière préserve du vieillissement résultant de la chaleur, de l'ozone et des rayons
- Il a un effet antistatique permettant de repousser la saleté.



Protectant pour plastiques

Intérieur & extérieur

N° 1 aux USA :
un soin haut de gamme incroyablement performant !

- Nettoie, protège et embellit
- Très économique
- Une utilisation régulière préserve du vieillissement résultant de la chaleur, de l'ozone et des rayons
- Il a un effet antistatique permettant de repousser la saleté.



Référence	Désignation	Code Rem.	Cond.	Tarif Public H.T. 2025
AA10300	Protectant plastique, aspect BRILLANT 300 ml	2.6	6	8,75 €

Référence	Désignation	Code Rem.	Cond.	Tarif Public H.T. 2025
AA11300	Protectant plastique, aspect MAT 300 ml	2.6	6	8,75 €

Nettoyant multi-usages

NOUVEAU

Multi-surfaces

Élimine la saleté incrustée, la graisse, les insectes et les taches tenaces sur la sellerie des voitures, les moquettes et même les surfaces délicates.

Agit en toute sécurité sur toutes les surfaces de voiture (vinyle, caoutchouc, plastique et tissu).

Donne à votre voiture un look détaillé pour une brillance optimale.



Détachant et nettoyant avec brosse

Détachant et nettoyant

Le détachant et nettoyant moussant Armor All est spécialement formulé pour éliminer la saleté, la graisse et la saleté tenaces sans dessécher ou décolorer les surfaces délicates. Comme une caractéristique supplémentaire, il est conçu avec une brosse intégrée durable pour aider à enlever la crasse et les taches incrustées. Le produit a un élément détachant supplémentaire. La capacité de détachant a été testée contre la saleté commune et les déversements tels que; la terre, la boue, l'encre, la graisse, le ketchup, le thé noir et le café, le vin rouge, les huiles de moteur.



Référence	Désignation	Code Rem.	Cond.	Tarif Public H.T. 2025
AA83401	Spray nettoyant multi-usages - 500 ml	2.6	6	11,25 €

Référence	Désignation	Code Rem.	Cond.	Tarif Public H.T. 2025
AA38400	Détachant et nettoyant avec brosse - 400 ml	2.6	6	21,25 €

Nettoyant cuir

Nettoyant et traitement du cuir

Préservez le toucher souple et l'aspect riche de vos sièges en cuir grâce au nettoyant cuir Armor All. Spécialement formulées pour le cuir, il nettoie, conditionne et protège le cuir.

Le nettoyant pour cuir pénètre dans le grain du cuir, éliminant la saleté et la terre.

Parfait pour d'autres articles en cuir, des sacs à main aux meubles en passant par les bagages.



Soin du cuir 3 en 1

Assouplissant et restaurateur

Le Soin du Cuir 3 en 1 de Armor All® est une crème riche et humide qui contient des agents nettoyants pour restaurer l'aspect original et naturel du cuir. Sa formule contient un assouplissant et un restaurateur de couleur.

Idéal pour les cuirs automobiles et domestiques.



Référence	Désignation	Code Rem.	Cond.	Tarif Public H.T. 2025
AA98500	SHIELD Nettoyant cuir - 500ml	2.6	6	21,25 €

Référence	Désignation	Code Rem.	Cond.	Tarif Public H.T. 2025
AA13250	Soin du cuir crème 3 en 1 - 250 ml	2.6	6	14,65 €



Chiffon microfibre multi usages

Extrait la saleté et l'humidité

Le CHIFFON MULTI USAGES de Armor All® est composé de chenilles microfibrés en Polyester pour nettoyer et en Polyamide pour extraire la saleté et l'humidité (contrairement aux fibres ordinaires qui ne font qu'étaler les particules sur la surface traitée). Il peut être utilisé comme chiffon de nettoyage ou de séchage. Idéal pour la voiture et à la maison .

dimension : 40 x 40 cm



Référence	Désignation	Code Rem.	Cond.	Tarif Public H.T. 2025
AA40017	Microfibre Multi usages (40x40)	2.6	6	5,00 €

Lot de 6 microfibrés de lavage

Extrait la saleté et l'humidité

Les SERVIETTES MICROFIBRES de Armor All® sont composées de chenilles microfibrés en Polyester pour nettoyer et en Polyamide pour extraire la saleté et l'humidité (contrairement aux fibres ordinaires qui ne font qu'étaler les particules sur la surface traitée). Elles éliminent délicatement et facilement les saletés et les particules.

Applications automobile & domestique.
dimension : 30 x 40 cm



Référence	Désignation	Code Rem.	Cond.	Tarif Public H.T. 2025
AA40010	Lot de 6 Microfibrés de lavage (30x40)	2.6	9	12,50 €

Eponge Jumbo

Grande éponge

La JUMBO SPONGE de Armor All® est facile à utiliser et efficace pour le lavage des voitures et tous les gros travaux.



Référence	Désignation	Code Rem.	Cond.	Tarif Public H.T. 2025
AA40016	Eponge Jumbo	2.6	1	7,00 €

Chiffon microfibre pour vitres

Extrait la saleté et l'humidité

Le CHIFFON POUR VITRES de Armor All® est composé de chenilles microfibrés en Polyester pour nettoyer et en Polyamide pour extraire la saleté et l'humidité (contrairement aux fibres ordinaires qui ne font qu'étaler les particules sur la surface traitée).

Finition Daim, douce, anti-rayures et non pelucheuse. Idéal pour la voiture et à la maison.

dimension : 40 x 40 cm

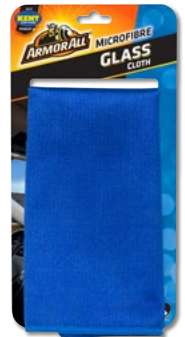

Référence	Désignation	Code Rem.	Cond.	Tarif Public H.T. 2025
AA40013	Chiffon vitre microfibre (40x40)	2.6	6	5,00 €

Gant de lavage 2 en 1

Extrait la saleté et l'humidité

Le GANT DE LAVAGE 2 en 1 de Armor All® offre 2 cotés microfibrés
- un coté «chenille» pour nettoyer les taches courantes
- un coté à mailles anti-rayures pour les saletés plus tenaces

Les chenilles microfibrés de Armor All® sont composées de Polyester pour nettoyer, et de Polyamide pour extraire la saleté et l'humidité (contrairement aux fibres ordinaires qui ne font qu'étaler les particules sur la surface traitée).



Référence	Désignation	Code Rem.	Cond.	Tarif Public H.T. 2025
AA40005	Gant de lavage 2 en 1	2.6	4	10,15 €

Brosse pour jantes en alliage

Brosse anti-rayures

La BROSSE pour JANTES de Armor All® est faite de poils résistants et anti-rayures, spécialement conçus pour l'élimination des poussières de frein, autres saletés et crasses dans les parties difficiles à atteindre.



Référence	Désignation	Code Rem.	Cond.	Tarif Public H.T. 2025
AA40007	Brosse pour jantes en alliage	2.6	6	12,50 €

Canettes désodorisantes

Les canettes California Scents diffusent efficacement un parfum agréable dans votre véhicule. Le bouchon de contrôle des odeurs vous permet de choisir l'intensité de diffusion du parfum selon votre envie. Les canettes sont idéales selon tout types de temps et résistent très bien aux températures élevées ainsi qu'à l'humidité.

Cerise

Top ventes!

Vanille



AC850390

• Cerise (x12)

AC850383

• Vanille (x12)



Mélange



AC851431

- Cerise (x6)
- Newport New Car (x2)
- Fraîcheur glaciale (x2)
- Golden State Delight (x1)
- Fraisa Shasta (x1)

Référence	Désignation	Code Rem.	Cond.	Tarif Public H.T. 2025
AC850390	Présentoir de 12 canettes de désodorisants California Scents - Cerise	2.6	1	65,08 €
AC850383	Présentoir de 12 canettes de désodorisants California Scents - Vanille	2.6	1	65,08 €
AC851431	Présentoir de 12 canettes de désodorisants California Scents - Assortiment	2.6	1	65,08 €

Désodorisants

Présentoir 32 flacons de parfum de luxe



Parfums d'ambiance pour voiture

Depuis 1994, conçu et fabriqué en Provence avec des extraits de parfum de Grasse.

Parfums de luxe pour voiture, les fragrances exclusives de la gamme Alcante conviennent aussi parfaitement à tous les espaces intérieurs et vous accompagnent dans chaque moment de votre vie : en voiture mais aussi au bureau ou à la maison.

Deux ou trois pulvérisations suffisent pour diffuser et installer une atmosphère agréable.

1 flacon spray = environ 300 pulvérisations.

Composition du lot :

- 6 x Bubble gum
- 4 x Cuir sauvage
- 6 x Musck des sables
- 6 x Santal boisé
- 4 x Thé vert de Bali
- 6 x Vanille des îles

AC801336



AC802002

AC802019

AC802020

AC802029

AC802030

AC802045

Référence	Désignation	Code Rem.	Cond.	Tarif Public H.T. 2025
AC801336	ALCANTE Coffret 32 flacons 35ml - 6 parfums	2.6	1	299,00 €
AC802002	ALCANTE Parfum Vanille des Îles flacon 35ml	2.6	6	9,50 €
AC802019	ALCANTE Parfum Santal Boisé flacon 35ml	2.6	6	9,50 €
AC802020	ALCANTE Parfum Bubble Gum flacon 35ml	2.6	6	9,50 €
AC802029	ALCANTE Parfum Cuir Sauvage flacon 35ml	2.6	6	9,50 €
AC802030	ALCANTE Parfum Musk des sables flacon 35ml	2.6	6	9,50 €
AC802045	ALCANTE Parfum Thé Vert de Bali flacon 35ml	2.6	6	9,50 €

Nettoyant plastique 300 ml

Redonnez une apparence neuve à vos plastiques intérieurs grâce à ce nettoyant spécialement conçu. Sa formule puissante élimine en profondeur la saleté et les taches, tout en éliminant les mauvaises odeurs de votre habitacle.

Vanille réf. AC150

Bubble gum réf. AC170

Cerise réf. AC172

Référence	Désignation	Code Rem.	Cond.	Tarif Public H.T. 2025
AC150	Nettoyant plastiques senteur Vanille - 300 ml	2.6	1	7,08 €
AC170	Nettoyant plastiques senteur Bubble gum - 300 ml	2.6	1	7,08 €
AC172	Nettoyant plastiques senteur Cerise - 300 ml	2.6	1	7,08 €



Comment bien choisir vos piles

Technologie des piles

- **PILES PRIMAIRES**
 - ✓ À usage unique
 - ✓ Piles **ALCALINES**
- **AUTRES PILES**
 - ✓ Piles **LITHIUM**
 - ✓ Piles à l'**OXYDE D'ARGENT** (piles boutons pour montres)



TABLEAU D'ÉQUIVALENCE DES FORMATS LES PLUS POPULAIRES SELON LES DIFFÉRENTES TECHNOLOGIES :

	PILES PRIMAIRES	
	ALCALINE	LITHIUM
AAA	LR03	LR03
AA	LR06	LR06
C	LR14	-
D	LR20	-
9V	6LF22	CR-V9

LA PILE ALCALINE

Pile classique, non rechargeable. Elle fournit une source d'énergie performante pour tous les équipements alimentés par piles. La pile Alcaline délivre une énergie nomade fiable.

LA PILE LITHIUM

Les piles Lithium GP sont des piles à très haute performance, qui durent beaucoup plus longtemps que des piles Alcalines. Idéales pour les produits High-Tech, et les appareils très gourmands en énergie. Ces piles résistent aux températures extrêmes.

FORMATS DE PILES LES PLUS POPULAIRES



Piles Alcalines et lithium

ENERGIZER ALKALINE POWER

Meilleur Prix

- Energie conservée jusqu'à 7 ans (si les piles sont conservées dans leur emballage).
- Ne coule pas
- Une énergie fiable au quotidien

- Idéal pour les appareils du quotidien
- La qualité Energizer à petit prix



ENAA16



ENAAA16



EN410686



EN410662

Référence	Désignation	Code Rem.	Cond.	Tarif Public H.T. 2025
EN410686	ENERGIZER ALK POWER Blister 8 piles AA	2.6	12	7,22 €
ENAA16	ENERGIZER ALK POWER Film 16 piles AA	2.6	1	16,89 €
EN410662	ENERGIZER ALK POWER Blister 8 piles AAA	2.6	12	7,22 €
ENAAA16	ENERGIZER ALK POWER Film 16 piles AAA	2.6	1	16,89 €

ENERGIZER ALKALINE MAX PLUS

NOUVEAU

Dure jusqu'à 200 % plus longtemps*

DE L'ÉNERGIE DE HAUTE PERFORMANCE POUR VOS APPAREILS DE HAUTE TECHNOLOGIE

Les piles Energizer Max Plus sont les piles alcalines les plus durables de la marque Energizer.

Elles conservent leur énergie jusqu'à 12 ans lorsqu'elles sont entreposées pour que vous puissiez les utiliser lorsque vous en avez besoin et assurent une énergie longue durée. Ne coule pas.

Elles seront parfaitement adaptés pour tous vos appareils à forte consommation d'énergie tel que jouets, appareils photo numériques ou encore manette .

Référence	Désignation	Code Rem.	Cond.	Tarif Public H.T. 2025
EN423334	ENERGIZER MAX+ Blister 2 piles alcaline C/LR14	2.6	6	8,61 €
EN423358	ENERGIZER MAX+ Blister 2 piles alcaline D/LR20	2.6	6	8,61 €
EN423389	ENERGIZER MAX+ Blister 1 pile alcaline 9V	2.6	12	8,61 €
EN437300	ENERGIZER MAX+ Blister 4 piles alcalines AA/LR6	2.6	12	6,78 €
EN437362	ENERGIZER MAX+ Blister 8 piles alcalines AA/LR6	2.6	12	12,94 €
EN423372	ENERGIZER MAX+ Pack de 20 piles alcalines AA/LR6	2.6	6	25,50 €
EN437461	ENERGIZER MAX+ Blister 4 piles alcalines AAA/LR03	2.6	12	6,78 €
EN437522	ENERGIZER MAX+ Blister 8 piles alcalines AAA	2.6	12	12,94 €
EN423174	ENERGIZER MAX+ Pack de 20 piles alcalines AAA/LR6	2.6	6	25,50 €

*dans les appareils photos numériques vs les Energizer Alcalines Standard



EN423334



EN423358



EN437300



EN437522



EN423372



EN423389



EN437461



EN437522



EN423174

Piles rechargeables et chargeurs

ENERGIZER POWER PLUS Rechargeables

LES PREMIERES PILES AU MONDE AVEC 15 % DE BATTERIES RECYCLEES

- Dure jusqu'à 4 fois plus longtemps* pour les appareils du quotidien
- Piles préchargées
- Rechargeables des centaines de fois

Référence	Désignation	Code Rem.	Cond.	Tarif Public H.T. 2025
EN417005	ENERGIZER POWER PLUS Blister 4 piles recharg AAA 700mAh	2.6	1	15,34 €
EN417012	ENERGIZER POWER PLUS Blister 4 piles recharg AA 2000mAh	2.6	1	21,63 €

*(dans les appareils photos numériques vs Energizer alcalines standards, les résultats peuvent varier selon l'appareil)



EN417005



EN417012

ENERGIZER CHARGEURS

Référence	Désignation	Code Rem.	Cond.	Tarif Public H.T. 2025
EN321401	ENERGIZER Maxi chargeur + 4 piles AA 2000mAh	2.6	1	42,12 €
EN421446	ENERGIZER Mini chargeur + 2 piles AAA 700mAh	2.6	1	30,00 €
EN423716	ENERGIZER Chargeur universel	2.6	1	78,00 €



EN321401



EN421446

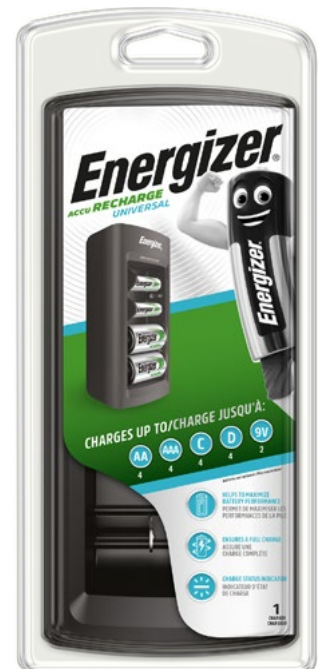

EN423716

Caractéristiques

- Maxi chargeur + 4 AA 2000mAh
- Charge 1 à piles AA
- Des voyants LED multicolores indiquent l'état de charge.
- Arrêt automatique qui assure que le chargeur n'est pas actif pendant de longues périodes de temps

Caractéristiques

- Mini chargeur + 2 AAA 700mAh
- Charge 1 ou 2 piles AA ou AAA NiMH
- Des voyants LED multicolores indiquent l'état de charge.
- Arrêt automatique qui assure que le chargeur n'est pas actif pendant de longues périodes de temps

Caractéristiques

- Détecte la polarité
- Détecte les piles primaires
- Détecte les piles défectueuses
- Timer pour empêcher la surcharge

Nouveau design

- Plus compact
- Les piles peuvent être chargées individuellement
- Temps de charge réduit pour la 9V (de 11h à 8h)

ENERGIZER ALCALINE

- Offre des performances fiables et longue durée pour vos appareils photos
- Energie conservée pendant 10 ans (si les piles sont conservées dans leur emballage)



EN123



ENCR2



ENLR44



ENLR4412



ENA23

Référence	Désignation	Code Rem.	Cond.	Tarif Public H.T. 2025
EN123	ENERGIZER Blister 1 pile lithium 123	2.6	6	6,22 €
ENCR2	ENERGIZER Blister 1 pile lithium CR2	2.6	6	7,77 €
ENLR44	ENERGIZER Blister 2 piles alcaline LR44/A76	2.6	10	1,44 €
ENLR4412	ENERGIZER Blister 12 piles alcaline LR44/A76	2.6	1	19,44 €
ENA23	ENERGIZER Blister 2 piles alcaline A23/E23A	2.6	10	3,11 €

ENERGIZER ALCALINE MAX 4,5V

- Piles Alcaline
- Une puissance longue durée pour les appareils du quotidien.
- Protection contre les dommages causés par les coulures dans vos appareils
- Energie conservée jusqu'à 10 ans

Référence	Désignation	Code Rem.	Cond.	Tarif Public H.T. 2025
EN426519	ENERGIZER MAX Blister 1 pile alcaline 4.5V	2.6	12	9,88 €



EN426519

Lampe Frontale

La frontale Energizer Vision HD Headlight est une lampe très innovante et fait partie de la gamme premium. Grâce à la toute dernière technologie LED, les utilisateurs profitent d'une torche mains-libres à la luminosité puissante avec une très longue durée d'autonomie. Elle inclue une technologie optique breveté qui offre une vision directe et périphérique directe.

EN316377

Référence	Désignation	Code Rem.	Cond.	Tarif Public H.T. 2025
EN316377	Lampe frontale LED + 3 piles AAA	2.6	1	16,71 €



ENERGIZER LITHIUM

- Format miniature Haute performances
- Pile miniature sans mercure
- Offre des performances fiables et longue durée pour tous vos appareils du quotidien
- Energie conservée pendant 3 ans (si les piles sont conservées dans leur emballage)
- Fonctionnent sous des températures extrêmes, de 30 à 60 °C

Référence	Désignation	Code Rem.	Cond.	Tarif Public H.T. 2025
ENCR1220	ENERGIZER Blister 1 pile lithium CR1220	2.6	10	2,28 €
ENCR1616	ENERGIZER Blister 1 pile lithium CR1616	2.6	10	2,28 €
ENCR1620	ENERGIZER Blister 1 pile lithium CR1620	2.6	10	2,28 €
ENCR1632	ENERGIZER Blister 1 pile lithium CR1632	2.6	10	2,72 €
ENCR2016	ENERGIZER Blister 2 piles lithium CR2016	2.6	10	3,61 €
ENCR201612	ENERGIZER Blister 12 piles lithium CR2016	2.6	1	19,44 €
ENCR2025	ENERGIZER Blister 2 piles lithium CR2025	2.6	10	3,61 €
ENCR202512	ENERGIZER Blister 12 piles lithium CR2025	2.6	1	19,44 €
ENCR2032	ENERGIZER Blister 2 piles lithium CR2032	2.6	10	3,61 €
ENCR203212	ENERGIZER Blister 12 piles lithium CR2032	2.6	1	19,44 €
ENCR2430	ENERGIZER Blister 2 piles lithium CR2430	2.6	10	5,11 €
ENCR2450	ENERGIZER Blister 2 piles lithium CR2450	2.6	10	6,36 €

Les piles boutons **LITHIUM** sont classées par catégorie (normes internationales)

Exemple :



CR 2032

Nature du métal
(Les CR sont au dioxyde de manganèse)

Diamètre
(en mm)

Épaisseur
(en mm)

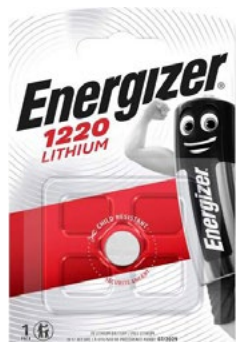

ENCR1220

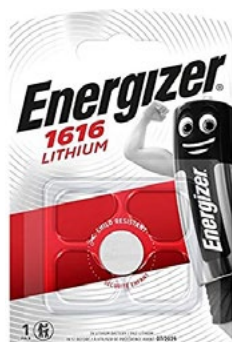

ENCR1616

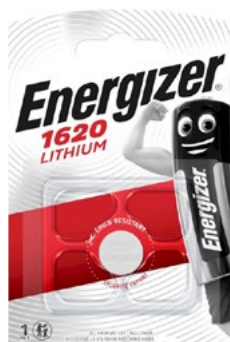

ENCR1620



ENCR2016



ENCR2025



ENCR2032



ENCR2430



Présentoir de comptoir 9 broches

- Vendu nu

EN1000

Référence	Désignation
EN1000	Présentoir de comptoir 9 broches nu

Accessoires auto grand public - Lampes

Gyrophare rotatif magnétique orange 12V

Gyrophare rotatif magnétique orange 12V
Grande intensité
Étanche



Référence	Désignation	Code Rem.	Cond.	Tarif Public H.T. 2025
AC984	Gyrophare rotatif magnétique orange 12V	2.6	1	22,96 €

Coffret de secours H7

Coffret de secours H7 comprenant :

- H7
- 21W ambre
- 21,5W
- 5W graisseur
- 4W témoin
- 3 fusibles



Référence	Désignation	Code Rem.	Cond.	Tarif Public H.T. 2025
AC807	Coffret de secours H7	2.6	1	6,46 €

Coffret de secours H7/H1

Coffret de secours H1+H7 comprenant :

- H1
- H7
- 21W ambre
- 21,5W
- 5W graisseur
- 4W témoin
- 3 fusibles



Référence	Désignation	Code Rem.	Cond.	Tarif Public H.T. 2025
AC840	Coffret de secours H7/H1	2.6	1	9,35 €

Coffret de secours H4

Coffret de secours H4 comprenant :

- H4
- 21W
- 21,5W
- 5W graisseur
- 4W témoin
- 3 fusibles



Référence	Désignation	Code Rem.	Cond.	Tarif Public H.T. 2025
AC834	Coffret de secours H4	2.6	1	7,65 €

Paire lampes H7 XENON superwhite

Jeu de 2 lampes H7
XENON SUPERWHITE
Homologuées 5500K



Référence	Désignation	Code Rem.	Cond.	Tarif Public H.T. 2025
AC806	Paire lampes H7 XENON superwhite	2.6	1	12,61 €

Paire lampes H4 XENON superwhite

Jeu de 2 lampes H4
XENON SUPERWHITE
Homologuées 5500K



Référence	Désignation	Code Rem.	Cond.	Tarif Public H.T. 2025
AC800	Paire lampes H4 XENON superwhite	2.6	1	13,90 €

Lampe H7 12V 55W

Lampe H7
12V - 55W



Référence	Désignation	Code Rem.	Cond.	Tarif Public H.T. 2025
AC833	Lampe H7 12V 55W	2.6	1	4,67 €

Lampe H4 12V 60/55W

Lampe H4
12V - 60/55W



Référence	Désignation	Code Rem.	Cond.	Tarif Public H.T. 2025
AC801	Lampe H4 12V 60/55W	2.6	1	5,13 €

Accessoires auto grand public - Lampes

Lampe H1 12V 55W

Lampe
H1 - 12V - 55W



Référence	Désignation	Code Rem.	Cond.	Tarif Public H.T. 2025
AC809	Lampe H1 12V 55W	2.6	1	2,80 €

Paire lampes wedge 12V 5W

Lampe wedge
12V - 5W



Référence	Désignation	Code Rem.	Cond.	Tarif Public H.T. 2025
AC828	Paire lampes wedge 12V 5W	2.6	1	1,41 €

Paire lampes monofil 12V 21W

Paire lampes monofil
12V - 21W



Référence	Désignation	Code Rem.	Cond.	Tarif Public H.T. 2025
AC823	Paire lampes monofil 12V 21W	2.6	1	2,08 €

Paire lampes monofil ambre 12V 21W

Paire lampes monofil ambre
12V - 21W



Référence	Désignation	Code Rem.	Cond.	Tarif Public H.T. 2025
AC824	Paire lampes monofil ambre 12V 21W	2.6	1	2,15 €

Paire lampes bifils 12V 21.5W

Lampe bifils
12V - 21,5W



Référence	Désignation	Code Rem.	Cond.	Tarif Public H.T. 2025
AC825	Paire lampes bifils 12V 21.5W	2.6	1	2,08 €

Rampe éclairage complet 1m

Plaque galvanisée 1 mètre
Rampe éclairage complète
Alimentation 4 mètres - longueur utile 3,70 m
Fabrication française



Référence	Désignation	Code Rem.	Cond.	Tarif Public H.T. 2025
AC933	Rampe éclairage complet 1m	2.6	1	52,08 €

Feu remorque 4 fonctions

Feu remorque 4 fonctions :
- clignotant
- stop
- veilleuse
- éclairage de plaque



Référence	Désignation	Code Rem.	Cond.	Tarif Public H.T. 2025
AC681	Feu remorque 4 fonctions	2.6	1	8,33 €

Jeu de 20 fusibles enfichables assortis

Jeu de 20 fusibles enfichables assortis
10 / 15 / 20 / 25 / 30 ampères



Référence	Désignation	Code Rem.	Cond.	Tarif Public H.T. 2025
AC612	Jeu de 20 fusibles enfichables assortis	2.6	1	2,71 €

Accessoires auto grand public - Fusibles

Jeu de 10 mini fusibles enfichables assortis

Jeu de 10 mini fusibles enfichables assortis
10 / 15 / 20 / 25 / 30 ampères



Référence	Désignation	Code Rem.	Cond.	Tarif Public H.T. 2025
AC613	Jeu de 10 mini fusibles enfichables	2.6	1	1,69 €

Jeu de 8 fusibles enfichables Peugeot/Citroën avec pince

Jeu de 8 fusibles enfichables Peugeot/Citroën
2 / 5 / 7,5 / 10 / 15 / 20 / 25 / 30 ampères
Avec pince d'extraction



Référence	Désignation	Code Rem.	Cond.	Tarif Public H.T. 2025
AC614	Jeu de 8 fusibles enfichables Peugeot/Citroën avec pince	2.6	1	1,69 €

Jeu de 9 fusibles enfichables Renault avec pince

Jeu de 9 fusibles enfichables Renault
2 / 5 / 7,5 / 10 / 15 / 20 / 25 / 30 ampères
Avec pince d'extraction



Référence	Désignation	Code Rem.	Cond.	Tarif Public H.T. 2025
AC615	Jeu de 9 fusibles enfichables Renault avec pince	2.6	1	1,69 €

Outil de diagnostic OBD II

Écran LCD rétro éclairé
Langue : Multi-langues
Alimentation : DC 12V Via la batterie du véhicule
Permet de lire et d'effacer les codes défauts (DTC) et d'éteindre le voyant d'anomalie moteur (MIL)
Retrouve le numéro de châssis des véhicules (VIN = Vehicle Identification Number)



Référence	Désignation	Code Rem.	Cond.	Tarif Public H.T. 2025
AC71901	Outil de diagnostic OBD II	2.6	1	60,50 €

Câbles de démarrage



CD16



CD25



CD35

Référence	Désignation	Code Rem.	Cond.	Tarif Public H.T. 2025
CD16	Câble de démarrage 16mm ² - Pour véhicule essence < 2000 cm	2.6	1	32,50 €
CD25	Câble de démarrage 25mm ² - Pour véhicule essence < 2500 cm ³ / Pour véhicule diesel < 2000 cm ³	2.6	1	42,50 €
CD35	Câble de démarrage 35mm ² - Pour véhicule essence < 5000 cm ³ / Pour véhicule diesel < 3000 cm ³	2.6	1	62,50 €

Lampe de travail LED

Lampe de travail pliable et rechargeable par USB.
Lumière blanche : 6500K. Distance d'éclairage : 10m.
Temps d'utilisation : 3 heures.



Référence	Désignation	Code Rem.	Cond.	Tarif Public H.T. 2025
AC241820	Lampe de travail LED	2.6	1	19,67 €

Pompe vidange par aspiration 12V 60W

Débit maximal :
- Diesel ou fuel : environ 3 l / 3 min
- Huile moteur (40°C) : environ 1 l / 3 min

Matériau principal : polypropylène



Référence	Désignation	Code Rem.	Cond.	Tarif Public H.T. 2025
AC97380	Pompe vidange par aspiration 12V 60W	2.6	1	48,41 €

Accessoires auto grand public - Outillage

Compresseurs ressorts d'amortisseurs 300mm max

Compresseurs de ressorts d'amortisseur avec crochets de sécurité 300 mm maximum



Référence	Désignation	Code Rem.	Cond.	Tarif Public H.T. 2025
AC97530	Compresseurs ressorts d'amortisseurs 300mm max	2.6	1	45,63 €

Outil repousse piston étrier de frein

Outil repousse piston d'étrier de frein
Acier carbone C45
Compatible avec la plupart des véhicules européens et japonais sur le marché



Référence	Désignation	Code Rem.	Cond.	Tarif Public H.T. 2025
AC97500	Outil repousse piston étrier de frein	2.6	1	26,87 €

Coffret repousse piston d'étrier de frein 22pcs

Coffret repousse piston d'étrier de frein
21 pieces acier carbone C45

Contenu :
Acier carbone C45
2 filetages, 2 plaques de soutien
18 adaptateurs



Référence	Désignation	Code Rem.	Cond.	Tarif Public H.T. 2025
AC97501	Coffret repousse piston d'étrier de frein 22pcs	2.6	1	57,92 €

Clé dynamométrique en boîte 40-210nm longueur 470 mm

28-210 nm
Longueur : 470 mm



Référence	Désignation	Code Rem.	Cond.	Tarif Public H.T. 2025
AC55201	Clé dynamométrique en boîte 40-210nm longueur 470mm	2.6	1	63,33 €

Clé démonte-roue télescopique

Longueur : 340 / 510 mm
Douille 17-19mm reversible



Référence	Désignation	Code Rem.	Cond.	Tarif Public H.T. 2025
AC552	Clé démonte-roue télescopique	2.6	1	18,75 €

Clé bougie cliquet 16-21 mm

Clé à bougie à cliquet
Articulée avec rallonge et douilles de 16 et 21 mm



Référence	Désignation	Code Rem.	Cond.	Tarif Public H.T. 2025
AC756	Clé bougie cliquet 16-21mm	2.6	1	18,96 €

Clé en croix renforcée

Clé en croix renforcée homologuée

Douilles de 17-19-21 mm & carre 1/2



Référence	Désignation	Code Rem.	Cond.	Tarif Public H.T. 2025
AC620	Clé en croix renforcée	2.6	1	15,83 €

Extracteur de rotules de direction axiales 35-45mm longueur 400mm

Longueur 400 mm
Acier au carbone



Référence	Désignation	Code Rem.	Cond.	Tarif Public H.T. 2025
AC97520	Extracteur de rotules de direction axiales 35-45mm longueur 400mm	2.6	1	90,49 €

Accessoires auto grand public - Outillage

Clés plates doubles fourches

6-7 mm
8-9 mm
10-11 mm
12-13 mm
14-15 mm
16-17 mm
18-19 mm
20-22 mm



Référence	Désignation	Code Rem.	Cond.	Tarif Public H.T. 2025
AC97602	Clés plates doubles fourches	2.6	1	14,50 €

Clés plates mixtes

8 mm
9 mm
10 mm
11 mm
12 mm
13 mm
14 mm
17 mm



Référence	Désignation	Code Rem.	Cond.	Tarif Public H.T. 2025
AC97603	Clés plates mixtes	2.6	1	15,41 €

10 tournevis manche bi-matière

Embout magnétique
Poignée ergonomique
2 embouts différents

5 tournevis plats :
6x150 mm, 6x100 mm,
5x75 mm, 3x75 mm, 6x38 mm

5 tournevis cruciformes :
6x150 mm, 6x100 mm,
5x75 mm, 3x75mm,
6x38mm



Référence	Désignation	Code Rem.	Cond.	Tarif Public H.T. 2025
AC97604	10 tournevis manche bi-matière	2.6	1	19,50 €

Coffret 18 pièces - Tournevis en T

1 manche T à cliquet

1 barre d'extension

1 adaptateur

6 douilles (5, 6, 7, 8, 9, 10mm)

9 embouts (SL3, SL4, SL5,
PH0, PH1, PH2, T10, T15, T20)



Référence	Désignation	Code Rem.	Cond.	Tarif Public H.T. 2025
AC97605	Coffret 18 pièces - Tournevis en T	2.6	1	15,45 €

Coffret 59 pièces - Tournevis en T

1 manche T à cliquet

1 barre d'extension ajustable

1 adaptateur 25mm

20 douilles : (5/32, 3/16, 7/32, 1/4,
9/32, 5/16, 11/32, 3/8, 7/16, 1/2, 4, 4.5,
5, 6, 7, 8, 9, 10, 11, 12mm)

36 embouts CR-V (18 tailles x2) : (T10,
T15, T20, T25, T27, T30, S0, S1, S2, S3,
PH0, PH1, PH2, PH3, SL5, SL6, H3, H4)



Référence	Désignation	Code Rem.	Cond.	Tarif Public H.T. 2025
AC97606	Coffret 59 pièces - Tournevis en T	2.6	1	30,00 €

Coffret 21 pièces - Clé à cliquet

1 clé à cliquet

1 barre d'extension pour douille

1 embout type L

6 douilles (5, 6, 7, 8, 9, 10mm)

12 embouts 1/4" x 25mm (SL4, SL5,
SL6, PH1, PH2, PH3, PZ1, PZ2, PZ3,
T15, T20, T25)



Référence	Désignation	Code Rem.	Cond.	Tarif Public H.T. 2025
AC97607	Coffret 21 pièces - Clé à cliquet	2.6	1	18,86 €

Coffret 30 pièces - Tournevis à cliquet

1 mini tournevis à cliquet

1 adaptateur 25 mm

1 adaptateur 6.35 mm / 4 mm

6 douilles (5, 6, 7, 8, 9, 10 mm)

13 embouts tournevis 25 mm (PH1,
PH2, PH3, SL4, SL5, SL6, PZ1, PZ2,
PZ3, T10, T15, T20, T25)

8 embouts tournevis de précision
(PH000, PH00, PH0, PH1, SL1.5,
SL2, SL2.5)



Référence	Désignation	Code Rem.	Cond.	Tarif Public H.T. 2025
AC97608	Coffret 30 pièces - Tournevis à cliquet	2.6	1	15,45 €

Coffret 28 pièces - Clé à cliquet

1 clé à cliquet

1 adaptateur

1 barre d'extension pour douille

6 douilles (5, 6, 7, 8, 9, 10mm)

19 embouts (T10, T15, T20, T25,
T27, T30, H3, H4, H5, H6, PZ0, PZ1,
PZ2, PH0, PH1, PH2, S0, S1, S2)



Référence	Désignation	Code Rem.	Cond.	Tarif Public H.T. 2025
AC97609	Coffret 28 pièces - Clé à cliquet	2.6	1	15,86 €

Accessoires auto grand public - Outillage

Coffret 38 pièces - Tournevis à cliquet

1 mini tournevis à cliquet

1 adaptateur

9 douilles (5, 6, 7, 8, 9, 10, 11, 12, 13 mm)

27 embouts (SL4, SL5 (x2), SL6 (x2), SL7, PH0, PH1, PH2, PZ0, PZ1, PZ2, S0, S1, S2, H3, H4, H5, H6, T10, T15, T20, T25, T27, T30, T35, T40)



Clé de vidange carrée 8 et 10mm

Clé de vidange carrée
Embouts carrés 8 & 10 mm pour devisser les bouchons des carters d'huile



Référence	Désignation	Code Rem.	Cond.	Tarif Public H.T. 2025
AC97610	Coffret 38 pièces - Tournevis à cliquet	2.6	1	15,86 €

Référence	Désignation	Code Rem.	Cond.	Tarif Public H.T. 2025
AC976	Clé de vidange carrée 8 et 10mm	2.6	1	6,46 €

Clé filtre à huile à ruban

Diamètre maximum du filtre : 105 mm

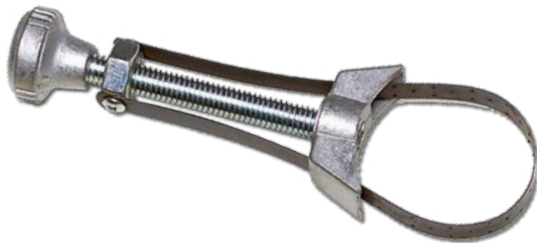

Bouchon de réservoir

Universel
Minimum : 2,5 cm
Maximum : 5 cm



Référence	Désignation	Code Rem.	Cond.	Tarif Public H.T. 2025
AC550	Clé filtre à huile à ruban	2.6	1	7,75 €

Référence	Désignation	Code Rem.	Cond.	Tarif Public H.T. 2025
AC240	Bouchon de réservoir	2.6	1	3,00 €

Jerrican plastique rouge 5L - 10L - 20L - Homologation UN et entonnoir plastique 140 mm



20L



10L



5L

Diamètre 140 mm
Avec embout flexible et filtre



Référence	Désignation	Code Rem.	Cond.	Tarif Public H.T. 2025
AC21034	Jerrican plastique rouge 5L	2.6	1	9,55 €
AC21035	Jerrican plastique rouge 10L	2.6	1	13,50 €
AC21036	Jerrican plastique rouge 20L	2.6	1	20,95 €
AC605	Entonnoir plastique noir diam. 140 mm	2.6	1	4,16 €

Lot de 4 dalles de garage (1 m²)

Ces 4 dalles de garage 100% PVC s'attachent comme un puzzle et protègent le sol de votre garage

- Revêtement antidérapant
- Ultra résistant, découpable et facile à installer
- Nettoyage facile
- Coloris : Noir
- Dimensions des dalles : 50cm x 50cm.
- Epaisseur : 9mm.

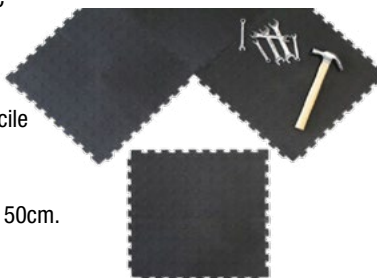

Barre de remorquage max 2T

Barre de remorquage
Poids total maximum : 2 tonnes

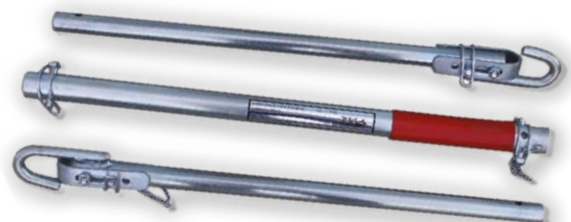

Référence	Désignation	Code Rem.	Cond.	Tarif Public H.T. 2025
AC243070	Lot de 4 dalles de garage - 1m ²	2.6	1	66,25 €

Référence	Désignation	Code Rem.	Cond.	Tarif Public H.T. 2025
AC635	Barre de remorquage max 2T	2.6	1	52,08 €

Accessoires auto grand public - Remorquage

Corde de remorquage 2T

Corde de remorquage extensible de 1,5 m à 4 m. Dispose des crochets zingués pour une meilleure accroche. Capacité de traction jusqu'à 2 tonnes.



Référence	Désignation	Code Rem.	Cond.	Tarif Public H.T. 2025
AC63501	Corde de remorquage 2T	2.6	1	22,92 €

Jeu de 2 sifflets ultrasons anti-gibier

Qualité supérieure.
Démontable et lavable



Référence	Désignation	Code Rem.	Cond.	Tarif Public H.T. 2025
AC51201	Jeu de 2 sifflets ultrasons anti-gibier	2.6	1	3,75 €

Jeu de sangles 2 x 2,5m

100% polypropylène
LC : 100 DAN



Sangle cliquet 5m

100% polypropylène
LC : 135 DAN



Sangle cliquet 5m avec crochets « S »

Sangle cliquet 5m avec 2 crochets « S ».
100% polypropylène
LC : 135 DAN



Référence	Désignation	Code Rem.	Cond.	Tarif Public H.T. 2025
AC539S	Jeu de sangles 2x2,5m	2.6	1	7,29 €
AC565	Sangle cliquet 5m	2.6	1	7,29 €
AC562	Sangle cliquet 5m avec crochet « S »	2.6	1	9,17 €

Marteau brise-vitre et coupe ceinture

Brise les vitres facilement.
Tête à double face en acier.
Coupe la ceinture de sécurité.



Référence	Désignation	Code Rem.	Cond.	Tarif Public H.T. 2025
AC957	Marteau brise-vitre et coupe ceinture	2.6	1	5,00 €

Gilet de sécurité jaune XL

Gilet rétro-réfléchissant
EN ISO 20471:2013
TAILLE : XL (65 X 64 CM)



Référence	Désignation	Code Rem.	Cond.	Tarif Public H.T. 2025
AC31001	Gilet de sécurité jaune XL	2.6	1	6,26 €

Triangle de sécurité

Triangle de présignalisation compact
Homologué CE
Pieds métal



Référence	Désignation	Code Rem.	Cond.	Tarif Public H.T. 2025
AC956	Triangle de sécurité	2.6	1	7,88 €

Kit sécurité gilet et triangle

Kit sécurité gilet haute visibilité & triangle de présignalisation
Trousse nylon avec velcro
Triangle et gilet homologués



Référence	Désignation	Code Rem.	Cond.	Tarif Public H.T. 2025
AC944	Kit sécurité gilet et triangle	2.6	1	20,63 €

Accessoires auto grand public - Sécurité

Extincteur de sécurité NF

- 1 kg norme NF
- Support avec manomètre
- Type abc
- Extincteur à pression
- Auxiliaire à poudre conçu spécialement pour l'automobile et pour la marine



Référence	Désignation	Code Rem.	Cond.	Tarif Public H.T. 2025
AC98701	Extincteur NF avec manomètre 1kg	2.6	1	48,13 €

Trousse premiers secours grand modèle DIN13164

- 1 Paire de ciseaux - 2 Lingettes nettoyantes - 2 paires de gants à usage unique (en vinyl) - 6 Compresses stériles 10x10cm - 1 Rouleau de sparadrap - 1 Echarpe triangulaire 96x96x136cm - 3 Bandes élastiques 8x4cm - 2 Bandes élastiques 6x4cm - 14 Kits de sparadraps :
- 4 Pansements adhésifs 6x10cm
- 4 Pansement adhésifs 1.9x7.2cm
- 2 Pansements adhésifs 2.5x7.2cm
- 2 Pansements protection doigts 12x2cm
- 2 Pansements adhésifs pour extrémité des doigts
- 1 Comresse stérile grand format 60x80cm
- 1 Pansements compressif stérile 6x8cm
- 2 Pansements compressif stérile 8x10cm
- 1 Pansement compressif stérile 10x12cm
- 1 Couverture de survie 160x120cm
- 2 Masques médical jetable
- 1 Bouche à bouche dispositif de réanimation



Référence	Désignation	Code Rem.	Cond.	Tarif Public H.T. 2025
AC98713	Trousse premiers secours DIN13164	2.6	1	24,95 €

Jeu de 2 housses de rangement pneus

2 housses
Dimensions : 213,5 x 46,5 cm



Référence	Désignation	Code Rem.	Cond.	Tarif Public H.T. 2025
AC63501	Jeu de 2 housses de rangement pneus	2.6	1	22,92 €

Lampe de sécurité LED - aimants et crochets

- Disque d'avertissement led.
- 12 led rouges
- 3 super bright led blanches (lampe de travail)
- Entièrement anti-chocs
- Dos magnétique & crochet intégré
- Visibilité à 360° sur une distance de 1,5 Km
- 9 modes d'éclairage clignotant
- Fonctionne avec 3 piles AAA non fournies



Référence	Désignation	Code Rem.	Cond.	Tarif Public H.T. 2025
AC946	Lampe de sécurité LED - aimants et crochets	2.6	1	17,01 €

Lunettes pour conduire de nuit

- Augmente les contrastes
- Réduit l'éblouissement
- Verres teintés



Référence	Désignation	Code Rem.	Cond.	Tarif Public H.T. 2025
AC234490	Lunettes pour conduite de nuit	2.6	1	5,65 €

Pare-soleil laser avec ventouses

Pare-soleil laser avec ventouses

- 130 x 60 cm - Taille M
- 140 x 70 cm - Taille L
- 150 x 80 cm - Taille XL

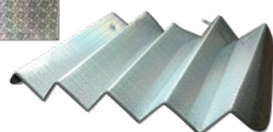

Référence	Désignation	Code Rem.	Cond.	Tarif Public H.T. 2025
AC85801	Pare-soleil laser avec ventouses 130 x 60 cm - Taille M	2.6	1	8,13 €
AC85802	Pare-soleil laser avec ventouses 140 x 70 cm - Taille L	2.6	1	10,00 €
AC85803	Pare-soleil laser avec ventouses 150 x 80 cm - Taille XL	2.6	1	11,25 €

Pare soleil super compact

Pare-soleil parapluie pliable à poser à l'intérieur du véhicule sur le tableau de bord. Facie à déployer. Format compact. Protection solaire efficace.



Référence	Désignation	Code Rem.	Cond.	Tarif Public H.T. 2025
AC858	Pare soleil super compact Taille M : 65 x 125 cm	2.6	1	24,58 €
AC859	Pare soleil super compact Taille L : 79 x 140 cm	2.6	1	24,58 €

Accessoires auto grand public - Divers

Jeu de 2 chaussettes pare-soleil portière rectangulaire 94 x 53 cm

Extensible :

- Largeur de 58 à 94 cm
- Hauteur de 50 à 53 cm
- Convient à la plupart des véhicules
- Amovible & facile à installer
- Offre une double protection
- Couvre intégralement la vitre
- Permet l'ouverture des vitres
- Fixation par bandes velcro adhésives
- Maille respirante extensible et flexible



Référence	Désignation	Code Rem.	Cond.	Tarif Public H.T. 2025
AC771	2 chaussettes pare soleil portière rectangulaire 94x53cm	2.6	1	8,29 €

Jeu de 2 chaussettes pare-soleil portière arrondie 102 x 56 cm

Extensible :

- Largeur de 54 à 102 cm
- Hauteur de 53 à 56 cm
- Convient à la plupart des véhicules
- Amovible & facile à installer
- Offre une double protection
- Couvre intégralement la vitre
- Permet l'ouverture des vitres
- Fixation par bandes velcro adhésives
- Maille respirante extensible et flexible

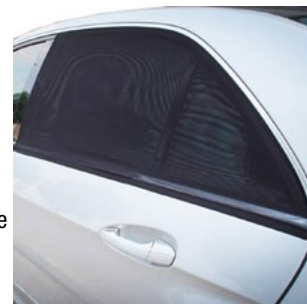

Référence	Désignation	Code Rem.	Cond.	Tarif Public H.T. 2025
AC772	2 chaussettes pare soleil portière arrondie 102x56cm	2.6	1	9,13 €

Film solaire adhésif noir profond 5%

Dimensions : 0,76 x 3m
Raclette et cutter fournis

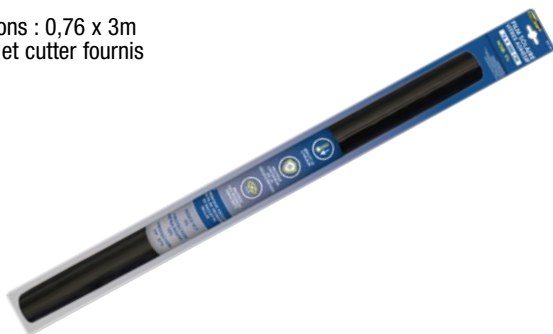

Référence	Désignation	Code Rem.	Cond.	Tarif Public H.T. 2025
AC981	Film solaire adhésif noir profond 5%	2.6	1	14,38 €

Jeu de 4 enjoliveurs FOX bicolor insert chrome

Jeu de 4 enjoliveurs FOX
Bicolore insert chrome

3 dimensions disponibles :
- 14 pouces
- 15 pouces
- 16 pouces



Référence	Désignation	Code Rem.	Cond.	Tarif Public H.T. 2025
AC141033	4 enjoliveurs 14" FOX bicolor insert chrome	2.6	1	65,91 €
AC151033	4 enjoliveurs 15" FOX bicolor insert chrome	2.6	1	70,42 €
AC161033	4 enjoliveurs 16" FOX bicolor insert chrome	2.6	1	74,58 €

Jeu de 4 enjoliveurs DINO argent

Jeu de 4 enjoliveurs DINO

3 dimensions disponibles :
- 14 pouces
- 15 pouces
- 16 pouces



Référence	Désignation	Code Rem.	Cond.	Tarif Public H.T. 2025
AC141036	Jeu de 4 enjoliveurs 14" DINO argent	2.6	1	49,58 €
AC151036	Jeu de 4 enjoliveurs 15" DINO argent	2.6	1	53,75 €
AC161036	Jeu de 4 enjoliveurs 16" DINO argent	2.6	1	57,92 €

Couvre volant en cuir - surpiques rouges

Ce couvre volant en cuir vous permet une prise en main et un toucher inégalable ! Seul le cuir peut vous offrir un tel confort. Pour parfaire ce produit d'exception, le couvre volant en cuir est composé d'une structure intérieure à base de caoutchouc naturel. Les surpiques rouges apportent un côté élégant et sportif au couvre volant.



Référence	Désignation	Code Rem.	Cond.	Tarif Public H.T. 2025
AC166490	Couvre volant en cuir - surpiques rouges	2.6	1	35,42 €

Jeu de housses avant classiques

Housses avant

Matériaux : Maille polyester, Maille frappée
Couleur : noir

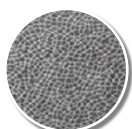

Référence	Désignation	Code Rem.	Cond.	Tarif Public H.T. 2025
AC104	Jeu de housses avant classiques	2.6	1	28,75 €

Jeu complet de housses classiques 9 pièces

Housses confort

Équipement complet, fractionnable
Matériaux : Maille polyester, Maille frappée
Couleur : noir

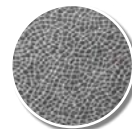
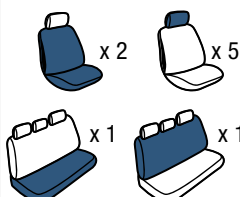

Référence	Désignation	Code Rem.	Cond.	Tarif Public H.T. 2025
AC105	Jeu complet de housses classiques 9 pcs	2.6	1	45,42 €

Accessoires auto grand public - Housses et tapis

Jeu de housses 3 pièces pour véhicule utilitaire

Housses utilitaire
Équipement complet
Matériaux : Bâchette imperméable,
surpiqûres blanches
Couleur : gris

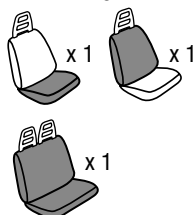

Référence	Désignation	Code Rem.	Cond.	Tarif Public H.T. 2025
AC108	Jeu de housses 3 pcs pour véhicule utilitaire	2.6	1	45,42 €

Couvre siège

- Couvre-siège magnétique
- Polyester
- Effet relaxant
- Soulage les tensions musculaires grâce aux 8 aimants inclus



Référence	Désignation	Code Rem.	Cond.	Tarif Public H.T. 2025
AC137580	Couvre siège	2.6	1	23,96 €

Tapis moquette noirs universels

100% Polypropylène
Dessous antidérapant PVC



Référence	Désignation	Code Rem.	Cond.	Tarif Public H.T. 2025
AC392	Tapis moquette noirs universels	2.6	1	19,19 €

Jeu de 4 Tapis PVC

NOUVEAU

Jeu complet de 4 tapis, taille universelle,
100% PVC.
Découpables et ajustables.
Nettoyage facile.
Fabrication européenne.



Référence	Désignation	Code Rem.	Cond.	Tarif Public H.T. 2025
AC150007	Jeu de 4 Tapis PVC Finlande	2.6	1	31,25 €

Tapis auto PVC effet métallisé

Pour la protection de l'intérieur de votre voiture, optez pour le tapis de sol auto effet métallisé. Ce tapis PVC est très résistant et facilement lavable. Le tapis auto ne glisse pas grâce à ses picots antidérapants. L'aspect métallique donnera à votre voiture un style sport et tuning.

Dimensions : 68 x 45 cm



AC147790

AC164770

AC170960

AC200480

AC147800

Référence	Désignation	Code Rem.	Cond.	Tarif Public H.T. 2025
AC147790	Tapis auto PVC effet métallisé - Gris	2.6	1	34,50 €
AC164770	Tapis auto PVC effet métallisé - Carbon	2.6	1	34,50 €
AC170960	Tapis auto PVC effet métallisé - Noir	2.6	1	34,50 €
AC200480	Tapis auto PVC effet métallisé - Carbon bleu	2.6	1	34,50 €
AC147800	Tapis auto PVC effet métallisé - Bleu	2.6	1	34,50 €

Accessoires auto grand public - Housses et tapis

Housse de protection moto - Taille L

Cette bâche de protection s'adapte à tout type de moto et scooter de petit gabarit. Confectionnée dans une matière imperméable, la housse préserve les éléments esthétiques et mécaniques contre les rayures, les rayons UV et les intempéries. Pour plus de sécurité, des anneaux sont situés aux extrémités afin de placer un antivol en U, même lorsque la bâche est installée.

Dimensions : H 125 cm x L 229 cm x l 99 cm



Référence	Désignation	Code Rem.	Cond.	Tarif Public H.T. 2025
AC244470	Housse de protection moto - Taille L	2.6	1	45,67 €

Housse de protection vélo

Cette bâche de protection s'adapte à tout type vélos. Confectionnée dans une matière imperméable, la housse préserve contre les rayures, les rayons UV et les intempéries.

Dimensions : 208 x 76 cm



Référence	Désignation	Code Rem.	Cond.	Tarif Public H.T. 2025
AC244490	Housse de protection vélo	2.6	1	45,67 €

Housse de carrosserie - Protection extérieure

Fabriquée dans une matière imperméable qui la rend résistante aux intempéries, cette bâche peut également être utilisée pour protéger votre voiture en intérieur. Enfin, elle se dote de boucles de fixations latérales lui permettant de résister au vent, mais aussi de faciliter son installation.

Taille M - Citadines ou compactes. Hauteur : 119 cm - Longueur : 420 cm - Largeur : 160 cm
 Taille L - Voitures de taille moyenne. Hauteur : 119 cm - Longueur : 470 cm - Largeur : 175 cm
 Taille XL - Voitures de grande taille. Hauteur : 119 cm - Longueur : 510 cm - Largeur : 178 cm



Référence	Désignation	Code Rem.	Cond.	Tarif Public H.T. 2025
AC244410	Housse de carrosserie - Protection extérieure - Taille M	2.6	1	57,92 €
AC244420	Housse de carrosserie - Protection extérieure - Taille L	2.6	1	62,08 €
AC244430	Housse de carrosserie - Protection extérieure - Taille XL	2.6	1	66,25 €

Miroir rétroviseur adhésif à découper

Miroir de remplacement pour rétroviseur ajustable.

Dimensions : 127 x 203 mm



Référence	Désignation	Code Rem.	Cond.	Tarif Public H.T. 2025
AC508	Miroir rétroviseur adhésif à découper	2.6	1	11,63 €

Cale nuque

Grâce au moelleux incomparable de la mousse à mémoire de forme et à une ergonomie spécialement étudiée, ce cale nuque grand extra épouse parfaitement les contours de votre nuque, et vous libère des tensions musculaires. Le cale nuque vous permet de trouver la position de repos idéale aussi bien en voiture qu'à la maison.



Référence	Désignation	Code Rem.	Cond.	Tarif Public H.T. 2025
AC245210	Cale nuque	2.6	1	27,08 €

Accessoires auto grand public - Signalisation

Système de blocage volant-tableau de bord

Système de sécurité volant-tableau de bord
Clés fournies
Blocage par quart de tour



Bloque volant à clé

Système de sécurité antivol à clé.
Fixation sur le volant. Installation
rapide, 2 clés fournies. Ajustable et
compatible tous volants, jusqu'à 38.5
cm de diamètre intérieur.



Référence	Désignation	Code Rem.	Cond.	Tarif Public H.T. 2025
AC993	Système de blocage volant-tableau de bord	2.6	1	33,13 €

Référence	Désignation	Code Rem.	Cond.	Tarif Public H.T. 2025
AC99301	Bloque volant à clé	2.6	1	28,96 €

Bloque volant à code

Système de sécurité antivol à code.
Fixation sur le volant. Installation
rapide, code à 5 chiffres. Ajustable et
compatible tous volants, jusqu'à 41.5
cm de diamètre intérieur.



Antivol vélo

Antivol vélo
Diamètre 8mm
Longueur 120 cm
2 clés + support



Référence	Désignation	Code Rem.	Cond.	Tarif Public H.T. 2025
AC99302	Bloque volant à code	2.6	1	62,46 €

Référence	Désignation	Code Rem.	Cond.	Tarif Public H.T. 2025
AC45010	Antivol vélo	2.6	1	10,00 €

Disques jeune conducteur



Disque jeune conducteur
Magnétique



Disque jeune conducteur
Électrostatique



Disque jeune conducteur
Adhésif



Disque jeune conducteur moto
Adhésif

Référence	Désignation	Code Rem.	Cond.	Tarif Public H.T. 2025
AC342	Disque A magnétique	2.6	1	2,23 €
AC421	Disque A électrostatique	2.6	1	1,54 €
AC341	Disque A adhésif	2.6	1	1,38 €
AC341M	Disque A adhésif Moto	2.6	1	1,25 €

Disques conduite accompagnée/ supervisée



Disque conduite accompagnée
Électrostatique



Disque conduite supervisée
Magnétique

Référence	Désignation	Code Rem.	Cond.	Tarif Public H.T. 2025
AC423	Disque conduite accompagnée électrostatique	2.6	1	1,54 €
AC34301	Conduite supervisée	2.6	1	0,89 €

Disque stationnement interdit 25cm

100% PVC
Diamètre : 25 cm



Référence	Désignation	Code Rem.	Cond.	Tarif Public H.T. 2025
AC426	Disque stationnement interdit 25cm	2.6	1	3,58 €

Accessoires auto grand public - Divers intérieur

Disque de stationnement 15x15cm

Modèle 15 X 15 cm



Référence	Désignation	Code Rem.	Cond.	Tarif Public H.T. 2025
AC346	Disque de stationnement 15x15cm	2.6	1	2,29 €

Gonfleur électrique sans fil

- Indicateur de pression
- Utilisation sans fil
- Jusqu'à 10 bar de pression
- Batterie Lithium-ion de 2.0 Ah
- Débit d'air max de 20 L/min



Référence	Désignation	Code Rem.	Cond.	Tarif Public H.T. 2025
AC245050	Gonfleur électrique sans fil	2.6	1	83,75 €

Câble de recharge en nylon tressé 2m

Puissance 2,4A
Longueur 2 mètres



USB-A -> Lightning

USB-A -> USB-C

Référence	Désignation	Code Rem.	Cond.	Tarif Public H.T. 2025
AC69930	Câble renforcé USB-A - Lightning 2m	2.6	1	5,08 €
AC69931	Câble renforcé USB-A - USB-C 2m	2.6	1	5,17 €

Support magnétique aérateur

Support magnétique fixation sur aérateur
2 plaques de fixation :
1 adhesive et 1 à glisser entre la coque de protection et l'appareil



Référence	Désignation	Code Rem.	Cond.	Tarif Public H.T. 2025
AC797	Support magnétique aérateur	2.6	1	7,00 €

Support universel pare-brise

Support de téléphone 2 en 1 : se fixe à la fois au pare-brise (par ventouse) ou sur les grilles d'aération (par pinces)
Largeur de téléphone maximale : de 55 à 110 mm
Rotation à 360°



Référence	Désignation	Code Rem.	Cond.	Tarif Public H.T. 2025
AC785	Support universel pare-brise	2.6	1	9,58 €

Charge USB A et USB C

Pour une recharge rapide de tous les appareils mobiles du marché. Le port USB-C est doté de la technologie de recharge Power Delivery, qui peut recharger les dispositifs compatibles jusqu'à 50 % en 30 minutes.



1 PORT USB-A 2,4A + 1 PORT USB-C PD18W

Référence	Désignation	Code Rem.	Cond.	Tarif Public H.T. 2025
AC69901	Charge USB A et USB C	2.6	1	12,33 €

Alimentation USB 2 x 2.1A

Double prise USB 2,1A avec témoin de charge led
Entrée 12/24V
Sortie 5V DC / 2100MA



Référence	Désignation	Code Rem.	Cond.	Tarif Public H.T. 2025
AC699	Alimentation USB 2 x 2.1A	2.6	1	7,96 €

Transmetteur FM

Le transmetteur FM permet de connecter votre smartphone ou votre clé usb à votre autoradio. Vous pourrez ainsi écouter votre propre musique et profiter du kit mains libres. Compatibles tous véhicules.
Chargeur USB A (x2) et USB C (x1).
Lumière d'ambiance



Référence	Désignation	Code Rem.	Cond.	Tarif Public H.T. 2025
AC69940	Transmetteur FM	2.6	1	33,25 €

Accessoires auto grand public - Entretien

Plumeau microfibre télescopique

NOUVEAU

Plumeau chenille microfibras idéal pour dépolssiérer la maison, la voiture, etc.
Manche télescopique de 28 à 74 cm.
Plumeau détachable et lavable.



Référence	Désignation	Code Rem.	Cond.	Tarif Public H.T. 2025
AC250080	Plumeau Microfibre Télescopique	2.6	Display de 24	3,59 €

Nenette lustreuse

Brosse en coton montée sur un manche plastique rouge.
Ses franges de coton sont imprégnées d'un liquide lustrant.
Elle capte et retient la poussière, lustre la carrosserie et le tableau de bord de la voiture, aussi efficacement que rapidement.



PE171

PE170



Lustreuse microfibre XL

Conserve le brillant de votre carrosserie. Réduit la fréquence des lavages. Franges microfibras super efficaces. Ne griffe pas, ne peluche pas. Très grande longévité. Utilisation facile grâce au poids léger.
Dimensions : Longueur 71 cm x largeur 12 cm



Référence	Désignation	Code Rem.	Cond.	Tarif Public H.T. 2025
PE170	Nénette lustreuse	2.6	1	27,40 €
PE171	Nénéto recharge	2.6	1	11,10 €

Référence	Désignation	Code Rem.	Cond.	Tarif Public H.T. 2025
PE175	Lustreuse microfibre XL 71x12cm	2.6	1	46,91 €

Nettoyant plastique 300 ml

Redonnez une apparence neuve à vos plastiques intérieurs grâce à ce nettoyant spécialement conçu. Sa formule puissante élimine en profondeur la saleté et les taches, tout en éliminant les mauvaises odeurs de votre habitacle.



Vanille réf. AC150



Bubble gum réf. AC170



Cerise réf. AC172

Référence	Désignation	Code Rem.	Cond.	Tarif Public H.T. 2025
AC150	Nettoyant plastiques senteur Vanille - 300 ml	2.6	1	7,08 €
AC170	Nettoyant plastiques senteur Bubble gum - 300 ml	2.6	1	7,08 €
AC172	Nettoyant plastiques senteur Cerise - 300 ml	2.6	1	7,08 €

Canette de lave-glace concentré



Parfum menthe

Toute saison

Antigel

250 mL

LG10502

Produit concentré et parfumé.
Conditionnement compact. Sans danger pour les caoutchouc, le métal et toutes les finitions du véhicule

Concentré

250 mL pour 5 L



Parfum monoï

ÉTÉ

250 mL

LG10504

Référence	Désignation	Code Rem.	Cond.	Tarif Public H.T. 2025
LG10502	Canette de lave-glace concentré toute saison menthe 250ml pour 5L	2.3	24	5,99 €
LG10504	Canette de lave-glace concentré été monoï 250ml pour 5L	2.3	24	5,50 €

Lubrifiants, graisses, liquides

CHAMPION
LUBRICANTS

MANNOL

TECH OIL

9

LUBRIFIANTS CHAMPION	220
LUBRIFIANTS TECOIL	224
LUBRIFIANTS MANNOL	225
GRAISSES	228
LIQUIDES	229

CHAMPION[®]
LUBRICANTS

UN EXPERT DES
LUBRIFIANTS

+ 65 ANS d'expérience
dans l'industrie automobile



HOMOLOGATIONS OEM



+ 300
HOMOLOGATIONS

Lubrifiants Champion

Lubrifiants Tourisme

■ Top Viscosité

VISCOSITÉ	GAMME	Specifications OEM	Conditionnements				
			1 L	5 L	20 L	60 L	205 L
0W20 LL FE	OEM Specific	PORSCHE C20 VW 508.00/509.00 VW TL 52 577	8226397	8226595	1051082*	8227097	8227196
0W20 LS-FE	OEM Specific	BMW LONGLIFE-17FE+ MB 229.71 OPEL OV0401547 VOLVO VCC RBS0-2AE	8232565	8232763	1051083*	8233869	8233968
0W20 C5 RFE	OEM Specific	RENAULT RN17 FE	1042490	1042491	1048323	1049309	1047634
0W20 C6 F	OEM Specific	FORD WSS-M2C952-A1 JAGUAR-LAND ROVER STJLR.03.5006 MB 229.71 OPEL OV0401547	1048797	1048798	1048814	1048828	1048799
0W30 MS-BHDI	OEM Specific	FIAT 9.55535-DS1 FIAT 9.55535-GS1 IVECO 18-1811 Classe SC1 LV PSA B71 2312	8221965	8222160	1050954*	8222665	8222764
0W30 MS-FFE	OEM Specific	FIAT 9.55535-DS1 FIAT 9.55535-GS1 FORD WSS- M2C950-A JAGUAR-LAND ROVER STJLR.03.5007 TOYOTA	8220487	8220685	1050952*	8221187	8221286
0W30 LL III FE	OEM Specific	PORSCHE C30 VW 504.00/507.00 VW TL 52 545	1044345	1044347	1051085*	1044359	1044360
0W30 SP	OEM Specific	BMW LONGLIFE-12 FE DAIMLER TRUCK DTRF 15D100 FORD WSS-M2C950-A MB 227.61 MB 229.61 OPEL OV 040 1547 - G30	1049055	1049056	1049057	1049058	1049059
5W20 MS-FE	OEM Specific	FORD WSS-M2C948-A FORD WSS-M2C948-B JA- GUAR-LAND ROVER STJLR.03.5004	8226748	8227141	1051086*	8221040	8221149
5W30 MS-F	OEM Specific	FORD WSS-M2C913-C/D JAGUAR-LAND ROVER STJLR.03.5003 RENAULT RN 0700	8209314	8209512	1050951*	8219733	8219832
5W30 C1	OEM Specific	FORD WSS-M2C934-B JAGUAR-LAND ROVER STJLR.03.5005	8208416	8208614	8218132	8218231	8218330
5W30 C2	OEM Specific	FIAT 9.55535-S1 PSA B71 2290-2014 RENAULT RN 0700	8209611	8209819	1050957*	8210242	8210341
5W30 C2/C3	OEM Specific	BMW LONGLIFE-04 GM dexos2™ MB 229.52 RENAULT RN17 Level	8238239	8238437	1050958*	8238734	8238833
5W30 C3 SP EXTRA	OEM Specific	BMW: Approval LONGLIFE-04 CHRYSLER: MS 11106 FIAT: 9.55535-S1 FORD: WSS-M2C917-A OPEL: Approval OV0401547	1049361	1049363	1050955*	1049368	1049369
5W30 C3 RN	OEM Specific	MB 226.52 RENAULT RN17	1043878	1043879	1051087*	1048275	1043880
5W30 C3 LL III	OEM Specific	BMW LONGLIFE-04 MB 229.52 PORSCHE C30 VW 504.00/507.00	1048182	1048184	1050950*	1048192	1047667
5W30 C4	OEM Specific	FIAT 9.55535-S4 MB 226.51 MB 229.51 RENAULT RN 0720	8209017	8209215	1050956*	8219238	8219337
5W40	New Energy	BMW LONGLIFE-01 MB 229.3 PSA B71 2296 VW 505.00	8211652	8211850	1050953*	8212550	8212659
5W40 PI C3	New Energy	BMW LONGLIFE-04 GM dexos2™ MB 229.51 VW 505.01	8203114	8203312	1051089*	8213724	8213823
10W40 B4	Active Defence	MB 229.1 VW 501.01 Level VW 505.00 Level	8203916	8204319	1051090*	8216220	8216329
15W40 SL/CF	Active Defence	MB 229.1 VW 501.01 Level VW 505.00 Level	8200410	8200618	8204692*	8204791	8204890
20W50	Retro Formula	FORD WSS-M2C101-B MIL MIL-L-2104 B	8200601	8200700	8203121	8203220	8203329

* Références livrées dans un nouveau packaging plus écologique BAG IN BOX.
Le Bag In Box réduit les déchets de 90 % par rapport aux emballages classiques en plastique.
Il s'adapte à l'armoire à huiles et permet une meilleure organisation et un gain d'espace.



■ Gamme budget (OEM LEVEL et COMPETE)

VISCOSITÉ	GAMME	5 L	205 L
0W30 MS-BHDI	OEM Level	1052497	1052502
5W30 MS-F	OEM Level	1043911	1043942
5W30 C2/C3	Compete	1049076	1047586
5W30 C3	OEM Level	1043903	1043934
5W30 C3 LL	OEM Level	1043899	1043917
5W30 C4	OEM Level	1043909	1043939
5W40	Compete	-	1047554
5W40 PI C3	Compete	1048686	1048675
10W40 B4	Compete	1047544	1047587



Transmission

Huiles boîtes ATF (Automatic Transmission Fluid)

Désignation	GAMME	Specifications OEM	Conditionnements				
			1 L	5 L	20 L	60 L	205 L
MULTI VEHICLE ATF	New Energy	AISIN-WARNER JWS 3309 CHRYSLER ATF +3 AND +4 FORD MERCON V GM DEXRON III-H TOYOTA TYPE T-IV VW G 055 025	8205804	8205903	8202650	8202759	8202858
MULTI VEHICLE ATF FE	Eco Flow	AISIN-WARNER JWS 3324 BMW M-1375.4 FORD MERCON SP MB 236.12 VW G 055 162 VW G 060 162	8222610	-	8223518	8223617	8223716
ATF DII	Life Extension	ALLISON C4 FORD M2C-138CJ, Mercon GM 6137- M DEXRON II-D MAN 339 V1/Z1 MB 236.7 VOITH H55.6335xx	8205309	8205408	8201158	8201257	8201356
ATF DIII	New Energy	FORD MERCON GM 6417-M DEXRON III-G MAN 339 V1/Z1 MB 236.5 MB 236.9 VOITH H55.6335xx	8205507	8205606	8201653	8201752	8201851
ATF DVI	OEM Specific	GM DEXRON VI MB 236.41 VOITH H55.6335xx	8205705	-	8202155	8202254	8202353
ATF MB	OEM Specific	MB 236.14	8206009	-	8203152	8203251	8203350

Huiles boîtes manuelles

Désignation	GAMME	Specifications OEM	Conditionnements				
			1 L	5 L	20 L	60 L	205 L
75W PREMIUM	Eco Flow	BMW MTF LT-5 FORD WSD-M2C200-D MB 235.71 NISSAN LV MTF-1 VW G 070 726	1048870	-	1048860	1048861	1048862
75W80 MULTI VEHICLE	New Energy	FORD WSD-M2C200-D GM 1940182 HONDA MTF 94 MB 235.10 PSA B71 2330	1048406	1048407	1048408	1048409	1048410
75W80 GL 5	Life Extension	MIL MIL-L-2105 C MIL MIL-L-2105 D	8204104	-	8204142	8204241	8204340
75W90 GL 5	Life Extension	MIL MIL-L-2105 D	8203701	8203800	8202643	8202742	8202841
75W90 GL 5	New Energy	MAN 341 Z-2 MAN 342 M-3 MB 235.8 SCANIA STO 1:0	8204203	8204302	8204647	8204746	8204845
75W90 G 50	OEM Specific	BMW MTF LT-4 FORD WSD-M2C200-C VW 501.50	8204401	-	8205149	8205248	8205347
75W90 LS GL 5	Life Extension	MIL MIL-L-2105 C MIL MIL-L-2105 D	8201325	-	8209642	8209741	8209840
75W140 LS GL 5	OEM Specific	BMW MSP/A FORD WSS-M2C192-A FORD WSS- M2C192A+/M2C118-A MIL MIL-L-2105 C MIL MIL-L-2105 D	8204500	-	8205644	8205743	8205842
80W90 GL 5	Life Extension	MAN 342 M-1 MAN 342 M-2 ZF TE-ML 05A ZF TE-ML 16C ZF TE-ML 19B	8204609	8204708	8206146	8206245	8206344
80W90 LS GL 5	Life Extension	MIL MIL-L-2105 C MIL MIL-L-2105 D	8201226	-	8208645	8208744	8208843

Huiles boîtes Double Embrayage

Désignation	GAMME	Specifications OEM	Conditionnements			
			1 L	20 L	60 L	205 L
DGS FLUID	Eco Flow	BMW DCTF-1 BMW MTF LT-5 FORD WSS-M2C936-A MB 236.21 VW G 052 182 VW G 052 529	8208805	8206689	8206788	8206887
CVT FLUID	Eco Flow	AUDI TL 52180 FORD WSS-M2C928-A HYUNDAI SP-CVT1 MITSUBISHI CVTF J-1 NISSAN NS-1/NS-2/NS-3/Matic W TOYOTA TC	8206207	8204159	8204258	8204357

Retrouvez les affectations lubrifiants sur
www.championlubes.com
 ou en scannant le code



Lubrifiants Champion

Lubrifiants Poids Lourd

Désignation	GAMME	Specifications OEM	Conditionnements				
			1 L	5 L	20 L	60 L	205 L
5W30 UHPD EXTRA	OEM Specific	MAN M3677 MB 228.52 VOLVO VDS-4.5	-	8236518	8236716	8236815	8236914
10W30 MS	OEM Specific	CATERPILLAR ECF-3 MAN M3575 VDS-4 RENAULT RLD-3 VOLVO	-	8233500	8209192	8209291	8209390
10W30 MS EXTRA	OEM Specific	CATERPILLAR ECF-3 MB 228.31 VDS-4.5 RENAULT RLD-4 VOLVO	-	8235313	8235511	8235610	8235719
10W40	New Energy	MAN M3275-1 MB 228.3 RENAULT RLD-2 VOLVO VDS-3	-	8201219	8206191	8206290	8206399
10W40 ULTRA	New Energy	MAN M3277 MB 228.5 VOLVO VDS-3	-	8201202	8207129	8207228	8207327
10W40 ULTRA MS	OEM Specific	MAN M3477 MB 228.51 RENAULT RLD-2 VOLVO VDS-3	-	8208010	8217135	8217234	8217333
15W40	New Energy	MAN M3275-1 MB 228.3 RENAULT RLD-2 VOLVO VDS-3	8201318	8201417	8206696	8206795	8206894
15W40	Life Extension	MACK EO-M PLUS MAN M3275-1 MB 228.3 VOLVO VDS-2	-	-	8202698	8202797	-
15W40 MS	OEM Specific	CATERPILLAR ECF-3 CUMMINS CES 20081 VOLVO VDS-4 MAN M3575	-	8202711	8209697	8209796	8209895

Lubrifiants Machines agricole

Désignation		Specifications OEM	Conditionnements				
			1 L	5 L	20 L	60 L	205 L
S.T.O.U. FARM 10W40	ALLISON C4 (Agriculture applic.)	FORD ESN-M2C159 B/C JD J27 MF M 1145	-	-	8200137	8200236	8200335
S.T.O.U. FARM 15W40	ALLISON C4 (Agriculture applic.)	FORD ESN-M2C159 B/C JD J27 MF M 1145	-	-	8201134	8201233	8201332
2T SYNTH		ISO L-EGD	8202100	-	8204135	8204234	8204333
2T UNIVERSAL		-	8202001	-	8203633	8203732	8203831
2T AGRILINE		ISO L-EGD	8224645	-	8225048	8225147	8225246
AGRILINE 4T SAE 30		-	8201806	-	8202131	8202230	8202339
AGRILINE CHAIN SAW		ISO 6743/1		8205514	8219122	8219221	8219320

Lubrifiants Industrie

Désignation	Specifications OEM	Conditionnements				
		1 L	5 L	20 L	60 L	205 L
HYDRO ISO 46	BOSCH REXROTH RDE 90235 DENISON HF-0, HF-1, HF-2 DIN 51524 Part 2 EATON E-FDGN-TB002-E ISO 11158, HM ISO 6743-4, HM	8206306	8206405	8209659	8209758	8209857
HYDRO HV ISO 32	AFNOR NF E 48-603 HV DENISON HF-0, HF-1, HF-2 DIN 51524 Part 3 EATON VICKERS I-286-S ISO 11158, HV ISO 6743-4, HV	-	8230011	8200670	8200779	8200878
HYDRO HV ISO 46	AFNOR NF E 48-603 HV DENISON HF-0, HF-1, HF-2 DIN 51524 Part 3 EATON VICKERS I-286-S ISO 11158, HV ISO 6743-4, HV	8206504	8206603	8201172	8201271	8201370
HYDRO HV ISO 68	AFNOR NF E 48-603 HV DENISON HF-0, HF-1, HF-2 DIN 51524 Part 3 EATON VICKERS I-286-S ISO 11158, HV ISO 6743-4, HV	-	8230219	8201677	8201776	8201875
CUTTING OIL S 1	ISO 32 ISO 6743/7	-	-	8207174	8207273	8207372
COMPRESSOR OIL ISO 46	DIN 51506 VDL PNEUROP DIN 51.352	8224980	-	8209161	8209260	8209369
COMPRESSOR OIL ISO 100	DIN 51506 VDL PNEUROP DIN 51.352	8225185	-	8208164	8208263	8208362



**Demandez la gamme complète
CHAMPION
à votre commercial**





Huile hautes performances multigrade pour les moteurs de dernière génération Low SAPS.
 Lubrifiant qui permet une économie significative de carburant
 Idéal pour les moteurs les plus sophistiqués et notamment ceux équipés de filtres à particules FAP.
 Protection parfaite de la mécanique à très haute température.
 Formulée à 100 % à partir de bases synthétiques, elle possède des caractéristiques multigrades naturelles et une capacité exceptionnelle à résister aux très hautes températures. Utilisable toute l'année.
 Assure la protection des filtres à particules contre l'encrassement.



Lubrifiants Tourisme

VISCOSITÉ	GAMME	Specifications OEM	Conditionnements		
			1 L	5 L	200 L
0W30 C2	TECH OIL	ACEA C2-12 - PSA B71 2312	TH205	TH305	TH105
5W30 C2/C3	TECH OIL	ACEA C3-21/C2-21 - API SP/SN/CF MB 229.31	TH275	TH375	TH175
5W30 C3 LL	TECH OIL	ACEA C3 - BMW LL-04 / Porsche C30 / MB 229.51 / VW 504.00/507.00	TH235	TH335	TH135
5W30 C4	TECH OIL	ACEA C4 - MB 229.51 / RN 0720	TH245	TH345	TH145
5W40 C3	TECH OIL	ACEA C3 - API SN/SM/CF / BMW LL-04 / Porsche A40 / Ford WSS-M2C917A / MB 229.31 / Opel Dexos 2 / RN 0700/0710 / VW 502.00/505.00/501.00	TH255	TH355	TH155
10W40	TECH OIL	ACEA A3/B4 - API SN/CF / MB 229.1(v.2009) / VW 501.00/505.00 / RN 0700	TH265	TH365	TH165

MANNOL®

La marque Mannol est présente sur le marché des huiles moteur depuis plus de deux décennies et a gagné la confiance de millions de passionnés et de professionnels de l'automobile dans le monde entier.

Tous les produits Mannol sont fabriqués sous contrôle rigoureux sur les meilleurs équipements.

La gamme de produits Mannol comprend une grande variété de plus de 100 huiles et fluides moteur synthétiques et semi-synthétiques différents, tels que des huiles moteur pour voitures, transporteurs, motos, camions et bus, ainsi que des huiles et fluides pour engrenages, des additifs pour carburant, des liquides de frein, des liquides de refroidissement et des huiles industrielles.

De nombreuses organisations de premier plan ont confirmé la haute qualité des lubrifiants et fluides Mannol ainsi que leur conformité à toutes les exigences en délivrant des certificats de qualité et des agréments. En plus de la haute qualité, la marque Mannol est fière de ses prix traditionnellement justes pour les produits.



Les moteurs modernes nécessitent des huiles parfaitement adaptées à leurs besoins. Avec les huiles moteur Mannol, vous pouvez trouver rapidement et précisément la meilleure huile pour votre véhicule, qu'il fonctionne à l'essence, au diesel ou au gaz. Vous pouvez être sûr que seules des matières premières de la plus haute qualité et les additifs les plus efficaces sont utilisés dans le processus de production afin que nos huiles lubrifient votre moteur ainsi qu'un excellent rapport qualité-prix. En outre, de nombreux constructeurs automobiles renommés ont approuvé nos huiles.



**Demandez la gamme complète
MANNOL à votre commercial**

Lubrifiants Tourisme / Top Viscosité

Conditionnements

VISCOSITÉ	GAMME		1 L	4 L / 5 L	20 L	60 L	208 L
0W-30	SAE	MB 229.5 / MB 229.3 / MB 226.5 / JASO MA2 / VOLKSWAGEN 502.00 / VOLKSWAGEN 505.00	MN7919-1	MN7919-5	MN7919-20	MN7919-60	MN7919-DR
5W30 C2/C3	O.E.M SAE	BMW LL-04 / MB 229.51 Approved	MN7701-1	MN7701-4*	MN7701-20	MN7701-60	MN7701-DR
5W-30 C3	ENERGY PREMIUM	VOLKSWAGEN 505.01 / BMW LL-04 / MB 229.52 / MB 229.31 / GM Dexos 2 / CHRYSLER MS-11106 / FIAT 9.55535-S1	MN7908-1	MN7908-5	MN7908-20	MN7908-60	MN7908-DR
5W30 C4	O.E.M. SAE	RENAULT RN0720 / MB 226.51	MN7917-1	MN7917-5	MN7917-20	MN7917-60	MN7917-DR
5W-40	ENERGY FORMULA PD	MB 229.51 Approved / MB 229.31 / GM Dexos 2 / BMW LL-04 / VOLKSWAGEN 505.01 / FIAT 9.55535-S2 / FIAT 9.55535-GH2	MN7913-1	MN7913-5	MN7913-20	MN7913-60	MN7913-DR
5W-40	MN EXTREME	MB 229.5 / MB 229.3 / VOLKSWAGEN 502.00 / VOLKSWAGEN 505.00 / BMW LL-01 / BMW LL-98	MN7915-1	MN7915-5	MN7915-20	MN7915-60	MN7915-DR
10W-40	MN CLASSIC	VOLKSWAGEN 505.00 / VOLKSWAGEN 502.00 / VOLKSWAGEN 501.01 / VOLKSWAGEN 500.00 / MB 229.3 / MB 229.1 / PSA B71 2294	MN7501-1	MN7501-5	MN7501-20	MN7501-60	MN7501-DR
15W-40	UNIVERSAL	VOLKSWAGEN 505 00 / 502 00 / 501 01 / VOLKSWAGEN 500 00 / MB 229.3 / MB 229.1 / PSA B71 2294 / RENAULT RN0700 / RN0710	MN7405-1	MN7405-5	MN7405-20	MN7405-60	MN7405-DR

* bidons de 4 L

Transmission

Conditionnements

Désignation	GAMME	1 L	4 L	20 L	60 L	208 L
75W-80 GL-4 - MTF-4 HUILE DE BOITE	TYPE Synthetic Gear Oil	MN8104-1	MN8104-4	MN8104-20	MN8104-60	MN8104-DR
75W-80 GL-4/GL-5 LS UNIGEAR	TYPE Synthetic Gear Oil	MN8109-1	-	MN8109-20	MN8109-60	MN8109-DR
75W-90 API GL 4+ SAE	TYPE Fully Synthetic Gear Oil	MN8108-1	MN8108-4	MN8108-20	MN8108-60	MN8108-DR
75W-90 GL-5 - EXTRA	TYPE Synthetic Gear Oil	MN8103-1	MN8103-4	MN8103-20	MN8103-60	MN8103-DR
DCT FLUID	TYPE Dual Clutch Transmission Fluid	MN8202-1	-	MN8202-20	MN8202-60	MN8202-DR
ATF AUTOMATIC DII	TYPE Automatic Transmission Fluid	MN8205-1	MN8205-4	MN8205-20	MN8205-60	MN8205-DR
ATF DIII AUTOMATIC PLUS	TYPE Automatic Transmission Fluid	MN8206-1	MN8206-4	MN8206-20	MN8206-60	MN8206-DR
ATF DEXRON VI	TYPE Automatic Transmission Fluid	MN8207-1	MN8207-4	MN8207-20	MN8207-60	MN8207-DR

Huile de pont

Conditionnements

Désignation	Viscosité	1 L	4 L	20 L	60 L	208 L
MN HUILE PONT 80W-90 GL-5	SAE 80W-90	MN8106-1	MN8106-4	MN8106-20	MN8106-60	MN8106-DR

Retrouvez les affectations lubrifiants sur
mannol.de
 ou en scannant le code



Lubrifiants Mannol

Lubrifiants Industrie

Désignation	Specifications OEM	Conditionnements			
		5 L	20 L	60 L	208 L
MN HYDRO ISO 32	ISO Viscosity Grade 32	MN2101-5	MN2101-20	MN2101-60	MN2101-DR
MN HYDRO ISO 46	ISO Viscosity Grade 46	MN2102-5	MN2102-20	MN2102-60	MN2102-DR
MN HYDRO ISO 100	ISO Viscosity Grade 100	-	MN2104-20	MN2104-60	MN2104-DR
MN HYDRO HV ISO 46	ISO Viscosity Grade 46	-	MN2202-20	MN2202-60	MN2202-DR
MN HYDRO HV ISO 68	ISO Viscosity Grade 68	-	MN2103-20	MN2103-60	MN2103-DR

Liquide de frein

Désignation	Conditionnements		
	500 mL	1 L	5 L
DOT4 Liquide de frein	MN3002-05	MN3002-1	MN3002-5



Autres huiles

Désignation	GAMME	Conditionnements				
		1 L	4 L	20 L	60 L	208 L
CENTRAL HYDROLIC FLUID	TYPE Central Hydraulic Fluid	MN8990-1ME				
MN LDS FLUID	TYPE Hydraulic Fluid	MN8302-1				
MN LHM+ Fluid 1L	FIAT 9.55597 / IVECO 18-1823 / NEW HOLLAND NH-610 A / PSA B71 2710 / SDFG OF1611S	MN9301-1				
MN HUILE DE CHAÎNE TRONCONNEUSE	ISO Viscosity Grade 100	-	MN1101-4	MN1101-4-20	-	MN1101-DR

MANNOL® c'est aussi :

- ✓ Des huiles PL
- ✓ Des huiles Agri
- ✓ Des huiles Motoculture



Calcimax

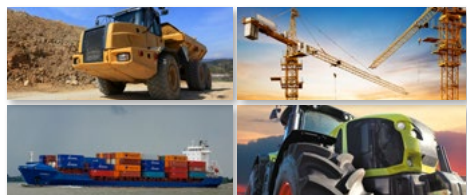

Graisse extrême pression, résistante à l'eau, bonne protection anti-corrosion.
Grade EP2 - couleur verte ; Plage de température : -20°C à +120°C ; Point de goutte : +150°C
Applications : TP, agri, cardan, axe

C'est une graisse lubrifiante multifonctionnelle à base d'huile minérale, d'un savon calcium anhydre et d'additifs EP augmentant la protection contre l'usure. Cette graisse présente une protection contre la corrosion et une très bonne adhérence renforcée par l'adjonction de polymère. Cette graisse est miscible avec les graisses multifonctionnelles à base de lithium simple et lithium/calcium. Elle peut être appliquée à l'aide d'une pompe à graisse et en graissage centralisé haute pression. Elle a été conçue pour la lubrification de roulements, paliers lisses, guidages linéaires, pour vitesses basses à moyennes, températures et charges moyennes à élevées dans les ambiances humides (machines agricoles, engins de chantier, ...).



TM300 TM301 TM302 TM303

Référence	Désignation	Code Rem.	Cond.	Tarif Public H.T. 2025
TM300	Calcimax calcium EP2 verte- 400gr	2.2	24	8,08 €
TM301	Calcimax calcium shuttle EP2 verte - cartouche à visser - 400gr	2.2	24	8,12 €
TM302	Calcimax calcium EP2 verte - 5kg	2.2	4	84,42 €
TM303	Calcimax calcium EP2 verte - 50kg	2.2	1	757,31 €

Moly Max



TM320

Graisse extrême pression, graisse multi-fonctionnelle, bonne protection anti-corrosion, additivé en lubrifiant solide (mixte graphite + MOS2).

Grade EP2 - couleur noire ; Plage de température : -20°C à +130°C ; Point de goutte : +190°C
Applications : TP, agri, cardan, axe, bras télescopique

C'est une graisse lubrifiante multifonctionnelle à base d'huile minérale, d'un savon lithium et d'additifs EP augmentant la protection contre l'usure. Elle contient un mélange de graphite et de bisulfure de molybdène pour limiter le contact métal-métal en cas de rupture du film lubrifiant. Cette graisse présente une protection contre la corrosion. Cette graisse peut être appliquée à l'aide d'une pompe à graisse, spatule, brosse et pinceau. Elle a été conçue pour la lubrification de roulements, paliers lisses, guidages linéaires,... pour vitesses et températures moyennes, et pour les charges très élevées.

Référence	Désignation	Code Rem.	Cond.	Tarif Public H.T. 2025
TM320	Multi Moly Max 2 noire - 400gr	2.2	24	9,81 €

Complex Max



TM310 TM311 TM313

Graisse extrême pression **pour roulements de roue**, longue durée de service, résistante aux hautes températures.

Grade EP2 - couleur bleue ; Plage de température : -20°C à +150°C ; Point de goutte : +240°C
Applications : Roulements de roue

Graisse lubrifiante à base d'huile minérale, d'un savon complexe lithium et d'additifs augmentant la protection contre l'usure et la corrosion. Cette graisse peut être appliquée à l'aide d'une pompe à graisse.

Elle a été conçue pour la lubrification de longue durée ou à vie, des roulements fonctionnant entre 70 et 150°C (160°C en pointe de courte durée) dans les machines à papier (partie séchage), les machines textiles (installations de séchage), les moteurs électriques, ventilateurs à gaz chaud, fours de séchage. Roulement à forte charge pour le poids lourd, TP, gravière...

Cette graisse correspond aux spécifications des fabricants de roulements de roue de camion. Parfaitement miscible avec la graisse 1^{ère} monte constructeur.

Référence	Désignation	Code Rem.	Cond.	Tarif Public H.T. 2025
TM310	Complex Max lithium EP2 bleue - 400gr	2.2	24	10,54 €
TM311	Complex Max lithium EP2 bleue - 1kg	2.2	6	34,31 €
TM313	Complex Max lithium EP2 bleue - 50kg	2.2	1	1 108,46 €

Liquides



LIQUIDE DE REFROIDISSEMENT	230
LAVE GLACE	232
ADBLUE, ADDITIFS POUR FAP	234
DÉTECTEUR DE FUITE CLIM	236

Liquides de refroidissement

Liquide de refroidissement universel – 25°C

Liquide de refroidissement organique - Formule universelle.

Liquide de refroidissement organique sur base éthylène glycol, sans phosphate, sans nitrite, sans amine et sans borate.

Applications : Véhicules de tourisme & utilitaires



Universel -25°C

2 L

5 L

20 L

210 L

LR102

LR105

LR120

LR110

Liquide de refroidissement universel organique – 35°C

Liquide de refroidissement organique - Formule universelle.

Liquide de refroidissement organique sur base éthylène glycol, sans phosphate, sans nitrite, sans amine et sans borate.

Applications : Véhicules de tourisme & utilitaires



Universel -35°C

5 L

20 L

210 L

LR205

LR220

LR210

Liquide de refroidissement Renault – 25°C

Liquide de refroidissement universel - Formule spécialement développée pour Renault.

Liquide de refroidissement organique sur base éthylène glycol, sans phosphate, sans nitrite et sans amine.



Renault -25°C

5 L

LR405

Référence	Désignation	Code Rem.	Cond.
LR102	Liquide de refroidissement universel -25°C - 2L	2.3	12
LR105	Liquide de refroidissement universel -25°C - 5L	2.3	4
LR120	Liquide de refroidissement universel -25°C - 20L	2.3	1
LR110	Liquide de refroidissement universel -25°C - 210L	2.3	1
LR205	Liquide de refroidissement universel -35°C - 5L	2.3	4
LR220	Liquide de refroidissement universel -35°C - 20L	2.3	1
LR210	Liquide de refroidissement universel -35°C - 210L	2.3	1
LR405	Liquide de refroidissement Renault -25°C - 5L	2.3	4

Liquides de refroidissement

Liquide de refroidissement VW – 30°C

Liquide de refroidissement universel - Formule spécialement développée pour VW Audi.

Liquide de refroidissement organique sur base éthylène glycol, sans phosphate, sans nitrite et sans amine.

Liquide de refroidissement VW – 37°C

Liquide de refroidissement spécialement développée pour répondre aux exigences VW G13 (TL 774J).

Liquide de refroidissement organique sur base éthylène glycol, sans phosphate, sans borate, sans nitrite et sans amine.

Liquide de refroidissement PSA – 35°C

Liquide de refroidissement spécialement développée pour répondre aux exigences P.S.A.

Liquide de refroidissement organique sur base éthylène glycol, sans phosphate, sans borate, sans nitrite et sans amine.



G12 +

VW Audi -30°C

2 L

5 L

210 L

LR502

LR505

LR510



G13

VW -37°C

5 L

LR605



PSA -35°C

5 L

210 L

LR305

LR310

Référence	Désignation	Code Rem.	Cond.
LR502	Liquide de refroidissement VW -30°C - G12 - 2L	2.3	12
LR505	Liquide de refroidissement VW -30°C - G12 - 5L	2.3	4
LR510	Liquide de refroidissement VW -30°C - G12 - 210L	2.3	1
LR605	Liquide de refroidissement VW G13 - 5L	2.3	4
LR305	Liquide de refroidissement PSA -35°C - 5L	2.3	4
LR310	Liquide de refroidissement PSA -35°C - 210L	2.3	1

Lave-glace démoustiqueur

ÉTÉ

Produit prêt à l'emploi pour réservoir de lave-glace. Ne pas ajouter d'eau. S'emploie seul ou en complément pour des appoints.

Avantages : Sans méthanol ajouté, non nocif, non toxique. Compatible avec les pare-brises en polycarbonate.



- 2 L
- LG202**
- 5 L
- LG100**
- 210 L
- LG110**
- 1000 L
- LG1100**

Lave-glace toutes saisons

-15°C

Produit prêt à l'emploi pour réservoir de lave-glace. Ne pas ajouter d'eau. S'emploie seul ou en complément pour des appoints.



- 5 L
- LG155**
- 210 L
- LG15210**
- 1000 L
- LG151000**

Référence	Désignation	Code Rem.	Cond.
LG202	Lave Glace été démoustiqueur - 2L	2.3	12
LG100	Lave Glace été démoustiqueur - 5L	2.3	4
LG110	Lave Glace été démoustiqueur pro -10% de méthanol - 210L	2.3	1
LG1100	Lave Glace été démoustiqueur pro -10% de méthanol - 1 000L	2.3	1
LG155	Lave Glace Toutes Saisons -15°C - 5L sans méthanol	2.3	4
LG15210	Lave Glace Toutes Saisons -15°C - 210L pro -10% de méthanol	2.3	1
LG151000	Lave Glace Toutes Saisons -15°C - 1000L pro -10% de méthanol	2.3	1

Lave-glace concentré

ÉTÉ

Produit concentré. Protection selon la dilution. Nettoie le pare-brise sans laisser de traces. Assure une bonne visibilité. Laisse une odeur agréable dans l'habitacle.



- Concentré**
- 5 L pour 210 L
- 5 L
- LG140**

Lave-glace hiver concentré

jusqu'à
-20°C
suivant dilution

Nettoie le pare-brise sans laisser de traces. Laisse une odeur agréable dans l'habitacle. Produit concentré à diluer à l'eau.



Concentré

500 ml

LG130

Dilution		Efficacité
1/1	1 L de produit	-22°C
1/3	2 L de produit	-12°C
1/4	2,5 L de produit	-8°C
1/10	5L de profuit	0°C

Référence	Désignation	Code Rem.	Cond.
LG140	Lave Glace été concentré 5L = 210L	2.3	4
LG130	Lave Glace hiver concentré 500ml = max 5L	2.3	24

Lave-glace, eau déminéralisée

Canettes de lave-glace concentré

Produit concentré et parfumé.
Conditionnement compact.
Sans danger pour les caoutchouc, le métal et toutes les finitions du véhicule



Sachet de lave-glace en poudre

Produit concentré et parfumé.
Conditionnement compact.
Anti calcaire et déperlant
Sans danger pour les caoutchouc, le métal et toutes les finitions du véhicule



Référence	Désignation	Code Rem.	Cond.	Tarif Public H.T. 2025
LG10502	Canette de lave-glace concentré toute saison menthe 250ml pour 5L	2.3	24	5,99 €
LG10504	Canette de lave-glace concentré été monoï 250ml pour 5L	2.3	24	5,50 €
LG10108	Sachet de lave-glace concentré en poudre - 450g pour 220L	2.3	4	42,90 €

Pastilles de lave-glace

Concentré d'actifs effervescents, nettoyants et "anti-gel" permettant de constituer un liquide lave-glace efficace prêt à l'emploi.

AVANTAGES :

- Dégraisse efficacement, supprime les traces d'insectes
- Contient également des agents spécifiques évitant la formation de tartre dans le système lave-glace.
- Simplicité, rentabilité.
- Indispensable dans la boîte à gants.

1 PASTILLE
=
3 LITRES DE
LAVE-GLACE

LG14000



Référence	Désignation	Code Rem.	Cond.
LG14000	Boîte de 100 pastilles de lave-glace	2.3	3

Eau déminéralisée

Permet la remise à niveau de la batterie.
Ne convient pas aux batteries «sèches».

5 L
ED005

210 L
ED210

Référence	Désignation	Code Rem.	Cond.
ED005	Eau déminéralisée - 5L	2.3	4
ED210	Eau déminéralisée - 210L	2.3	1





AdBlue+ (AdBlue additivé) **NOUVEAU**

AdBlue+ est une solution Aqueuse d'Urée, spécialement étudiée pour : les moteurs Diesel, équipés de la technologie SCR. (VL, PL, Agricole, etc). AdBlue+ est une formulation complexe qui évite la formation et le dépôt de contamination du système de pollution des gaz d'échappements (notamment pour les véhicules utilisant le système Stop and Start).

AdBlue+ protège ainsi le système SCR (Réduction catalytique sélective) en réduisant considérablement la formation de cristaux d'acide cyanurique en amont du catalyseur.

AdBlue+ annihile les encrassements par cristallisation et polymérisation, ce qui préserve les injecteurs.

- Anticristallisant
- Protège le système SCR
- Préserve le moteur



- 5 L
- ADB+5**
- 10 L
- ADB+10**
- 210 L
- ADB+210**

AdBlue®

AdBlue est utilisé par les véhicules équipés de la technologie SCR (Réduction Catalytique Sélective)



- 5 L
- ADB05**
- 10 L
- ADB10**
- 210 L
- ADB210**
- 1000 L
- ADB1000**

Référence	Désignation	Code Rem.	Cond.	Palette
ADB05	AdBlue - 5L	2.3	1	144
ADB10	AdBlue - 10L	2.3	1	63
ADB210	AdBlue - 210L	2.3	1	4
ADB1000	AdBlue - 1000L	2.3	1	1
ADB+5	AdBlue additivé - 5L	2.3	1	144
ADB+10	AdBlue additivé - 10L	2.3	1	63
ADB+210	AdBlue additivé - 210L	2.3	1	4

Vgblue et cérine pour FAP

Additif pour AdBlue®



Vgblue est un additif concentré permettant d'éviter la formation des cristaux blanchâtres et prolonge la vie du système SCR.

Caractéristiques techniques :

Moteur : diesel

Dosage : 10 ml pour 5L

Présentoir offert pour l'achat de 12 bidons de 250ml



ADVG002



ADVG250

Référence	Désignation	Code Rem.	Cond.	Palette	Tarif Public H.T. 2025
ADVG250	Additif pour AdBlue 250 ml - VGBLUE	2.3	2 x 12	768	37,90 €
ADVG002	Additif pour AdBlue 2L - VGBLUE	2.3	12	360	59,90 €

Cérine universelle pour filtre à particules

Formule universelle compatible avec les additifs d'origine constructeur OEM.

Simple et économique.

Nettoie et dépollue les filtres à particules.

Équivalent au produit constructeur.

Réduit les suies carbonées et particules fines.

Prolonge la durée de vie du FAP.

Performances de régénération et de dépollution multipliées par 3.

Conforme aux dernières exigences contre les émissions polluantes.



TM700

Kit de remplissage pour cérine →

TM701



Référence	Désignation	Code Rem.	Cond.	Tarif Public H.T. 2025
TM700	Cérine universelle pour filtres à particules 1L	2.3	6	46,50 €
TM701	Kit de remplissage pour cérine universelle	2.3	1	14,50 €

Détecteur de fuite climatisation



250ml **EL11.003**



12 x 7,5 ml **EL11.824**



12 x 7,5 ml **EL11.824K**
+ adaptateur

Les additifs UV sont des liquides de contraste fluorescents UV spécialement conçus pour la détection des fuites de gaz réfrigérant dans les systèmes de climatisation et de réfrigération automobiles. Aujourd'hui le moyen le plus simple et moins cher de rechercher des fuites: notre additif UV offre une fluorescence élevée grâce à laquelle, équipés d'une lampe UV spéciale, nous pouvons facilement rechercher des fuites de gaz réfrigérant dans le système. Les seringues de 7,5 ml contiennent la dose idéale pour un traitement dans les systèmes de climatisation automobile. Les adaptateurs spéciaux offrent une connexion rapide à la vanne basse pression du système. Conformés aux réglementations SAE J2297 et SAE J2298

Stop fuite climatisation

Produit formulé pour une réparation rapide des micro-fuites dans les systèmes A/C automobile. Le stop fuite introduit dans le système commencera à circuler jusqu'au trou de fuite avec le gaz réfrigérant. Le produit est sans polymère et ne réagit pas à l'oxygène et à l'humidité. Il peut également être utilisé pour des actions préventives.



EL11.128.3

Référence	Désignation	Code Rem.	Cond.	Tarif Public H.T. 2025
EL11.003	Traceur UV universel 250 ml	2.3	12	35,00 €
EL11.824	Sachet de 12 seringues 7,5 ml sans adaptateur	2.3	1	35,00 €
EL11.824K	Sachet de 12 seringues 7,5 ml avec adaptateur R134/YF	2.3	1	55,00 €
EL11.128.3	Stop fuite universel 6 ml avec adaptateur R134/YF	2.3	10	45,00 €

Filtration

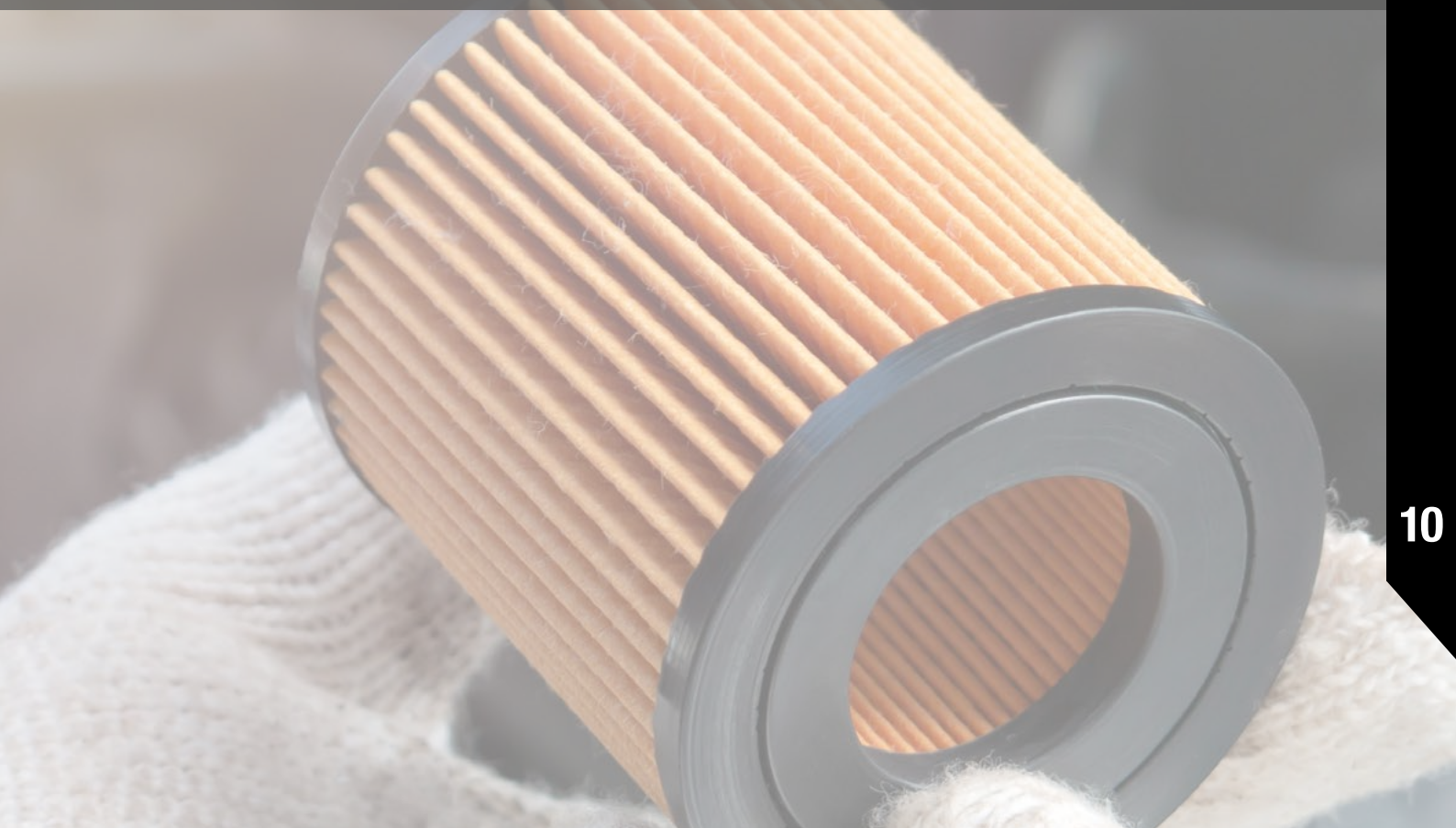

10

FILTRE À AIR	238
FILTRE À CARBURANT	240
FILTRE À HUILE	242
FILTRE À HABITACLE	244



La saleté est dangereuse pour les moteurs. Les engins lourds fonctionnent rarement dans des conditions stériles. Le plus souvent ils aspirent beaucoup de saletés présentes dans l'environnement. Les filtres WIX Filters sont une protection efficace contre le grippage des moteurs.

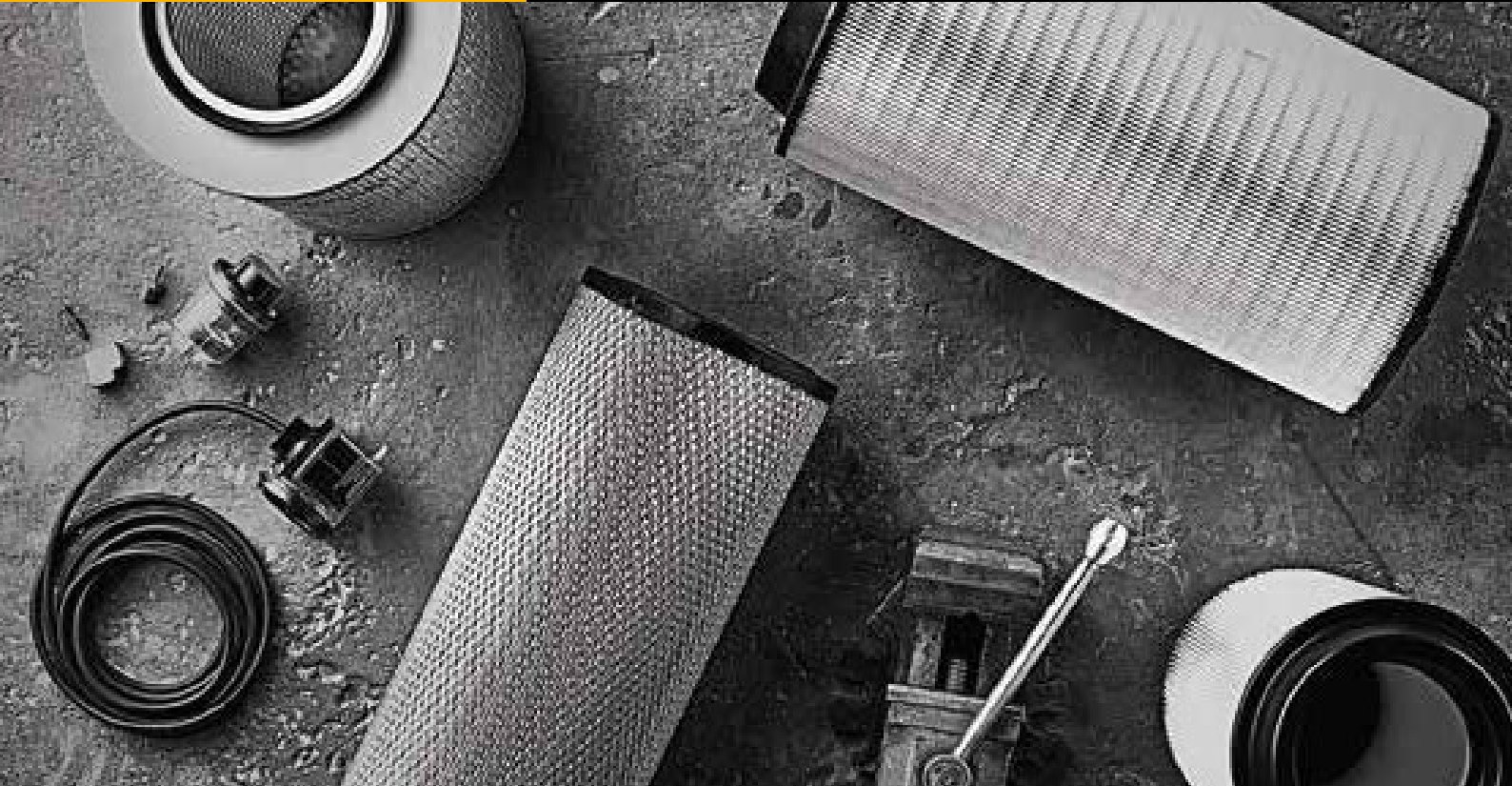

PLIS AVEC PRESSAGE

Cette technologie permet une distribution régulière des plis, ce qui garantit une bonne répartition du flux d'air à travers la surface du filtre.



LES LIGNES DE COLLES MAINTIENNENT LES PLIS

Renforcent et empêchent la perte de la stabilité et l'effondrement des plis.



LES MATÉRIAUX DE FILTRATION DE HAUTE QUALITÉ

Pour notre air sont réalisés en matériaux spéciaux, qui n'entretiennent pas les flammes - ils sont de classe de résistance au feu S1 ou F1 (F1 acc. DIN 53438, S1 acc. BS152-01), et de plus, ils résistent aux changements d'humidité et de température.



LES JOINTS EN SILICONE

Sont le plus souvent utilisés dans les filtres WIX Filters. Ils résistent aux conditions extérieures (température et vibrations). Ils ne se craquent pas, ne durcissent pas au fil du temps et surtout assurent une bonne étanchéité. Grâce à leur élasticité, ils ne se courbent pas.



LES COURONNES MÉTALLIQUES AVEC POIGNÉE

Facilitent le montage ainsi que le démontage du filtre. Utilisées dans certains modèles.



INDICATEUR DE DÉBIT D'AIR

Des conditions de fonctionnement difficiles (telles que : humidité, pollution de l'environnement et de l'air) peuvent diminuer l'efficacité du filtre à air. L'utilisation d'un indicateur de débit d'air permet d'apprécier s'il fonctionne correctement ou s'il a besoin d'être remplacé. L'indicateur permet d'optimiser la maintenance des filtres à air.

Filtres à Air

	Référence	Mix Ventes	MANN	KNECHT/MAHLE	PURFLUX	Affectations
1	WA9663	6,79%	C3585	LX2995	A1406	Citroën Berlingo III, C3 II, C3 Picasso, C4, C4 II, C4 Picasso, C5 II, DS3, DS4; Peugeot 206+, 207, 3008, 308, 5008, 508
2	WA9770	5,94%	C27029	LX3542	A1569	Dacia Dokker, Duster II, Lodgy, Logan II, Sandero II; Renault Captur, Clio IV, Dokker, Duster, Lodgy, Logan II, Sandero II
3	WA9411	4,15%	C3282	LX1452	A1339	Citroën Berlingo II, Berlingo III, C3, C3 II, C3 Picasso, C4, C4 Picasso, Xsara Picasso; Peugeot 1007, 206/206 SW, 207, 3008, 307/307 SW, 308, Partner II, Partner III; Suzuki Liana
4	WA6781	3,86%	C35154	LX1211	A1160	Audi A3 II, Q3, TT II; Seat Alhambra II, Altea, Leon II, Toledo III; Skoda Octavia II, Superb II, Yeti; Volkswagen Caddy, Eos, Golf, Jetta, Passat, Sharan II, Tiguan, Touran
5	WA9802	3,54%	C24017	LX3987	A1792	Citroën Berlingo II, C-Elysee, C3 Aircross(A88), C3 II/III, C3 Picasso, C4 Cactus, C4 II, C4 Picasso, DS3, DS4, DS5, Jumpy III; Opel Crossland X; Peugeot 2008, 208, 308 II, 3008, 3008 II, 5008, 508, Expert III, Partner II; Toyota Proace II; Vauxhall Crossland X
6	WA9469	3,19%	C2485	LX933/2	A1184	Nissan Juke, Micra III (K12), Note, NV200, Tiida; Renault Clio III, Modus
7	WA9655	3,09%	C25115	LX1748	A1314	Renault Fluence, Megane CC, Megane III, Scenic III
8	WA9760	2,77%	C24026	LX3456	A1334	Peugeot 208, 2008, 301, 308 II; Citroën C-Elysee, C3II, DS3
9	WA6738	2,26%	C3087	LX1282	A1140	Citroën C1, C2, C3, C3 II, Nemo, Xsara; Ford Fiesta V (Q2-), Fiesta VI (08-), Fusion/Fusion Plus; Mazda 2; Peugeot 1007, 107, 206/206 SW, 206+, 207, 307/307 SW, Bipper; Toyota Aygo
10	WA9799	2,20%	C36007	LX3955KIT	A1786	Citroën Berlingo II, Berlingo III, C3 Aircross (A88), C3 II, C3 III, C3 Picasso, C4 II, C4 Cactus, C4 Picasso II, DS3, DS4; Opel Crossland X; Peugeot 208, 2008, 308 II, 3008, 3008 II, 5008, 5008 (P87), Partner II/ III (K9), Vauxhall Crossland X
11	WA9759	1,87%	C30005	LX3502	A1565	Audi A1 (GB), A3 III (8V), Q2 (GA), TT III, Q3 (F3); Seat Arona (KJ), Ateca, Ibiza IV, Leon III; Skoda Karoq, Kodiaq, Octavia III, Superb III; VW Arteon (3H), Golf VII, Golf Sportsvan, Passat (3G2/3G5), Polo VI, T-Roc, Tiguan II, Tiguan Allspace, Touran (5T)
12	WA9496	1,87%	C3366	LX1655	A1185	Dacia Sandero; Renault Clio III, Modus, Sandero, Thalia, Twingo, Twingo II
13	WA9569	1,52%	C2510/1	LX2631	A1573	Renault Kangoo II, Mercedes Citan
14	WA9567	1,18%	C16134/1	LX1780/3	A1297	Ford C-Max, C-Max II, Grand C-Max, Focus Cabrio, Focus II, Focus III, Kuga, Kuga II; Mazda 5 (CW); Volvo C30, C70 II, S40 II, V40 II, V50
15	WA6664	1,13%	C2612	LX1001	A1128	Citroën C1; Daihatsu Sirion II; Peugeot 107; Toyota Aygo, Urban Cruiser, Yaris II, Yaris III, Yaris/Yaris Verso
16	WA9788	1,06%	C25040	LX4138	A1713	Nissan Qashqai II, X-Trail III; Renault Kadjar, Koleos II
17	WA9606	1,05%	C20002	LX2633	A1315	Ford Fiesta VI (08-)
18	WA9645	1,04%	C15008	LX2831	A1344	Audi A1 (8X); Seat Ibiza V, Toledo IV; Skoda Fabia II, Roomster, Superb II; Volkswagen Polo V
19	WA6761	1,03%	C3875	LX1258	A1229	Dacia Duster II, Logan, Sandero; Nissan Almera (N16), Kubistar; Renault Clio II, Kangoo, Logan, Sandero, Thalia
20	WA9523	1,01%	C17237	LX2059	A1276	Citroën Jumper III; Fiat Ducato 2007; Peugeot Boxer III
21	WA9868	0,98%	C24036	LX4729	A3005	Citroën Berlingo III, DS7 Crossback; DS Automobiles DS7 Crossback, Spacetourer; OPEL Combo E, Grandland X; Peugeot 208, 208 II, 308 II, 3008 II, 5008, Partner III (K9), Rifter; Vauxhall Grandland X
22	WA9830	0,91%	C27030	LX3542	A1569	Dacia Duster I, Duster II, Lodgy, Logan II, Sandero II; Lada Vesta, X-Ray; Renault Duster I, Duster II, Kaptur (RUSSIA)
23	WA9766	0,91%	C27009	LX3525	A1567	Audi A1 (8X), A3 II (8P1/8PA), A3 III (8V), Q2 (GA), Q3; Seat Ateca, Ibiza V, Leon III, Toledo IV; Skoda Fabia III, Octavia III, Rapid, Superb III, Yeti; VW Caddy IV, CC, Golf VI/VII, Golf Sportsvan, Jetta IV, Passat (3G2/3G5), Polo V, Tiguan, Touran
24	WA9596	0,90%	C5082/1	LX1969	A1273	Citroën Berlingo III, C3 II, C3 Picasso, C4, C4 II, C4 Picasso, DS3, DS4; Mini Cooper II, Mini One II; Peugeot 207, 3008, 308, 5008, Partner III
25	WA9556	0,85%	C2859	LX1827	A1221	Fiat 500 II (New 500), Albea, Fiorino II, Idea, Linea, Panda II, Punto III (Grande Punto)/Evo, Qubo; Ford Ka II; Lancia Musa, Ypsilon II (New Ypsilon)





FILTRES À CARBURANT

Le carburant brûle. L'eau, non !

Les filtres WIX Filters avec la séparation de l'eau assurent aux moteurs efficacité et longue durée de vie, en fournissant uniquement de l'essence propre. Ce sont les filtres les plus précis de tous. Ils capturent toutes les saletés solides (rouille, algues, boues) ainsi que les autres de dimensions jusqu'à 2 microns.



LES MATÉRIAUX FILTRANTS DE QUALITÉ

Des filtres WIX Filters permettent aux filtres de résister aux agents chimiques agressifs qui se trouvent dans tous les carburants.



JOINTS PERMANENTS

Les matériaux soigneusement sélectionnés assurent la fiabilité de l'étanchéité.



L'AMÉLIORATION DE LA STRUCTURE DE COUVERCLE

Chaque année nous conduisons plus de 4 000 tests. Grâce à l'expérience acquise, nous avons conçu le couvercle de filtre aux paramètres optimisés par rapport aux charges d'exploitations.



NOUS RESPECTONS LES NORMES

Il s'agit des filtres à carburant spin-on ou des cartouches de filtres WIX Filters. Tous répondent aux normes les plus exigeantes des fabricants de véhicules.

Filtres à Carburant

	Référence	Mix Ventes	MANN	KNECHT/ MAHLE	PURFLUX	Affectations
1	WF8360	7,78%	WK939/2	KL431D	FCS710	Citroën Berlingo II; C3; C3 II; C4; C4 Picasso; ; Fiat Scudo II; Ford Fiesta V; Fiesta VI; Focus II; Focus C-Max; Fusion; Mazda 3 (BK); Mini Cooper II; One II; Peugeot 206; 207; 308; 3008; 407; 5008; Partner II; Suzuki SX-4; Volvo S40 II; V50
2	WF8460	7,33%	WK9034z	KL788	CS762	Citroën Berlingo II, C-Elysee, C3 II, C3 Aircross (A88), C3 Picasso, C4 II, C4 Cactus, C5 II, DS3, DS4, DS5, Jumpy II; Fiat Scudo II; Mitsubishi ASX; Peugeot 206,207,208,2008,301,308,3008,3008 II,408,4008,508,5008,Expert II, Partner II; Toyota Proace
3	WF8489	4,55%	PU9011zKIT	KX338/26D	C826	Dacia Duster I, Duster II, Dokker, Lodgy, Logan II, Sandero II; Mercedes Citan (W415); Nissan Micra V (K14F), Note II, NV 200; Renault Duster I, Duster II, Kangoo II, Captur, Clio IV, Dokker, Laguna III, Latitude, Lodgy, Logan II, Sandero II
4	WF8302	4,04%	WK9015X	KL779	FCS704	Citroën C1, C2, C3, C3 II, Nemo, Xsara; Ford Fiesta V (02-), Fiesta VI (08-), Fusion/Fusion Plus; Mazda 2; Peugeot 1007, 107, 206/206 SW, 206+, 207, 307/307 SW, Bipper; Toyota Aygo
5	WF8491	3,47%	PU7010z	KX420D	C533A	Citroën Berlingo,C3II,C3III,C3 Aircross,C4 II,C4 Cactus,C4 PicassoII,C5 II,C-Elysee,DS3,DS4, DS5, DS7,Jumpy III,Spacetourer; DS Automobiles;Ford B-Max,C-Max II,Fiesta VII, FocusIII, Kuga II,MondeoV; Peugeot 308II,508;Opel Grandland X,Crossland X
6	WF8388	3,28%	PU825X	KX220D	C515	Audi A3 II (8P1/8PA), TT II (8J); Seat Altea, Leon II, Toledo III; Skoda Octavia II, Superb II, Yeti; Volkswagen Caddy III/IV, Eos, Passat (3C2/3C5), Scirocco III, Tiguan, Touran
7	WF8477	3,07%	PU8021	KX386	C813	Audi A3 III (8V), Q2 (GA),Q3 (F3); Seat Arona; Ateca; Ibiza VI; Leon III; Skoda Karoq; Kodiaq; Octavia III; Superb III, Scala; Volkswagen Arteon; Caddy IV; Golf VII, Golf Sportsvan; Jetta IV; Passat (3G2/3G5); Polo VI; T-Roc; Tiguan II; Touran (5T)
8	WF8438	2,95%	WK9012X	KL485/5D	FCS770	Renault Fluence, Megane CC, Megane III, Scenic III
9	WF8400	2,85%	WK939/3	KL469	FCS751	Renault Clio III, Modus
10	WF8034	2,46%	WK612	KL248	EP144	Citroën Berlingo,C2,C3,C3 Aircross,C3 II,C3 III, C4,C4II,C5,C6; Dacia Duster II, Logan; Fiat Scudo, Ulysse I; Lada Largus; Lancia;Nissan Navara, Primastar;Opel Vivaro;Peugeot 106,206,207,308,5008,Expert; Renault Clio, Kangoo, Laguna; Smart; Vauxhall
11	WF8366	2,43%	PU723X	KX208D	C507	Chevrolet Captiva, Epica, Lacetti; Citroën Jumper II, Jumper III; Daewoo Nubira; Fiat 500 II, Albea, Croma II, Doblo I,Ducato,Panda II,Punto II; Opel Antara, Astra H,Combo B,Meriva A,Zafira B;Peugeot Boxer II/III; Saab; Subaru SX-4; Suzuki; Vauxhall
12	WF8301	2,33%	P726X	KX204D	C491	Nissan Interstar, NV400, Primastar; Opel Movano A, Movano B, Vivaro; Renault Master II, Master III, Master IV, Trafic II; Vauxhall Movano III, Vivaro
13	WF8321	2,17%	PU1018X	KX201D	C489	Citroën C4, C5, C5 II, C8, Jumpy II; Fiat; Ford C-Max, Focus C-Max, Focus II, Galaxy II, Kuga, S-Max; Lancia Phedra; Peugeot 307, 308, 407, 508, 607, 807, Expert II; Volvo C30, C70 II, S40 II, V50
14	WF8256	2,14%	PU830X	KX85D	C495E	Citroën Berlingo I/II, C5, C8, Evasion, Jumpy, Xantia, Xsara; Fiat Scudo, Ulysse I /II; Lancia Phedra; Peugeot 206, 306, 307, 406, 607, 806, 807, Expert, Partner I /II; Suzuki Vitara
15	WF8127	2,03%	WK31/3	KL150F	EP58	Alfa Romeo; Audi; Citroën; Daewoo-FS Lublin; Daihatsu; Fiat; Ford; FSO; Isuzu; Lada; Lancia; Peugeot; Renault; Seat; Skoda; Tarpan; Trabant; Volkswagen; Wartburg; Wolga; Zastava
16	WF8433	2,00%	PU927X	KX331D	C526	Citroën C4 II, C5 II, C8, DS4, DS5, Jumpy II; DS Automobiles DS/DS4 Crossback, DS5; Fiat Scudo II; Ford C-Max, C-Max II, Focus III, Galaxy II, Kuga, Kuga II, Mondeo IV (07-), S-Max; Peugeot 3008, 308, 407, 5008, 508, 807, Expert II, RCZ
17	WF8379	1,77%	WK823/2	KL493	FCS725	Audi A1 (8X); Seat Cordoba III, Ibiza IV, Ibiza V; Skoda Fabia, Fabia II, Praktik, Roomster, Superb II; Volkswagen Fox, Polo IV, Polo V
18	WF8362	1,69%	WK939/6	KL430	FCS748	Nissan Almera (N16), Cube, Juke, Kubistar, Micra III (K12), Note, NV200, Tiida; Renault Clio II, Kangoo, Thalia; Suzuki Jimmy
19	WF8178	1,66%	P733/1x	KL414	C493E	Citroën; Mitsubishi; Nissan; Opel; Peugeot; Renault Avantime, Espace III/IV, Laguna I/II, Master, Megane II, Safrane, Scenic II, Trafic II, Vel Satis; Suzuki; Vauxhall; Volvo
20	WF8470	1,30%	PU8008	KX342	C801	Audi Q3; Seat Alahambra; Skoda Octavia; Volkswagen CC, Passat (3C2/3C5), Passat (36), Sharan II, Tiguan
21	WF8355	1,19%	PU936/1X	KX228D	C518	Audi A3 II (8P1/8PA); Seat Altea, Leon II, Toledo III; Skoda Octavia II; Volkswagen Caddy III, Golf V, Golf VI, Jetta II, Jetta III
22	WF8218	1,18%	WK720/2X	KC100D	CS465	Mazda; Mitsubishi; Toyota Auris, Avenir, Carina E, Carina II, Corolla, Hiace, Hilux, IQ, Picnic, Rav 4 II, Rav 4 III, Urban Cruiser, Verso, Verso-S, Yaris II, Yaris/Yaris Verso
23	WF8046	1,17%	WK853/3	KL147D	FCS463	Audi A3, A4 (B5/8D), A4 (B6,B7/8E,8H), A6 (4B/C5); Fiat Punto I; Seat Leon I, Toledo II; Skoda Octavia, Superb; Volkswagen Bora, Golf IV, LT 28, LT 35, LT 46, New Beetle, Passat
24	WF8474	1,17%	WK9022	KL834	FCS752	Renault Kangoo II, Laguna III, Latitude, Twingo II
25	WF8177	1,04%	PU1021X	KX84D	C446	Citroën Berlingo I, Berlingo II, C15, Jumpy, Xantia, Xsara; Fiat Scudo; Peugeot 206/206 SW, 306, Expert, Partner I, Partner II



FILTRES À HUILE

Véritable protection du moteur.

Le moteur doit être propre pour fonctionner sans soucis. Les filtres WIX Filters protègent de manière efficace le moteur contre l'usure prématurée du moteur ou panne. Ils garantissent qu'aucune particule de suie, de poussière, de copeaux métalliques ne pénètre dans l'huile.



UN MATÉRIAU FILTRANT MODERNE

Est l'élément crucial du filtre. Il doit être choisi de manière à capturer les particules polluantes le plus efficacement possible et en même temps permettre un débit suffisant d'huile. Dans les filtres WIX Filters, nous utilisons des matériaux innovants qui remplissent les fonctions avec les meilleurs paramètres.



SOLIDITÉ

Le bon choix des matériaux permet de produire les corps de filtres, les noyaux des filtres et les ressorts résistant aux fortes variations de pression ainsi qu'aux vibrations. Grâce à la galvanisation et l'application de la peinture en poudre, les filtres WIX Filters sont également résistants à la corrosion. Ils conservent leur forme et leurs propriétés même dans les conditions les plus difficiles.



ÉTANCHÉITÉ ABSOLUE

Un double laminage pour relier le couvercle du corps du filtre et résister à une large gamme de pression statique et dynamique. Cela permet de conserver la complète étanchéité du filtre.



FORME ADAPTÉE DU RESSORT

Il appuie de manière ferme à la surface n'abîmant pas le corps du filtre même après une longue exploitation. Une pression appropriée sur le couvercle de la cartouche empêche les fuites.

Filtres à Huile

	Référence	Mix Ventes	MANN	KNECHT/MAHLE	PURFLUX	Affectations
1	WL7305	12,76%	HU716/2X	OX171/2D	L343C	Citroën Berlingo I/II, C1, C2, C3, C3 Aircross, C4, C4 II, C5, Jumpy II. Fiat Scudo II. Ford B-Max, Fiesta VI/VII, Focus II/III, Kuga II, Mondeo IV/V. Mazda 2 (DE/DY), 3(BK/BL). Mini. Peugeot 207, 208, 308, 308 II. Suzuki. Toyota. Volvo S40II, S60II, XC60
2	WL7086	10,28%	W815	OC976	LS592A	Aro; Chevrolet Epica; Citroën C1, C3, C4; Daihatsu; Fiat Ducato; FSD Nysa; FSO Polonez; Hyundai; Iveco; Lada Niva; Lancia; LDV; Leyland; Moskvitch; Nissan Micra; Peugeot 306, 5008; Piaggio; Renault Espace; Rover; Suzuki Vitara; Talbot; Toyota; Vauxhall
3	WL7427	7,21%	W79	OC727	LS933	Dacia; Jeep; Nissan; Opel; Renault Clio II/III, Fluence, Kangoo I/II, Laguna II/III, Logan, Master III, Megane I/II/III, Scenic I/II/III, Trafic II, Twingo II; Suzuki; Vauxhall
4	WL7413	6,07%	HU711/5X	OX339/2D	L398A	Citroën Berlingo I/II, C3, C4, C5, Jumper; Fiat Ducato, Qubo; Ford C-Max I/II, Focus II/III, Kuga, Kuga II, Mondeo IV, Transit; Jaguar XF; Lancia; Landrover; Mini; Mitsubishi; Opel Grandland X; Peugeot 207, 3008, 5008, Partner; Toyota, Volvo S40II, V70II
5	WL7513	4,90%	W7032	OC978	LS946	Dacia Dokker, Duste II, Lodgy, LoganII, Sanderoll; Mercedes A(W176), B(W246), Citan(W415); CLA(C117); GLA(X156); Nissan Juke, NoteII, Pulsar, QashqaiII; Renault Captur, ClioIV, Kadjar, MeganellII/IV, ScenicIII/IV, Talisman
6	WL7254	3,88%	W813/6	OC467	LS218	Alfa Romeo 156; Citroën; Dacia Duster I, Lodgy, Logan, Sandero, Sandero II; Jeep; Mitsubishi; Nissan Note, Micra III, Qashqai; Opel Movano A, Vivaro; Piaggio; Renault Clio, Kangoo, Laguna, Duster, Dokker; Subaru; Suzuki Jimny; Vauxhall
7	WL7506	3,77%	HU1000z	OX968D	L441	Dacia Dokker, DusterII, Lodgy, LoganII; Sanderoll; Mercedes-Benz Citan (W415); Nissan Juke, MicraIV, Pulsar, QashqaiII; Renault Captur, ClioIV, Dokker, Duster, Kadjar, Lodgy, LoganII, Megane CC, MeganellII, Sanderoll, ScenicIII, ScenicIV, Twingoll
8	WL7296	2,75%	HU719/7X	OX188D	L267D	Golf 4; Golf 5; Polo 9N; Golf 6; Audi A4 B8 Avant; Audi A3 8P; Touran 1T2; Tiguan 5N; Passat B6 Variant; Seat Ibiza 6L1; Audi A3 8P1; Audi A4 B7 Avant; Skoda Octavia 2 Combi; Seat Leon 1P; Audi A6 C6 Avant; VW T5 Kasten; Audi Q5 8R; Seat Ibiza 6J; Audi A4 B8; VW T4
9	WL7476	2,65%	HU7008Z	OX388D	L418	Audi A1, A3 II, A6 III, A4 (B8), A5 (8T), A6 (4G2), Q3, Q5 (8R); Seat Altea, Alhambra II, Ibiza V, Leon II; Skoda Fabia II, Octavia II, Roomster, Superb II; Volkswagen Caddy IV, Golf VI, Jetta II/III, Passat, Polo V, Sharan II, Tiguan, Touran
10	WL7514	2,61%	HU7020z	OX787D	L991	Audi A3 III (8V), A4 (B8/8K), A4 (8W), A5 (8T), A5 (F5), A6 (4G2/4G5), Q3, Q5(8R); Seat Ateca, Leon III, Ibiza VI; Skoda Karoq, Kodiaq, Octavia III, Rapid (NA2/NH3), Superb III; VW Arteon, Caddy IV, Crafter II, Golf VII, Scirocco III, T-Roc, Tiguan
11	WL7526	2,57%	HU7033Z	OX171/2D1	L1044	Peugeot 208, 2008, 308 II, 3008 II, Expert III (K0), Partner III, Traveller, Citroen Berlingo II (B9), C3 II, C3 III, C3 Aircross, C3 Picasso, C4 II (B7), C4 Picasso II, C4 Cactus, C4 Spacetourer, DS3, DS4, DS5, Jumpy III; Opel Crossland X, Grandland X;
12	WL7204	2,51%	W68	OC195	LS924	Dacia Logan, Sandero; Nissan Kubistar; Renault Clio, Clio II, Clio III, Kangoo, Logan, Modus, Sandero, Thalia, Twingo, Twingo II, Wind
13	WL7131	2,45%	W68/3	OC534	LS743	John Deere; Citroën; Daihatsu; Toyota Auris, Avensis, Aygo, Camry FF, Carina, Celica, Corolla, Corona, Cressida Mk II, IQ, Mr2, Paseo, Picnic, Prius, Rav 4, Rav 4 II, Starlet
14	WL7503	2,33%	W712/92	OC207	LS969	Audi A1 (8X), A3 II (8P1/8PA), A3 II (8V), A4 (8W), Q2 (GA), Q3, Q3 (F3); Seat Arona, Ateca, Ibiza V, Ibiza VI, Leon III; Toledo IV; Skoda Citigo, Fabia III, Karoq, Kodiaq, Octavia III, Rapid; VW Arteon, Caddy IV, CC, Golf VII, Jetta IV, Polo V/VI, Tiguan, T-Roc
15	WL7576	1,90%	HU6011z	OX389/1D	L460	Nissan Qashqai II, X-Trail III; Renault Kadjar, Scenic IV, Talisman;
16	WL7424	1,81%	HU618X	OX441D	L360	Fiat Talento II; Mercedes-Benz C (W/S205), Vito III (447), X (W470); Nissan Navara, NV300, Qashqai, X-Trail II; Opel Movano A, Vivaro; Renault Espace IV, Koleos, Laguna II/III, Master III, Megane II, Scenic II/III, Trafic II; Vauxhall Movano III, Vivaro
17	WL7422	1,37%	HU612/2X	OX401D	L387	Alfa Romeo 159; Chevrolet Aveo, Cruze; Fiat; Opel Adam, Agila, Astra Classic II, Astra G/H/J, Corsa C/D/E, Insignia, Meriva A/B, Mokka, Mokka X, Signum, Tigra II, Vectra C, Zafira II/III; Saab 9-5 II; Vauxhall Adam, Agila, Astra Mk IV, Insignia
18	WL7252	1,28%	W610/3FIAT	OC986	LS910	Alfa Romeo Mito; Fiat 500 II, 500L, Albea, Brava, Bravo, Bravo II, Doblo I/II, Fiorino II, Idea, Linea, Marea, Palio, Panda II, Punto I/II/III, Qubo, Seicento, Stilo, Strada, Tipo/Aegea; Lancia Musa, Ypsilon; Mitsubishi Galant IV, Galant V
19	WL7470	1,23%	HU718/4Y	OX153/7D2	L509	Mercedes C (W204/S204), CLS (C218), E (W212), GLK (X204), M (W166), SLK (R172), Sprinter II
20	WL7240	0,81%	HU718/1K	OX153/7D	L311	Jeep Grand Cherokee II; Mercedes C (W202/W203/W204), CLC (CL203), CLK (C209), E (W/S210), E (W/S211), E (W212), G (W461/W463), GLK, M (W163), R, Sprinter, V (638/2), Viano, Vito
21	WL7299	0,80%	HU612X	OX193D	L310A	Citroën Berlingo I, Berlingo II, C2, C3, Saxo, Xsara, Xsara Picasso; Peugeot 106, 206/206 SW, 306, 307/307 SW, Partner I, Partner II
22	WL7008	0,77%	HU726/1	OX143D	L291	Audi A3, A4, A6; Ford Galaxy; Seat Alhambra, Cordoba, Ibiza III, Leon, Toledo II; Skoda Octavia, Superb; Volkswagen Bora, Caddy II, Crafter, Golf IV, LT, Passat, Polo III, Sharan
23	WL7477	0,76%	HU7001X	OX351D	L409	Hyundai Elantra, Genesis, i20, i30, ix20, ix35, Matrix; Kia Carens II, Ceed, Rio III, Soul, Sportage III, Venga
24	WL7200	0,75%	W67/1	OC195	LS301	Ford; Honda; Hyundai; Infiniti; John Deere; Kia; Kubota; Mazda; Nissan; Renault; Subaru
25	WL7134	0,65%	W610/3	OC196	LS910	Daihatsu; Ford; Honda; Hyundai; Kia; Mazda; Mitsubishi; Nissan; Opel; Peugeot; Smart; Vauxhall; Volvo



FILTRES d'HABITACLE

Le conducteur sous la meilleure protection

Dans des conditions de fonctionnement extrêmement difficiles, il est indispensable de disposer d'un système parfait de filtration d'air de la cabine. Tout aussi bien pour la santé du conducteur que pour l'efficacité de son travail, son état doit être protégé. Et il l'est, grâce au système innovant Microban.



DES JOINTS CONVENABLEMENT ADAPTÉS

Garantissent une filtration optimale de l'air.



MONTAGE FACILE

Grâce à une adaptation idéale du filtre au véhicule et des instructions avec des photos réalistes.



LES FIBRES RÉSISTANTES À L'ABSORPTION D'EAU

Ne changent pas de forme sous l'influence de l'humidité.



LE CARBONE INTERNE FILTRANT

Est constitué de trois couches : deux internes en feutre synthétique, capables de capturer les particules solides et les aérosols avec l'efficacité standard des filtres de cabine ainsi qu'une troisième couche constituée de granules de charbon actif située entre les deux, supprimant les odeurs désagréables de l'air de circulation.



PROCESSUS D'ABSORPTION

Le charbon actif capture les molécules des gaz nuisibles. La quantité de charbon actif qui se trouve dans le filtre WIX Filters permet d'éliminer environ 90% des molécules chimiques nocives telles que l'ozone, les hydrocarbures ou les composés de soufre et d'azote et cela pendant toute la durée d'exploitation du filtre.



ÉLIMINATION DES ODEURS DÉSAGRÉABLES



Filtres d'habitacle

	Référence	Mix Ventes	MANN	KNECHT/MAHLE	PURFLUX	Affectations
1	WP9256	10,37%	CU21000-2	LA191/S	AH245	Citroën C3 II, DS3; Peugeot 207
2	WP2110	8,84%	CU22011	LA923	AH405	Dacia Duster, Logan II, Sandero II; Lada Vesta, X-Ray; Nissan Micra V (K14F); Renault Captur, Captur II, Clio IV, Duster II, Kaptur (Russia), Logan II, Sandero II;
3	WP9318	6,70%	CU3039-2	LA428/S	AH261	Citroën Berlingo III, C4, C4 Picasso, DS5, Jumpy III, Spacetourer; Opel Grandland X; Peugeot 3008, 3008 II, 5008, 5008 (P87), Expert III (K0), Partner II, Partner III (K9), Traveller; Toyota Proace; Vauxhall Grandland X
4	WP9112	4,80%	CU2940	LA138	AH319	Citroën C2, C3, C3 Picasso, C4, C4 II, DS4; Peugeot 1007, 307/307 SW, 308, RCZ
5	WP6990	4,23%	CU1829	LA230	AH207	Dacia Duster II, Logan, Sandero; Nissan Almera (G15), March III, Micra III, Note, NV200, Terrano III; Renault Clio III, Logan, Modus, Sandero, Twingo II, Wind; Lada Largus;
6	WP9146	3,96%	CU2939	LA181	AH378	Audi A3 II, Q3; Seat Alhambra II, Altea, Leon II, Toledo III; Skoda Octavia II, Superb II, Yeti; Volkswagen Caddy III/IV, Eos, Golf V/VI, Jetta II/III, Passat, Sharan II, Touran
7	WP2088	3,12%	CU26009	LA888	AHA 392	Audi A3 III, Q2 (GA), TT III, Q3 (F3); MAN TGE (17-); Seat Ateca, Leon III; Skoda Karoq, Kodiaq, Octavia III, Superb III; VW Arteon (3H), Crafter II, Golf VII, Golf Sportsvan, Passat (3G2/3G5), T-Roc, Teramont, Tiguan II, Tiguan Allspace (BW), Touran (5T)
8	WP2124	2,68%	CU25003	LA1173	AH482	Renault Espace V (15-), Kadjar, Megane IV, Talisman, Scenic IV; Nissan Qashqai II
9	WP9257	2,32%	CUK21000-2	LAK191/S	AHC245-2	Citroën C3 II, DS3; Peugeot 207
10	WP2086	1,90%	CU26010	LA809	AH191	Audi A1 (8X); Seat Ibiza V, Toledo IV; Skoda Fabia II, Fabia III, Praktik, Rapid, Roomster; VW Ameo, Polo V, Polo V Sedan
11	WP9319	1,80%	CUK3039-2	LAK428/S	AHC261-2	Citroën Berlingo III, C4, C4 Picasso, DS5, Jumpy III, Spacetourer; Opel Grandland X; Peugeot 3008, 3008 II, 5008, 5008 (P87), Expert III (K0), Partner II, Traveller; Toyota Proace; Vauxhall Grandland X
12	WP2111	1,62%	CUK22011	LAK923	AHC405	Dacia Duster, Logan II, Sandero II; Lada Vesta, X-Ray; Nissan Micra V (K14F); Renault Captur, Captur II, Clio IV, Duster II, Kaptur (Russia), Logan II, Sandero II;
13	WP9336	1,62%	CU2418-2	LA468/S	AH273	Nissan NV400; Opel Movano B; Renault Kangoo II, Master IV; Vauxhall Movano III, Mercedes Citan
14	WP9290	1,57%	CU1919	LA395	AH256	Daihatsu Charade II; Land Rover Discovery V, Range Rover IV; Lexus CT, GS, GX, LS, RX, IS; Subaru Legacy IV, Outback III, Trezia; Toyota Auris, Avensis III, Camry FF, Corolla X (07-), Rav 4 III, Urban Cruiser, Verso, Yaris II, Yaris III; Jaguar I-Pace, XE
15	WP2116	1,49%	CU26014-2	LA1157/S	AH425-2	Peugeot 308 II
16	WP2037	1,43%	CUK2639	LAK684	AHC281	Renault Megane CC, Megane III
17	WP9360	1,39%	CU2436	LA463	AH282	Ford B-max, Ecosport, Fiesta VI (08-), Fiesta VII (17-), KA+, Transit/Tourneo Courier
18	WP9250	1,34%	CU2243	LA306	AH244	Alfa Romeo Mito; Fiat Fiorino II, Punto III (Grande Punto)/Evo, Qubo, Siena; Opel Adam, Corsa D; Vauxhall Corsa MK3
19	WP9147	1,15%	CUK2939	LAK181	AHC378	Audi A3 II, Q3; Seat Alhambra II, Altea, Leon II, Toledo III; Skoda Octavia II, Superb II, Yeti; Volkswagen Caddy III/IV, Eos, Golf V/VI, Jetta II/III, Passat, Sharan II, Touran
20	WP2138	1,13%	CU27009	LA686	AH284	Fiat Talento II; Nissan NV300, Primastar II; Opel Vivaro B; Renault Scenic III, Trafic III; Vauxhall Vivaro II
21	WP2089	1,04%	CUK26009	LAK888	AHC392	Audi A3 III, Q2 (GA), TT III, Q3 (F3); MAN TGE (17-); Seat Ateca, Leon III; Skoda Karoq, Kodiaq, Octavia III, Superb III; VW Arteon (3H), Crafter II, Golf VII, Golf Sportsvan, Passat (3G2/3G5), T-Roc, Teramont, Tiguan II, Tiguan Allspace (BW), Touran (5T)
22	WP6928	0,94%	CU2945	LA108	AH143	Nissan Kubistar; Renault Clio II, Symbol, Symbol II, Kangoo, Megane, Megane Coupe, Thalia, Thalia II
23	WP2105	0,89%	CUK22021	LAK430	AHC516	Renault Twingo III; Smart Fortwo III/Forfour II
24	WP2099	0,87%	CUK26007	LA879	AHC402	Mercedes A (W176), B (W246), CLA (C117), GLA (X156)
25	WP6926	0,81%	CU3448	LA57	AH140	Peugeot 206/206 SW, 206+

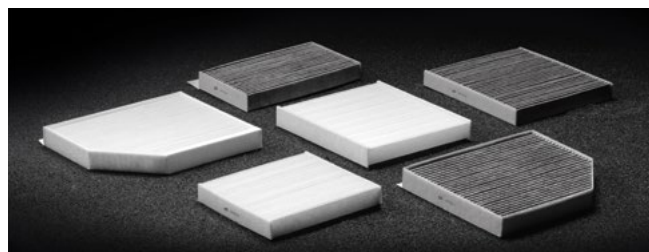

L'UNIVERS DE LA CARROSSERIE



page 247

ABRASIFS CARROSSERIE



page 259

AVERTISSEURS SONORES

Abrasifs carrosserie



KLINGSPOR

Abrasifs techniques



11

Abrasifs gamme blister











Photo	Réf.	Désignation	Type	Dimensions	Grain	Code Rem.	Cd.	Tarif Public H.T. 2025
	KS366985	PS 33 C - Rouleau abrasif 115 x 5000 - Grain 60	PS33C	115x5000	60	1.8	1	18,26 €
	KS366990	PS 33 C - Rouleau abrasif 115 x 5000 - Grain 80	PS33C	115x5000	80	1.8	1	15,52 €
	KS366989	PS 33 C - Rouleau abrasif 115 x 5000 - Grain 120	PS33C	115x5000	120	1.8	1	14,15 €
	KS366987	PS 33 B - Rouleau abrasif 115 x 5000 - Grain 180	PS33B	115x5000	180	1.8	1	14,15 €
	KS366986	PS 33 B - Rouleau abrasif 115 x 5000 - Grain 240	PS33B	115x5000	240	1.8	1	14,15 €
	KS366988	PS 33 B - Rouleau abrasif 115 x 5000 - Grain 320	PS33B	115x5000	320	1.8	1	14,15 €
	KS9189	LS 309 XH - 3 Bandes sans fin 75 x 457 - Grain 40	L309XH	75x457	40	1.8	1	13,72 €
	KS9176	LS 309 XH - 3 Bandes sans fin 75 x 457 - Grain 60	L309XH	75x457	60	1.8	1	12,62 €
	KS9172	LS 309 XH - 3 Bandes sans fin 75 x 457 - Grain 80	L309XH	75x457	80	1.8	1	11,91 €
	KS7138	LS 309 XH - 3 Bandes sans fin 75 x 457 - Grain 120	L309XH	75x457	120	1.8	1	11,52 €
	KS367035	LS 309 XH - 3 Bandes sans fin 75 x 457 - Grain 40-80-120	L309XH	75x457	Multi grains	1.8	1	9,72 €
	KS7018	LS 309 XH - 3 Bandes sans fin 75 x 533 - Grain 40	L309XH	75x533	40	1.8	1	15,36 €
	KS7019	LS 309 XH - 3 Bandes sans fin 75 x 533 - Grain 60	L309XH	75x533	60	1.8	1	13,83 €
	KS7020	LS 309 XH - 3 Bandes sans fin 75 x 533 - Grain 80	L309XH	75x533	80	1.8	1	13,17 €
	KS7022	LS 309 XH - 3 Bandes sans fin 75 x 533 - Grain 120	L309XH	75x533	120	1.8	1	12,74 €
	KS7077	LS 309 XH - 3 Bandes sans fin 75 x 533 - Grain 180	L309XH	75x533	180	1.8	1	12,74 €
	KS367034	LS 309 XH - 3 Bandes sans fin 75 x 533 - Grain 40-80-120	L309XH	75x533	Multi grains	1.8	1	10,50 €

Abrasifs gamme blister

Photo	Réf.	Désignation	Type	Dimensions	Grain	Code Rem.	Cd.	Tarif Public H.T. 2025
	KS7080	LS 309 XH - 3 Bandes sans fin 100 x 610 - Grain 40	L309XH	100x610	40	1.8	1	18,03 €
	KS7081	LS 309 XH - 3 Bandes sans fin 100 x 610 - Grain 60	L309XH	100x610	60	1.8	1	15,95 €
	KS7082	LS 309 XH - 3 Bandes sans fin 100 x 610 - Grain 80	L309XH	100x610	80	1.8	1	14,85 €
	KS7084	LS 309 XH - 3 Bandes sans fin 100 x 610 - Grain 120	L309XH	100x610	120	1.8	1	14,31 €
	KS367037	LS 309 XH - 3 Bandes sans fin 100 x 610 - Grain 40-80-120	L309XH	100x610	Multi grains	1.8	1	13,44 €
	KS367036	LS 309 XH - 3 Bandes sans fin 100 x 560 - Grain 40-80-120	L309XH	100x560	Multi grains	1.8	1	12,86 €
	KS367104	CS 310 XF - 3 Bandes sans fin 10 x 330 - Grain 40	CS310XF	10x330	40	1.8	1	6,27 €
	KS367105	CS 310 XF - 3 Bandes sans fin 10 x 330 - Grain 60	CS310XF	10x330	60	1.8	1	6,19 €
	KS367106	CS 310 XF - 3 Bandes sans fin 10 x 330 - Grain 120	CS310XF	10x330	120	1.8	1	6,00 €
	KS248820	CS 310 XF - 3 Bandes sans fin 13 x 457 - Grain 40	CS310XF	13x457	40	1.8	1	6,78 €
	KS248821	CS 310 XF - 3 Bandes sans fin 13 x 457 - Grain 60	CS310XF	13x457	60	1.8	1	6,58 €
	KS248822	CS 310 XF - 3 Bandes sans fin 13 x 457 - Grain 120	CS310XF	13x457	120	1.8	1	6,39 €
	KS367459	AN 400 - 6 Triangles abrasifs Ø 96 - Grain 80-120-180	AN400	96	Multi grains	1.8	1	8,82 €
	KS366850	PS 33 CK - 5 Triangles abrasifs Ø 96 - Grain 40	PS33CK	96	40	1.8	1	7,25 €
	KS360241	PS 33 CK - 5 Triangles abrasifs Ø 96 - Grain 60	PS33CK	96	60	1.8	1	6,66 €
	KS360244	PS 33 CK - 5 Triangles abrasifs Ø 96 - Grain 80	PS33CK	96	80	1.8	1	6,27 €
	KS360243	PS 33 CK - 5 Triangles abrasifs Ø 96 - Grain 120	PS33CK	96	120	1.8	1	6,07 €
	KS360242	PS 33 BK - 5 Triangles abrasifs Ø 96 - Grain 180	PS33BK	96	180	1.8	1	6,07 €
	KS360240	PS 33 BK - 5 Triangles abrasifs Ø 96 - Grain 240	PS33BK	96	240	1.8	1	6,07 €
	KS360239	PS 33 BK - 5 Triangles abrasifs Ø 96 - Grain 320	PS33BK	96	320	1.8	1	5,49 €
	KS367118	PS 33 CK - 5 Feuilles abrasives 80 x 133 - Grain 40	PS33CK	80x133	40	1.8	1	5,88 €
	KS360293	PS 33 CK - 5 Feuilles abrasives 80 x 133 - Grain 60	PS33CK	80x133	60	1.8	1	5,29 €
	KS360294	PS 33 CK - 5 Feuilles abrasives 80 x 133 - Grain 80	PS33CK	80x133	80	1.8	1	5,10 €
	KS360295	PS 33 CK - 5 Feuilles abrasives 80 x 133 - Grain 120	PS33CK	80x133	120	1.8	1	4,90 €
	KS360303	PS 33 BK - 5 Feuilles abrasives 80 x 133 - Grain 180	PS33BK	80x133	180	1.8	1	4,90 €
	KS360296	PS 33 BK - 5 Feuilles abrasives 80 x 133 - Grain 240	PS33BK	80x133	240	1.8	1	5,10 €
	KS360297	PS 33 BK - 5 Feuilles abrasives 80 x 133 - Grain 320	PS33BK	80x133	320	1.8	1	5,10 €
		KS367320	SW 501 - 2 Eponges abrasives 96 x 123 x 12,5 - Grain 120	SW501	96x23x12.5	120	1.8	1
KS367319		SW 501 - 2 Eponges abrasives 96 x 123 x 12,5 - Grain 220	SW501	96x23x12.5	220	1.8	1	5,10 €
KS367350		NPA 400 - 2 Feuilles textures 152 x 229 - Grain 320	NPA400	152x229	320	1.8	1	6,51 €
	KS360285	KM 613 - Roue à lamelles 40 x 20 x 6 - Grain 40	KM613	40x20x6	40	1.8	1	9,33 €
	KS360286	KM 613 - Roue à lamelles 40 x 20 x 6 - Grain 60	KM613	40x20x6	60	1.8	1	9,56 €
	KS360287	KM 613 - Roue à lamelles 40 x 20 x 6 - Grain 80	KM613	40x20x6	80	1.8	1	9,56 €
	KS360290	KM 613 - Roue à lamelles 60 x 30 x 6 - Grain 40	KM613	60x30x6	40	1.8	1	11,60 €
	KS360289	KM 613 - Roue à lamelles 60 x 30 x 6 - Grain 60	KM613	60x30x6	60	1.8	1	11,60 €
	KS360288	KM 613 - Roue à lamelles 60 x 30 x 6 - Grain 80	KM613	60x30x6	80	1.8	1	11,89 €
	KS366998	KM 613 - Roue à lamelles 80 x 30 x 6 - Grain 40	KM613	80x30x6	40	1.8	1	15,52 €
	KS366997	KM 613 - Roue à lamelles 80 x 30 x 6 - Grain 60	KM613	80x30x6	60	1.8	1	15,52 €
	KS366996	KM 613 - Roue à lamelles 80 x 30 x 6 - Grain 80	KM613	80x30x6	80	1.8	1	15,52 €
	Photo page 252	KS370652	PP 555 - 2 Coussinets de protection auto-agrippant Ø125	PP555	125	-	1.8	1
	KS360234	AN 400 - 5 Disques Auto Agrippants Ø 125 - Grain 80	AN400	125	80	1.8	1	12,27 €
	KS360235	AN 400 - 5 Disques Auto Agrippants Ø 125 - Grain 120	AN400	125	120	1.8	1	11,17 €
	KS360237	AN 400 - 5 Disques Auto Agrippants Ø 125 - Grain 180	AN400	125	180	1.8	1	11,17 €

Abrasifs gamme blister

Photo	Réf.	Désignation	Type	Dimensions	Grain	Code Rem.	Cd.	Tarif Public H.T. 2025
	KS360238	AN 400 - 5 Disques Auto Agrippants Ø 125 - Grain 240	AN400	125	240	1.8	1	11,17 €
	KS360251	AN 400 - 5 Disques Auto Agrippants Ø 125 - Grain 320	AN400	125	320	1.8	1	11,17 €
	KS367328	AN 400 - 6 Disques Auto Agrippants Ø 125 - Grain 80-120-180	AN400	125	Multi grains	1.8	1	10,23 €
	KS360250	PS 33 CK - 5 Disques Auto Agrippants Ø 125 - Grain 60	PS33CK	125	60	1.8	1	7,80 €
	KS360248	PS 33 CK - 5 Disques Auto Agrippants Ø 125 - Grain 80	PS33CK	125	80	1.8	1	7,25 €
	KS360249	PS 33 CK - 5 Disques Auto Agrippants Ø 125 - Grain 120	PS33CK	125	120	1.8	1	6,86 €
	KS360247	PS 33 BK - 5 Disques Auto Agrippants Ø 125 - Grain 180	PS33BK	125	180	1.8	1	6,86 €
	KS360246	PS 33 BK - 5 Disques Auto Agrippants Ø 125 - Grain 240	PS33BK	125	240	1.8	1	6,86 €
	KS360245	PS 33 BK - 5 Disques Auto Agrippants Ø 125 - Grain 320	PS33BK	125	320	1.8	1	6,86 €
	Photo page 252	KS358148	PP 555 - 2 x Coussinets de protection auto-agrippant ø150	PP555	150	-	1.8	1
	KS367327	AN 400 - 6 Disques Auto Agrippants Ø 150 - Grain 80-120-180	AN400	150	Multi grains	1.8	1	14,89 €
	KS360261	AN 400 - 5 Disques Auto Agrippants Ø 150 - Grain 80	AN400	150	80	1.8	1	12,89 €
	KS360262	AN 400 - 5 Disques Auto Agrippants Ø 150 - Grain 120	AN400	150	120	1.8	1	12,54 €
	KS360263	AN 400 - 5 Disques Auto Agrippants Ø 150 - Grain 180	AN400	150	180	1.8	1	12,54 €
	KS360264	AN 400 - 5 Disques Auto Agrippants Ø 150 - Grain 240	AN400	150	240	1.8	1	12,54 €
	KS360265	AN 400 - 5 Disques Auto Agrippants Ø 150 - Grain 320	AN400	150	320	1.8	1	12,54 €
	KS368446	FP 77 K - 6 Disques Auto Agrippants Ø 150 - Grain 240-320-400	FP 77 K	150	Multi grains	1.8	1	8,66 €
	KS360349	PS 77 CK - 5 Disques Auto Agrippants Ø 150 - Grain 80	PS77CK	150	80	1.8	1	5,68 €
	KS360347	PS 77 CK - 5 Disques Auto Agrippants Ø 150 - Grain 100	PS77CK	150	100	1.8	1	5,29 €
	KS360348	PS 77 CK - 5 Disques Auto Agrippants Ø 150 - Grain 180	PS77CK	150	180	1.8	1	5,29 €
	KS360351	PS 77 CK - 5 Disques Auto Agrippants Ø 150 - Grain 120	PS77CK	150	120	1.8	1	5,29 €
	KS360350	PS 77 CK - 5 Disques Auto Agrippants Ø 150 - Grain 150	PS77CK	150	150	1.8	1	5,29 €
	KS367316	PS 77 CK - 6 Disques Auto Agrippants Ø 150 - Grain 80-120-180	PS77CK	150	Multi grains	1.8	1	7,29 €
	KS368440	PS 33 CK - 5 Disques Auto Agrippants Ø 150 - Grain 60	PS33CK	150	60	1.8	1	9,65 €
	KS368445	PS 33 CK - 5 Disques Auto Agrippants Ø 150 - Grain 80	PS33CK	150	80	1.8	1	8,84 €
	KS368444	PS 33 CK - 5 Disques Auto Agrippants Ø 150 - Grain 120	PS33CK	150	120	1.8	1	8,20 €
	KS368443	PS 33 BK - 5 Disques Auto Agrippants Ø 150 - Grain 180	PS33BK	150	180	1.8	1	8,20 €
	KS368442	PS 33 BK - 5 Disques Auto Agrippants Ø 150 - Grain 240	PS33BK	150	240	1.8	1	8,20 €
	KS368441	PS 33 BK - 5 Disques Auto Agrippants Ø 150 - Grain 320	PS33BK	150	320	1.8	1	8,20 €
	KS241776	PL 31 B - 5 Feuilles Abrasives 230 x 280 - Grain 40	PL31B	230x280	40	1.8	1	12,49 €
	KS241777	PL 31 B - 5 Feuilles Abrasives 230 x 280 - Grain 60	PL31B	230x280	60	1.8	1	10,76 €
	KS241778	PL 31 B - 5 Feuilles Abrasives 230 x 280 - Grain 80	PL31B	230x280	80	1.8	1	9,84 €
	KS241779	PL 31 B - 5 Feuilles Abrasives 230 x 280 - Grain 120	PL31B	230x280	120	1.8	1	9,32 €
	KS241780	PL 31 B - 5 Feuilles Abrasives 230 x 280 - Grain 240	PL31B	230x280	240	1.8	1	9,32 €
	KS241787	PS 11 C - 5 Feuilles Abrasives 230 x 280 - Grain 120	PS11C	230x280	120	1.8	1	12,89 €
	KS241789	PS 11 C - 5 Feuilles Abrasives 230 x 280 - Grain 180	PS11C	230x280	180	1.8	1	11,69 €
	KS241790	PS 11 A - 5 Feuilles Abrasives 230 x 280 - Grain 240	PS11A	230x280	240	1.8	1	11,69 €
	KS241791	PS 11 A - 5 Feuilles Abrasives 230 x 280 - Grain 400	PS11A	230x280	400	1.8	1	11,69 €
	KS310504	A 60 TZ - 10 Disques à tronçonner 125 x 1 x 22,23 Application : Acier Inox	A60TZ	125x1	-	1.8	1	36,84 €
	KS362579	EDGE - 10 Disques à tronçonner 125 x 1,2 x 22,23 Application : Acier Inox Alu	EDGE	125x1.2	-	1.8	1	38,41 €
	KS362581	A 646 R - 8 Disques à tronçonner 125 x 1,6 x 22,23 Application : Acier Inox	A646R	125x1.6	-	1.8	1	30,45 €

Disques auto-agrippant

FP 73 WK - Disque auto-agrippant



Propriétés :

Liant : Résine synthétique
Nature du grain : Corindon
Poudrage : Semi-espacé
Support : Film

Utilisation :

Peinture/vernis/mastic
Matière plastique

Avantages :

Produit hautement résistant au déchirement, pour une utilisation sur la peinture, le vernis et le mastic. Excellente adhérence des grains même sur les bords. Encrassement réduit et durée de vie allongée.

Référence	Type	Ø (mm)	Grain	Code Rem.	Cond.	Tarif Public H.T. 2025
KS320641	FP 73 WK	150	80	1.8	100	0,57 €
KS320643	FP 73 WK	150	120	1.8	100	0,57 €
KS320726	FP 73 WK	150	240	1.8	100	0,57 €
KS320727	FP 73 WK	150	320	1.8	100	0,57 €
KS320728	FP 73 WK	150	400	1.8	100	0,57 €
KS320729	FP 73 WK	150	600	1.8	100	0,57 €
KS320730	FP 73 WK	150	800	1.8	100	0,57 €
KS320731	FP 73 WK	150	1000	1.8	100	0,57 €
KS320733	FP 73 WK	150	1500	1.8	100	0,57 €

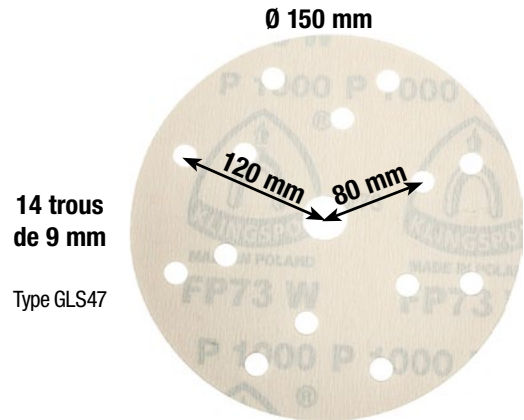

AN 400 - Treillis abrasif, auto-agrippant, imperméable

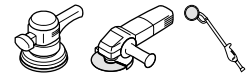

Propriétés :

Liant : Résine synthétique
Nature du grain : Corindon
Support : Treillis polyester

Utilisation :

Peinture/vernis/mastic
Gel-Coats
Plâtre / plaque de plâtre
Matières composites
Bois

Avantages :

Aspiration des poussières efficace sur toute la surface grâce à la structure réticulaire ouverte - Le ponçage sans poussière permet une plus grande durée de vie de l'abrasif - Protection au travail améliorée grâce à la faible production de poussière au poste de travail - Indépendance des formes de perforation d'aspiration - Imperméable

Référence	Type	Ø (mm)	Grain	Code Rem.	Cond.	Tarif Public H.T. 2025
KS337886	AN 400	150	80	1.8	50	2,23 €
KS337885	AN 400	150	120	1.8	50	2,09 €
KS337883	AN 400	150	180	1.8	50	2,09 €
KS337888	AN 400	150	240	1.8	50	2,09 €
KS337876	AN 400	150	320	1.8	50	2,09 €
KS337877	AN 400	150	400	1.8	50	2,09 €

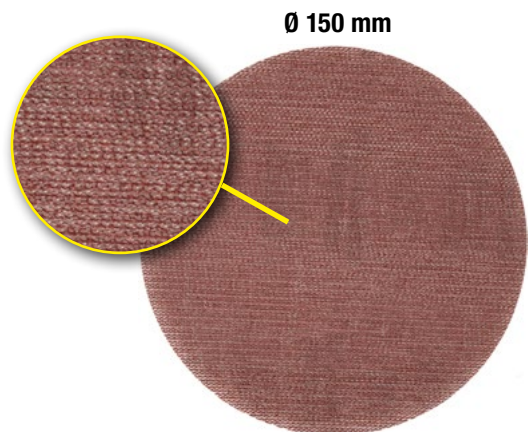

HST 555 - Plateaux supports multi-perforations, auto-agrippants

Avantages :

Très bonne adhérence des disques auto-agrippants. Pour toutes les perforations standards de même que pour les disques multi-trous ou similaires. Compatible avec toutes les ponceuses orbitales standards.

PP 555 - Coussinet de protection auto-agrippant

Avantages :

Amélioration de l'effet auto-agrippant et protection du plateau-support sur les ponceuses excentriques. Meilleure finition sur le travail des pièces de forme.

KS320489



Type FESTO

KS320490



Type BOSCH

KS358148



Référence	Type	Ø (mm)	Type	Code Rem.	Cond.	Tarif Public H.T. 2025
KS320489	HST 555	150	FESTO	1.8	1	108,21 €
KS320490	HST 555A	150	BOSCH	1.8	1	81,09 €
KS358148	GLS88	150	Protection	1.8	1	19,05 €

SMT 324 EXTRA - Plateaux à lamelle



Classe :

Agressivité ■ ■ ■ ■ ■ □ □
Longévité ■ ■ ■ ■ □ □ □

Propriétés :

Nature du grain : Corindon au zircon
Plateau : Fibres de verre
Exécution : Bombée 12°, plate

Utilisation :

Acier
Acier inoxydable

Avantages :

Produit universel pour le travail des surfaces et des contours sur l'acier et l'acier inoxydable. Bon débit de coupe sur les meuleuses d'angle de toutes puissances. Pas de glaçage même en meulage à basse pression. Idéal pour polissage des cordons de soudure.

Référence	Type	Ø (mm)	Grain	Code Rem.	Cond.	Tarif Public H.T. 2025
KS321510	SMT 324	125	40	1.8	10	5,15 €
KS321512	SMT 324	125	60	1.8	10	5,15 €
KS321514	SMT 324	125	80	1.8	10	5,15 €

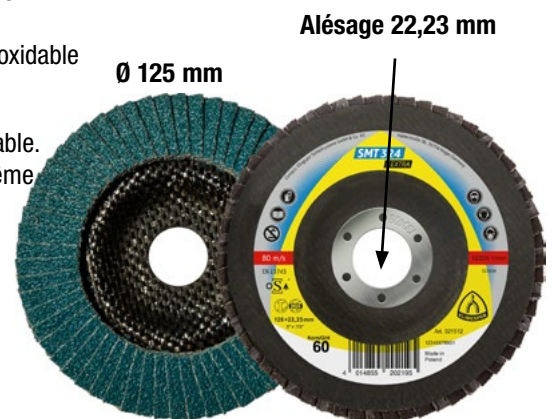

CS 565 - Disque fibre



Propriétés :

Liant : Résine synthétique
Nature du grain : Corindon zircon
Poudrage : Serré

Utilisation :

Acier inoxydable
Acier
Métal universel

Avantages :

Effet auto-aiguisant. Agressivité importante sur l'acier inoxydable. Idéal pour l'enlèvement de matière important. Excellent rapport qualité/prix.

Ø 125 mm

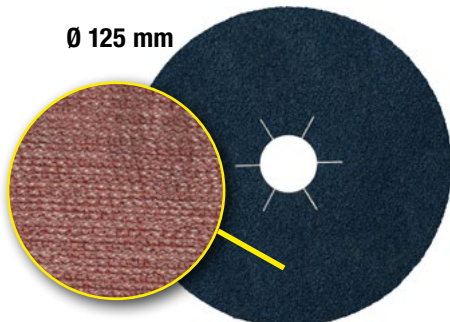

KS14835



KS126347



Référence	Type	Ø (mm)	Grain	Code Rem.	Cond.	Tarif Public H.T. 2025
KS242803	CS 565	125	40	1.8	25	1,97 €
KS6721	CS 565	125	60	1.8	25	1,74 €
KS23005	CS 565	125	80	1.8	25	1,96 €
KS14835	ST 358	125	Support plat/flexible	1.8	1	16,91 €
KS126347	ST358 A	125	Support nervuré/dur	1.8	1	31,00 €

Disque à changement rapides

Disques à changement rapide QMC et QRC

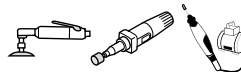

Propriétés :

Liant : Résine synthétique
Nature du grain : Corindon
Poudrage : Serré

Utilisation :

Métal universel
Métal non ferreux

Avantages :

Utilisation universelle pour le ponçage grossier et intermédiaire

2 SYSTÈMES DE FIXATION

Le système QMC (Quick Metal Connect)

Le disque Quick Change à verrouillage métallique est simplement monté sur le plateau d'appui et bloqué au moyen du goujon fileté intérieur.



Vitesse de rotation :
30 000 trs /mn



KS295426

Le système QRC (Quick Roll Connect)

Presser le Quick Change Disc avec l'adaptateur plastique sur le plateau support et le fixer en le tournant de 180°



Vitesse de rotation :
30 000 trs /mn



KS295428

Référence	Type	Ø (mm)	Grain	Code Rem.	Cond.	Tarif Public H.T. 2025
KS295196	QMC 412	50	36	1.8	100	2,07 €
KS295199	QMC 412	50	60	1.8	100	1,85 €
KS295200	QMC 412	50	80	1.8	100	1,83 €
KS295202	QMC 412	50	120	1.8	100	2,59 €
KS295426	QMC 555	50	Support	1.8	1	31,47 €

Référence	Type	Ø (mm)	Grain	Code Rem.	Cond.	Tarif Public H.T. 2025
KS295207	QRC 412	50	36	1.8	100	3,10 €
KS295210	QRC 412	50	60	1.8	100	2,68 €
KS295211	QRC 412	50	80	1.8	100	2,65 €
KS295213	QRC 412	50	120	1.8	100	2,59 €
KS295428	QRC 555	50	Support	1.8	1	45,92 €

Rouleaux abrasifs et disques de nettoyage



40mm x 25 m

KL 385 JF - Rouleaux abrasifs sur toile

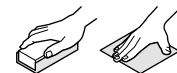

Propriétés :

Liant : Résine synthétique
Nature du grain : Corindon
Poudrage : Serré
Support : JF-toile

Utilisation :

Métal universel - Métaux non ferreux
Acier inoxydable
Matière plastique
Bois

Avantages :

Abrasif universel à prix attractif pour le ponçage de profils. Adapté au travail des contours des pièces profilées. Découpe du rouleau propre et facile

Référence	Type	Dimensions (mm)	Grain	Code Rem.	Cond.	Tarif Public H.T. 2025
KS263707	KL 385 JF	40 x 25000	60	1.8	1	42,30 €
KS263708	KL 385 JF	40 x 25000	80	1.8	1	42,30 €
KS221378	KL 385 JF	40 x 25000	120	1.8	1	42,30 €
KS221379	KL 385 JF	40 x 25000	180	1.8	1	46,60 €
KS221381	KL 385 JF	40 x 25000	240	1.8	1	46,60 €



10 cm x 10 m

NRO 400 - Rouleau texture

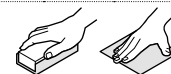

Propriétés :

Liant : Résine synthétique
Nature du grain : Corindon

Utilisation :

Bois
Acier inoxydable
Métal universel

Bois

Matière plastique

Peinture/vernis/mastic

Avantages :

S'adapte très bien aux contours des surfaces. Pas d'encrassement. Idéal pour l'ébavurage, le nettoyage et la finition des surfaces en général. Peut être utilisé pour le ponçage à l'eau ou à sec.

Référence	Type	Dimensions (mm)	Grade	Code Rem.	Cond.	Tarif Public H.T. 2025
KS258871	NRO 400	100 x 10000	Très fin, utilisation générale	1.8	1	66,27 €

Ø 125 mm
Alésage 22,23 mm
Épaisseur 12 mm



KS259044

NCD 200 - Disque de nettoyage pour Acier / Métaux / Peinture

Propriétés :

Liant : Résine synthétique
Nature du grain : Carbure de silicium
Exécution : Plate

Utilisation :

Métal universel
Acier inoxydable
Peinture/vernis/mastic
Matière plastique

Avantages :

Texture en carbure de silicium pour le nettoyage des surfaces et l'enlèvement des colorations dues à l'échauffement. Pas d'encrassement grâce à la structure ouverte

Référence	Type	Ø (mm)	Vitesse de rotation	Code Rem.	Cond.	Tarif Public H.T. 2025
KS259044	NCD 200	125	9600	1.8	5	19,91 €



KS194625

PW 2000 - Disques de nettoyage pour Peinture / Vernis

Propriétés :

Liant : Résine synthétique
Nature du grain : Carbure de silicium

Utilisation :

Peinture
Vernis
Mastic
Matière plastique
Métal universel
Pierre

Avantages :

Texture spéciale. Idéale pour l'enlèvement des colorations dues à l'échauffement, des couches d'oxyde, de rouille ou des résidus de peinture. Pour le nettoyage des raccords de soudure. Pas d'encrassement

Référence	Type	Ø (mm)	Vitesse de rotation	Code Rem.	Cond.	Tarif Public H.T. 2025
KS194625	PW2000	100	7600	1.8	1	12,07 €
KS194629	Broche de serrage pour PW2000			1.8	1	25,87 €



KS194629

Roues à lamelle, brosses et fraises

KM 613 - Roues à lamelles sur tige

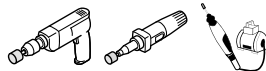

Propriétés :

Liant : Résine synthétique
Nature du grain : Corindon

Utilisation :

Acier inoxydable Bois
Métal universel Matière plastique

Avantages :

Produit universel pour les matériaux en acier et acier inoxydable. Débit de coupe constant. Convient pour les zones difficiles d'accès.

Référence	Type	Dimensions (mm)*	Grain	Code Rem.	Cond.	Tarif Public H.T. 2025
KS12817	KM 613	30 x 10 x 6	60	1.8	10	4,06 €
KS12907	KM 613	40 x 15 x 6	60	1.8	10	4,62 €
KS13051	KM 613	60 x 30 x 6	60	1.8	10	8,96 €
KS12946	KM 613	40 x 20 x 6	120	1.8	10	8,71 €
KS13054	KM 613	60 x 30 x 6	120	1.8	10	9,96 €

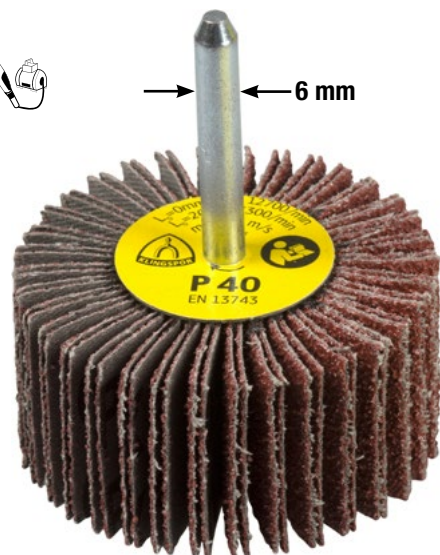

Brosse circulaire sur tige



BPS 600 W

Propriétés :

Acier
Acier inoxydable

KS358351



BPS 600 Z

Propriétés :

Acier
Acier inoxydable

KS358344



BTS 600 Z

Propriétés :

Acier
Acier inoxydable

KS358331



BRS 600 W

Propriétés :

Acier
Acier inoxydable

KS358357



BRS 600 P

Propriétés :

Acier inoxydable
Métaux non ferreux
Bois

KS358364



BRS 600 Z

Propriétés :

Acier
Acier inoxydable

KS358320



Référence	Ø (mm)	Longueur (mm)	Fixation	Vitesse de rotation	Code Rem.	Cond.	Tarif Public H.T. 2025
KS358351	12	70	Queue 6mm	20 000	1.8	1	18,32 €
KS358344	30	72	Queue 6mm	20 000	1.8	10	33,83 €
KS358331	50	70	Queue 6mm	13 000	1.8	20	11,12 €
KS358357	50	9	Queue 6mm	6 000	1.8	1	12,33 €
KS358364	50	9	Queue 6mm	6 000	1.8	1	24,53 €
KS358320	75	37	Queue 6mm	25 000	1.8	10	20,58 €

HF 100 - Assortiment de fraises carbure de tungstène

Propriétés :

Assortiment de 5 fraises, denture 6, dans un coffret fermé Klingspor

Contenu: HF 100 B 9,6x19x6, HF 100 C 9,6x19x6, HF 100 D 9,6x8x6, HF 100 E 9,6x16x6, HF 100 F 9,6x19x6

Contenu :

HF 100 B 9,6x19x6, HF 100 C 9,6x19x6, HF 100 D 9,6x8x6, HF 100 E 9,6x16x6, HF 100 F 9,6x19x6

Avantages :

Présentation des meilleures ventes - Rangement pratique et sécurisé des fraises





Référence	Diamètre/mm	Diamètre de la queue/mm	Code Rem.	Cond.	Tarif Public H.T. 2025
KS336927	9,6	6	1.8	1	298,41 €







KS259044



Disques à tronçonner

Référence	Type	Dimensions (mm)	Tarif Public H.T. 2025	Photo	Dureté Agressivité Longévité	Caractéristiques	Code Rem.	Cond.
Petit disque à tronçonner								
KS368877	A 660 R SUPRA	Ø : 76 Épaisseur : 1,6 Alésage : 10	3,85 €	Alésage 10 mm 76 mm 	Dureté <input type="checkbox"/> Agressivité <input type="checkbox"/> Longévité <input type="checkbox"/>	Vitesse max. travail : 80 m/s Vitesse de rot. adm. : 20100 t/min Utilisation : Acier, Acier inoxydable	1.8	40
			41,15 €	Tige de serrage SD 660 			1.8	1
Petit disque à tronçonner								
KS368879	A 660 R SUPRA	Ø : 76 Épaisseur : 1 Alésage : 10	2,89 €	Alésage 10 mm 76 mm 	Dureté <input type="checkbox"/> Agressivité <input type="checkbox"/> Longévité <input type="checkbox"/>	Vitesse max. travail : 80 m/s Vitesse de rot. adm. : 20100 t/min Utilisation : Acier, Acier inoxydable	1.8	40
			41,15 €	Tige de serrage SD 660 			1.8	1
Disque à tronçonner								
KS362581	A 646 R SUPRA	Ø : 125 Épaisseur : 1,6 Alésage : 22,23	30,45 €	Alésage 22,23 mm 125 mm 	Dureté <input type="checkbox"/> Agressivité <input type="checkbox"/> Longévité <input type="checkbox"/>	Vitesse max. travail : 80 m/s Vitesse de rot. adm. : 12200 t/min Utilisation : Acier, Acier inoxydable	1.8	Boîte métal de 8
				Boîte de 8 pcs				
Disque à tronçonner								
KS322183	A 980 TZ	Ø : 125 Épaisseur : 0,8 Alésage : 22,23	3,90 €		Dureté <input type="checkbox"/> Agressivité <input type="checkbox"/> Longévité <input type="checkbox"/>	Vitesse max. travail : 80 m/s Vitesse de rot. adm. : 12200 t/min Utilisation : Acier inoxydable, Acier, Métaux non ferreux Centre déporté	1.8	25
Disque à tronçonner								
KS262937	A 60 EX	Ø : 125 Épaisseur : 1 Alésage : 22,23	2,53 €	125 mm 	Dureté <input type="checkbox"/> Agressivité <input type="checkbox"/> Longévité <input type="checkbox"/>	Vitesse max. travail : 80 m/s Vitesse de rot. adm. : 12200 t/min Utilisation : Acier inoxydable, métal universel	1.8	25

Disques et meules à tronçonner

Référence	Type	Dimensions (mm)	Dureté Agressivité Longévité	Caractéristiques	Photo	Code Rem.	Cond.	Tarif Public H.T. 2025
Disque à tronçonner								
KS310504	A 60 TZ	Ø : 125 Épaisseur : 1 Alésage : 22,23	Dureté Agressivité Longévité	Vitesse max. travail : 80 m/s Vitesse de rot. adm. : 12200 t/min Utilisation : Acier inoxydable, métal universel		1.8	1 boîte de 10	36,84 €
					Boîte de 10 pcs			
Disque à tronçonner								
KS355379	EDGE	Ø : 125 Épaisseur : 1,2 Alésage : 22,23	Dureté Agressivité Longévité	Vitesse max. travail : 80 m/s Vitesse de rot. adm. : 12200 t/min Utilisation : Acier inoxydable, Acier, Aluminium		1.8	25	5,02 €
								
Disque à tronçonner								
KS362579	EDGE	Ø : 125 Épaisseur : 1,2 Alésage : 22,23	Dureté Agressivité Longévité	Vitesse max. travail : 80 m/s Vitesse de rot. adm. : 12200 t/min Utilisation : Acier inoxydable, Acier, Aluminium		1.8	1 boîte de 10	38,41 €
					Boîte de 10 pcs			
Disque à tronçonner								
KS340938	A 346 EX	Ø : 125 Épaisseur : 1,6 Alésage : 22,23	Dureté Agressivité Longévité	Vitesse max. travail : 80 m/s Vitesse de rot. adm. : 12200 t/min Utilisation : Acier, Acier inoxydable, Aluminium		1.8	25	2,27 €
								
Meule à tronçonner								
KS188463	A 24 EX	Ø : 125 Épaisseur : 2,5 Alésage : 22,23	Dureté Agressivité Longévité	Vitesse max. travail : 80 m/s Vitesse de rot. adm. : 12200 t/min Utilisation : Métal universel Moyeu déporté		1.8	25	2,33 €
								

Meules à tronçonner/ébarber

Référence	Type	Dimensions (mm)	Tarif Public H.T. 2025	Photo	Durété Agressivité Longévité	Caractéristiques	Code Rem.	Cond.
Meule à tronçonner								
KS209016	A 24 EX	Ø : 125 Épaisseur : 3,2 Alésage : 22,23	2,82 €		Durété ■ ■ ■ ■ ■ □ □ □ Agressivité ■ ■ ■ ■ ■ □ □ □ Longévité ■ ■ ■ ■ ■ □ □ □	Vitesse max. travail : 80 m/s Vitesse de rot. adm. : 12200 t/min Utilisation : Métal universel Moyeu déporté	1	25
Meule à tronçonner								
KS286456	A 24 EX	Ø : 230 Épaisseur : 2 Alésage : 22,23	5,15 €		Durété ■ ■ ■ ■ ■ □ □ □ Agressivité ■ ■ ■ ■ ■ □ □ □ Longévité ■ ■ ■ ■ ■ □ □ □	Vitesse max. travail : 80 m/s Vitesse de rot. adm. : 6600 t/min Utilisation : Métal universel	1	25
Disque à tronçonner et ébarber								
KS298177	A 46 VZ	Ø : 125 Épaisseur : 2 Alésage : 22,23	3,37 €		Durété ■ ■ ■ ■ ■ □ □ □ Agressivité ■ ■ ■ ■ ■ □ □ □ Longévité ■ ■ ■ ■ ■ □ □ □	2 en 1 : tronçonnage et ébarbage Vitesse max. travail : 80 m/s Vitesse de rot. adm. : 12200 t/min Utilisation : Acier, Acier inoxydable, Métaux non ferreux Moyeu déporté	1	25
Meule à ébarber								
KS188466	A 24 EX	Ø : 125 Épaisseur : 6 Alésage : 22,23	4,78 €		Durété ■ ■ ■ ■ ■ □ □ □ Agressivité ■ ■ ■ ■ ■ □ □ □ Longévité ■ ■ ■ ■ ■ □ □ □	Vitesse max. travail : 80 m/s Vitesse de rot. adm. : 12200 t/min Utilisation : Métal universel Moyeu déporté	1	10
Meule à ébarber								
KS2922	A 24 N	Ø : 125 Épaisseur : 6 Alésage : 22,23	6,34 €		Durété ■ ■ ■ □ □ □ □ □ Agressivité ■ ■ ■ ■ ■ □ □ □ Longévité ■ ■ ■ ■ ■ □ □ □	Vitesse max. travail : 80 m/s Vitesse de rot. adm. : 12200 t/min Utilisation : Acier inoxydable, Aluminium Moyeu déporté	1	10

Avertisseurs sonores

Avertisseur sonore K9 Auto / Génie Civil / Marine



Avertisseur sonore de type K9 pour auto, génie civil, marine-plaisance.

Homologation internationale :

- CE 70/388
- R.28/03 ECE/ONU
- CEE 2004/104

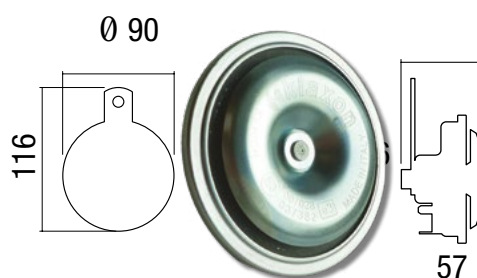

12V



Aigüe

Grave

K920995

K920996

24V



Aigüe

Grave

K920369

K920370

Jeux d'avertisseurs sonores K9 VL / PL



Jeux d'avertisseurs sonores de type K9

Homologation internationale :

- Relais fourni dans le packaging
- CE 70/388
- R.28/03 ECE/ONU
- CEE 2004/104



12V

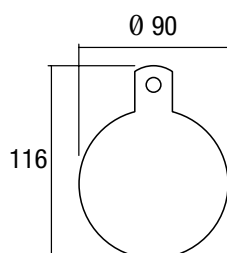

Aigüe + Grave

K920994

Jeux d'avertisseurs sonores TR99 VL / VUL / PL



Jeux d'avertisseurs sonores de type TR99 pour VL / VUL / PL

Homologation internationale :

- CE 70/388
- R.28/03 ECE/ONU
- CEE 2004/104



24V

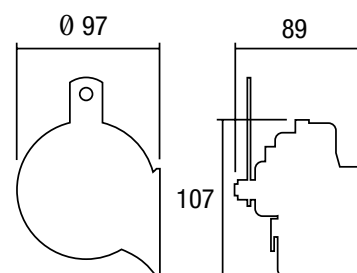

Aigüe + Grave

K922010

Référence	Désignation	Volt	Ampères	Niveau sonore	Fréquence	Dimensions de la boîte L x l x H (mm)	Code Rem.	Cond.	Tarif Public H.T. 2025
K920995	Avertisseur type K9 - 90 mm - Aigüe	12 V	4,5 A	114 dB	430 Hz	350 x 300 x 220	1.8	1	24,74 €
K920996	Avertisseur type K9 - 90 mm - Grave	12 V	4,5 A	114 dB	340 Hz	350 x 300 x 220	1.8	1	24,74 €
K920369	Avertisseur type K9 - 90 mm - Aigüe	24 V	2,5 A	114 dB	430 Hz	350 x 300 x 220	1.8	1	31,02 €
K920370	Avertisseur type K9 - 90 mm - Grave	24 V	2,5 A	114 dB	340 Hz	350 x 300 x 220	1.8	1	28,20 €
K920994	Jeu de 2 (Aigüe+Grave) avertisseurs 90 mm K9	12 V	9 A	117 dB	430/340Hz	405 x 370 x 280	1.8	1	49,48 €
K922010	Jeu de 2 (Aigüe+Grave) avertisseurs type TR99	24 V	5 A	112 dB	500/420 Hz	400 x 300 x 300	1.8	1	57,27 €

Avertisseurs sonores et haut parleur

Avertisseur sonore KP2 VL / VUL / PL



Avertisseur sonore de type KP 2 pour VL / VUL / PL
Homologation internationale :

- CE 70/388
- R.28/03 ECE/ONU
- CEE 2004/104



12V

K921981

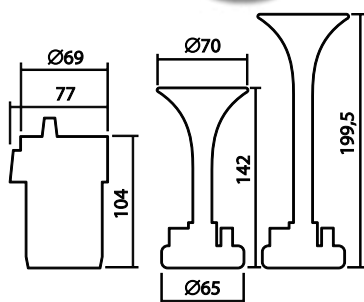

Avertisseur sonore JERICHO



Avertisseur sonore de type JERICHO
pour Bus et PL

Homologation internationale :

- CE 70/388
- R.28/03 ECE/ONU
- CEE 2004/104

24V
KP928047

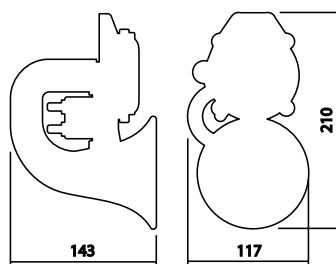

Référence	Désignation	Voit	Ampères	Niveau sonore	Fréquence	Dimensions de la boîte L x l x H (mm)	Code Rem.	Cond.	Tarif Public H.T. 2025
K921981	Blister de 1 avertisseur KP2 - 2 trompes	12 V	20 A	116 dB	735/600 Hz	440 x 470 x 270	1.8	1	85,05 €
KP928047	Avertisseur sonore type JERICHO	24 V	0,5	118 dB	400 Hz	600 x 400 x 300	1.8	1	79,37 €

AVERTISSEURS PRIORITAIRES

À savoir : Pour constituer un avertisseur prioritaire, il faut :
1 boîtier électronique + 1 ou 2 hauts-parleurs + 1 câble de connection. L'ensemble forme l'avertisseur.

Haut-parleur



Compatible avec tous les boîtiers PS10
ABS/Ferrite Magnet
Degré de protection : IP66

12/24V

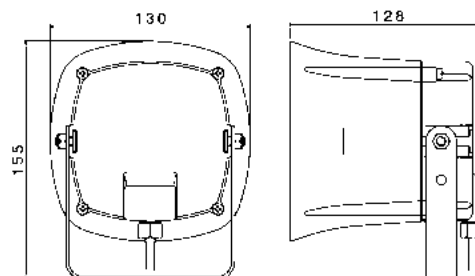

K951052

Référence	Désignation	Voit	Décibels	Puissance nominale	Puissance de crête	Impédance	Code Rem.	Cond.	Tarif Public H.T. 2025
K951052	Haut-parleur Ferrite (PS10)	12/24 V	114	25 W	40 W	4 Ω	1.8	1	173,71 €



Éclairage

NEOLUX®

GERMAN TECHNOLOGY

12

GAMME VL	262
GAMME PL	270
GAMME MOTO	274
PRÉSENTOIRS ET COFFRETS	278

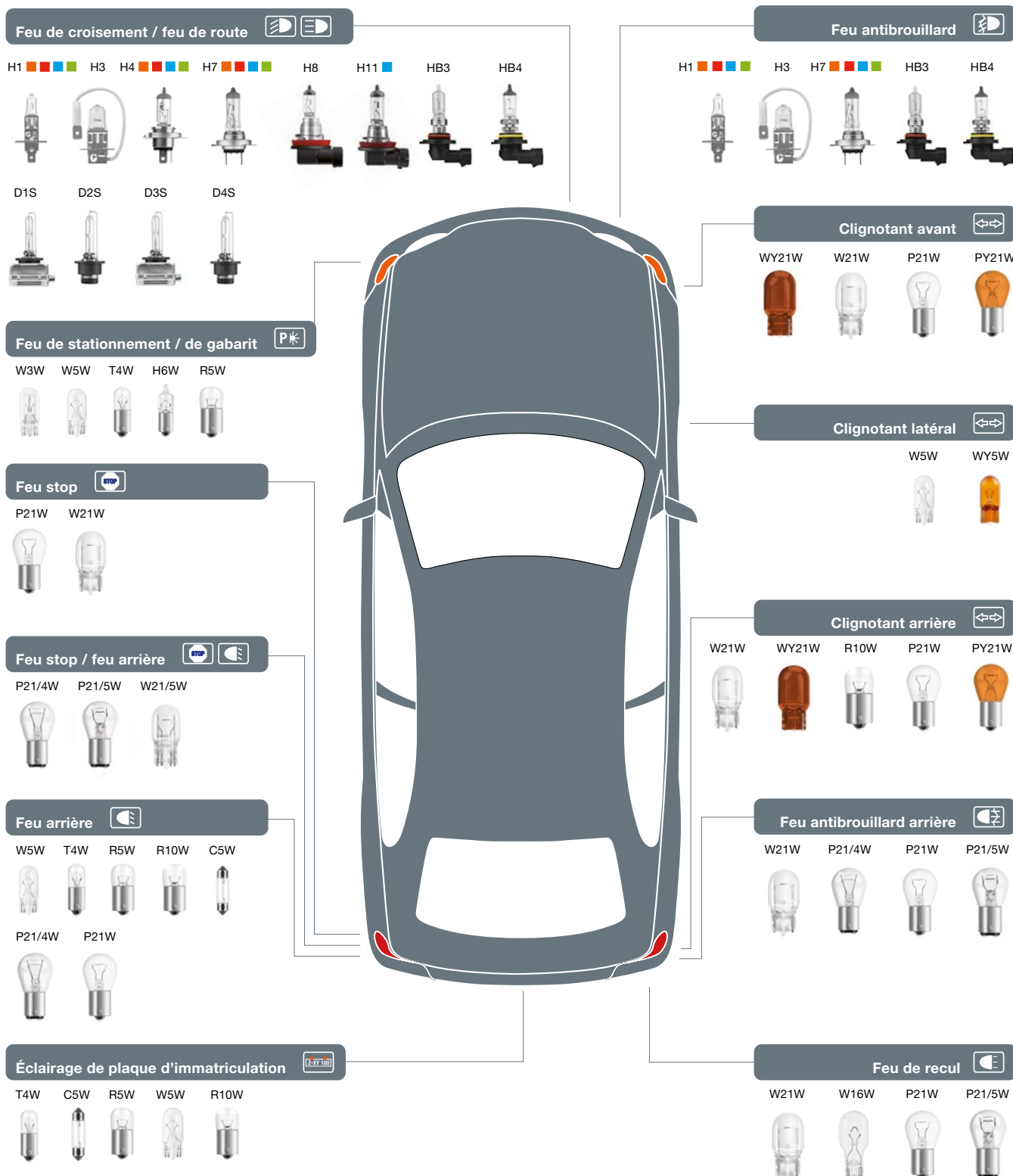

Les illustrations de produits ne sont pas à l'échelle.

Lampes halogènes pour phare 12V

Standard

Caractéristiques du produit

- Large choix
- Bonne qualité et fiabilité grâce à la technologie allemande
- Lampes homologuées ECE
- Rendement lumineux normalisé
- Élément de base pour une bonne répartition de la lumière

Atouts du produit

- Convient pour les phares les plus courants
- Prix abordable
- Fabricant reconnu
- Bon éclairage de la route
- Produits fiables

Référence	Catégorie ECE	Tension V (volts)	Puissance W (watts)	Culot	Type d'emballage	Code Rem.	Cond.	Tarif Public H.T. 2025
N448	H1	12	55	P14.5S	Boîte carton	7.1	10	4,98 €
N448-01B	H1	12	55	P14.5S	Blister	7.1	1	5,21 €
N453	H3	12	55	PK22s	Boîte carton	7.1	10	4,75 €
N453-01B	H3	12	55	PK22s	Blister	7.1	1	5,04 €
N472	H4	12	60/55	P43T	Boîte carton	7.1	10	6,13 €
N472-01B	H4	12	60/55	P43T	Blister	7.1	1	6,89 €
N499	H7	12	55	PX26D	Boîte carton	7.1	10	9,72 €
N499-01B	H7	12	55	PX26D	Blister	7.1	1	9,84 €
N708	H8	12	35	PGJ19-1	Boîte carton	7.1	10	26,51 €
N711	H11	12	55	PGJ19-2	Boîte carton	7.1	10	21,76 €
N711-01B	H11	12	55	PGJ19-2	Blister	7.1	1	21,99 €
N9005	HB3	12	60	P20D	Boîte carton	7.1	10	15,86 €
N9006	HB4	12	51	P22D	Boîte carton	7.1	10	15,40 €

H1
N448-01B
N448

H3
N453-01B
N453

H4
N472-01B
N472

H7
N499-01B
N499

H8
N708

H11
N711-01B
N711

HB3
N9005
HB4
N9006

Lampes halogènes pour phare 12V

Blue Light



Caractéristiques du produit

- Lumière blanc-bleutée
- Effet xénon
- Revêtement bleu
- Lampes homologuées ECE
- Bonne qualité et fiabilité grâce à la technologie allemande

Atouts du produit

- Aspect élégant
- Contrastes élevés
- Meilleure visibilité
- Excellent éclairage de la route
- Prix abordable

Référence	Catégorie ECE	Tension V (volts)	Puissance W (watts)	Culot	Type d'emballage	Code Rem.	Cond.	Tarif Public H.T. 2025
N448B	H1	12	55	P14.5S	Boîte carton	7.1	10	13,43 €
N448B-2SCB	H1	12	55	P14.5S	Boîte vitrée de 2	7.1	1	26,04 €
N472B	H4	12	60/55	P43T	Boîte carton	7.1	10	16,55 €
N472B-2SCB	H4	12	60/55	P43T	Boîte vitrée de 2	7.1	1	39,84 €
N499B	H7	12	55	PX26D	Boîte carton	7.1	10	19,21 €
N499B-2SCB	H7	12	55	PX26D	Boîte vitrée de 2	7.1	1	49,66 €
N711B	H11	12	55	PGJ19-2	Boîte carton	7.1	10	37,50 €

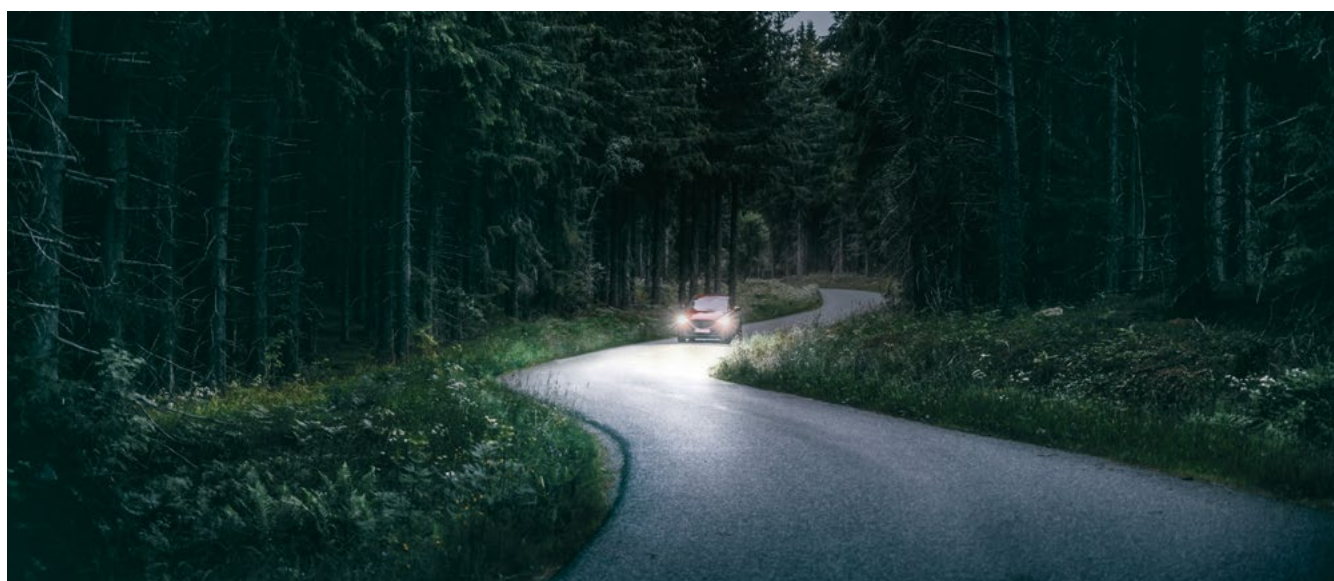

Lampes halogènes pour phare 12V hors voie publique

Power Light

Caractéristiques du produit

- Lampe hors réseau routier hautes performances
- Rendement lumineux plus élevé
- Puissance supérieure
- Luminosité plus élevée
- Robuste et polyvalent

Atouts du produit

- Adapté aux terrains les plus difficiles
- Meilleure visibilité
- Éclairage remarquable
- La lumière supplémentaire permet au conducteur de voir plus loin, et ainsi de réagir plus vite
- Fabricant reconnu

Référence	Catégorie ECE	Tension V (volts)	Puissance W (watts)	Culot	Type d'emballage	Code Rem.	Cond.	Tarif Public H.T. 2025
N481	Culot H1	12	100	P14.5S	Boîte carton	7.1	10	9,38 €
N484	Culot H4	12	100/80	P43T	Boîte carton	7.1	10	11,69 €
N499TB	Culot H7	12	80	PX26D	Boîte carton	7.1	10	20,03 €

Culot H1

N481

Culot H4

N484

Culot H7

N499TB

Lampes halogènes pour phare 12V hors voie publique

Blue Power Light

Caractéristiques du produit

- Température de couleur élevée avec une lumière blanc-bleuté attrayante
- Lampe hors réseau routier hautes performances
- Températures de couleur jusqu'à 5 000 K
- Puissance supérieure
- Robuste et polyvalent

Atouts du produit

- Aspect attrayant et forts contrastes
- Adapté aux terrains les plus difficiles
- Meilleure visibilité
- Éclairage remarquable
- Fabricant reconnu

Référence	Catégorie ECE	Tension V (volts)	Puissance W (watts)	Culot	Type d'emballage	Code Rem.	Cond.	Tarif Public H.T. 2025
N448HC-2SCB	Culot H1	12	80	P14.5S	Boîte vitrée de 2	7.1	1	56,26 €
N472HC	Culot H4	12	100/90	P43T	Boîte carton	7.1	10	35,07 €
N472HC-2SCB	Culot H4	12	100/90	P43T	Boîte vitrée de 2	7.1	1	70,15 €
N499HC	Culot H7	12	80	PX26D	Boîte carton	7.1	10	40,51 €
N499HC-2SCB	Culot H7	12	80	PX26D	Boîte vitrée de 2	7.1	1	81,03 €

Culot H1

N448HC-2SCB

Culot H4

N472HC-2SCB

N472HC

Culot H7

N499HC-2SCB

N499HC



Lampes de signalisations et éclairage d'habitacle 12V

Standard

Caractéristiques du produit

- Large choix
- Bonne qualité grâce à la technologie allemande
- Les lampes pour applications extérieures sont homologuées ECE
- Rendement lumineux normalisé
- Élément de base pour une bonne répartition de la lumière

Atouts du produit

- Convient pour les applications d'éclairage de signalisation et d'éclairage d'habitacle les plus courantes
- Prix abordable
- Fabricant reconnu
- Pour une bonne visibilité

Référence	Catégorie ECE	Tension V (volts)	Puissance W (watts)	Culot	Type d'emballage	Code Rem.	Cond.	Tarif Public H.T. 2025
N239	C5W	12	5	SV8.5-8	Boîte carton	7.1	10	1,68 €
N239-02B	C5W	12	5	SV8.5-8	Blister de 2	7.1	10	2,86 €
N434	H6W	12	6	BAX9S	Boîte carton	7.1	10	7,08 €
N382	P21W	12	21	BA15S	Boîte carton	7.1	10	1,29 €
N382-02B	P21W	12	21	BA15S	Blister de 2	7.1	10	2,86 €
N581	PY21W	12	21	BAU15S	Boîte carton	7.1	10	2,24 €
N581-02B	PY21W	12	21	BAU15S	Blister de 2	7.1	10	4,48 €
N566	P21/4W	12	21/4	BAZ15D	Boîte carton	7.1	10	2,27 €
N566-02B	P21/4W	12	21/4	BAZ15D	Blister de 2	7.1	10	4,76 €
N380	P21/5W	12	21/5	BAY15D	Boîte carton	7.1	10	1,82 €
N380-02B	P21/5W	12	21/5	BAY15D	Blister de 2	7.1	10	3,63 €
N207	R5W	12	5	BA15S	Boîte carton	7.1	10	0,99 €
N207-02B	R5W	12	5	BA15S	Blister de 2	7.1	10	2,22 €
N209	R5W	12	5	BA15D	Boîte carton	7.1	10	1,49 €
N245	R10W	12	10	BA15S	Boîte carton	7.1	10	1,11 €
N245-02B	R10W	12	10	BA15S	Blister de 2	7.1	10	2,34 €
N245A	RY10W	12	10	BAU15S	Boîte carton	7.1	10	3,22 €
N504	W3W	12	3	W2.1X9.5D	Boîte carton	7.1	10	1,06 €
N501	W5W	12	5	W2.1X9.5D	Boîte carton	7.1	10	1,06 €
N501-02B	W5W	12	5	W2.1X9.5D	Blister de 2	7.1	10	2,12 €
N501A	WY5W	12	5	W2.1X9.5D	Boîte carton	7.1	10	2,06 €
N580	W21/5W	12	21/5	W3X16Q	Boîte carton	7.1	10	5,31 €
N582	W21W	12	21	W3X16D	Boîte carton	7.1	10	4,84 €
N582A	WY21W	12	21	WX3X16D	Boîte carton	7.1	10	7,79 €
N921	W16W	12	16	W2.1X9.5D	Boîte carton	7.1	10	2,71 €
N233	T4W	12	4	BA9S	Boîte carton	7.1	10	1,03 €
N264	–	12	10	SV8.5-8	Boîte carton	7.1	10	1,56 €
N264-02B	–	12	10	SV8.5-8	Blister de 2	7.1	10	3,56 €
N269	–	12	10	SV8.5-8	Boîte carton	7.1	10	2,21 €
N286	–	12	1,2	W2X4.6D	Boîte carton	7.1	10	1,03 €



C5W



H6W



P21W



PY21W



P21/4W



P21/5W



R5W



R5W



R10W



RY10W



W3W



W5W



WY5W



W21/5W



W21W



WY21W



W16W



T4W



N264



N269



N286



Lampes xénon pour phare 12V

Xénon

Caractéristiques du produit

- Lumière blanc éclatant haute luminosité
- Faisceau lumineux focalisé
- La couleur et l'intensité de l'éclairage créent un effet lumière du jour
- Grande longévité
- Bonne qualité grâce à la technologie allemande

Atouts du produit

- Meilleure visibilité
- Excellent éclairage de la route
- La lumière supplémentaire permet au conducteur de voir plus loin, et ainsi de réagir plus vite
- Intervalles de remplacement plus longs
- Convient pour de nombreux phares xénon

Référence	Catégorie ECE	Tension V (volts)	Puissance W (watts)	Culot	Type d'emballage	Code Rem.	Cond.	Tarif Public H.T. 2025
NX1S	D1S	85	35	PK32D-2	Boîte carton	7.1	1	129,39 €
NX1S-1SCB	D1S	85	35	PK32D-2	Boîte vitrée	7.1	1	130,09 €
NX2S	D2S	85	35	P32D-2	Boîte carton	7.1	1	81,66 €
NX2S-1SCB	D2S	85	35	P32D-2	Boîte vitrée	7.1	1	82,36 €
NX3S	D3S	42	35	PK32D-5	Boîte carton	7.1	1	142,97 €
NX3S-1SCB	D3S	42	35	PK32D-5	Boîte vitrée	7.1	1	143,67 €
NX4S	D4S	42	35	P32D-5	Boîte carton	7.1	1	115,82 €
NX4S-1SCB	D4S	42	35	P32D-5	Boîte vitrée	7.1	1	115,22 €



Lampes LED d'amélioration pour phare 12V

LED

Caractéristiques du produit

- Couleur blanc froid actuelle, avec une température de couleur de 6 000 K
- Haute luminosité
- Répartition homogène de la lumière
- Grande durée de vie
- Solution de remplacement pratique pour les ampoules traditionnelles H4 et H7

Atouts du produit

- Changez pour la dernière technologie LED
- Style actuel
- Meilleure visibilité
- Intervalles de remplacement plus longs
- Installation simple

Référence	Catégorie ECE	Tension V (volts)	Puissance W (watts)	Culot	Type d'emballage	Code Rem.	Cond.	Tarif Public H.T. 2025
N472DWB	H4	12	13/13	P43T-2	Boîte carton de 2	7.1	1	242,16 €
N499DWB	H7	12	18	PX26D	Boîte carton de 2	7.1	1	189,53 €



Produits d'amélioration à LED 12V pour l'extérieur

LED



Caractéristiques du produit

- Couleur blanc froid actuelle, température de couleur 6 000 K
- Haute luminosité
- Répartition homogène de la lumière
- Adaptation parfaite grâce aux dimensions réduites
- Grande longévité

Atouts du produit

- Changez pour la dernière technologie LED
- Style moderne
- Meilleure visibilité
- Éclairage homogène grâce à un diffuseur moderne
- Intervalles de remplacement plus longs

Référence	Catégorie ECE	Tension V (volts)	Puissance W (watts)	Culot	Type d'emballage	Code Rem.	Cond.	Tarif Public H.T. 2025
NP2160CW-02B	Culot P21W	12	1,2	BA15S	Blister de 2	7.1	1	36,27 €
NP2260CW-02B	Culot P21/5W	12	1,2	BAY15D	Blister de 2	7.1	1	36,27 €



Extérieur

NP2160CW-02B



Extérieur

NP2260CW-02B

Produits d'amélioration à LED 12V pour l'intérieur

LED

Caractéristiques du produit

- Couleur blanc froid actuelle, température de couleur 6 000 K
- Haute luminosité
- Répartition homogène de la lumière
- Adaptation parfaite grâce aux dimensions réduites

Atouts du produit

- Changez pour la dernière technologie LED
- Style moderne
- Meilleure visibilité
- Éclairage homogène de l'habitacle grâce à un élément optique de diffusion moderne
- Intervalles de remplacement plus longs

Référence	Catégorie ECE	Tension V (volts)	Puissance W (watts)	Culot	Type d'emballage	Code Rem.	Cond.	Tarif Public H.T. 2025
NF6436CW-02B	Culot C5W	12	0,5	SV8,5-8	Blister de 2	7.1	1	21,29 €
NT1061CW-02B	Culot W5W	12	0,5	W2.1x9.5D	Blister de 2	7.1	1	36,27 €



Intérieur

NF6436CW-02B



Intérieur

NT1061CW-02B

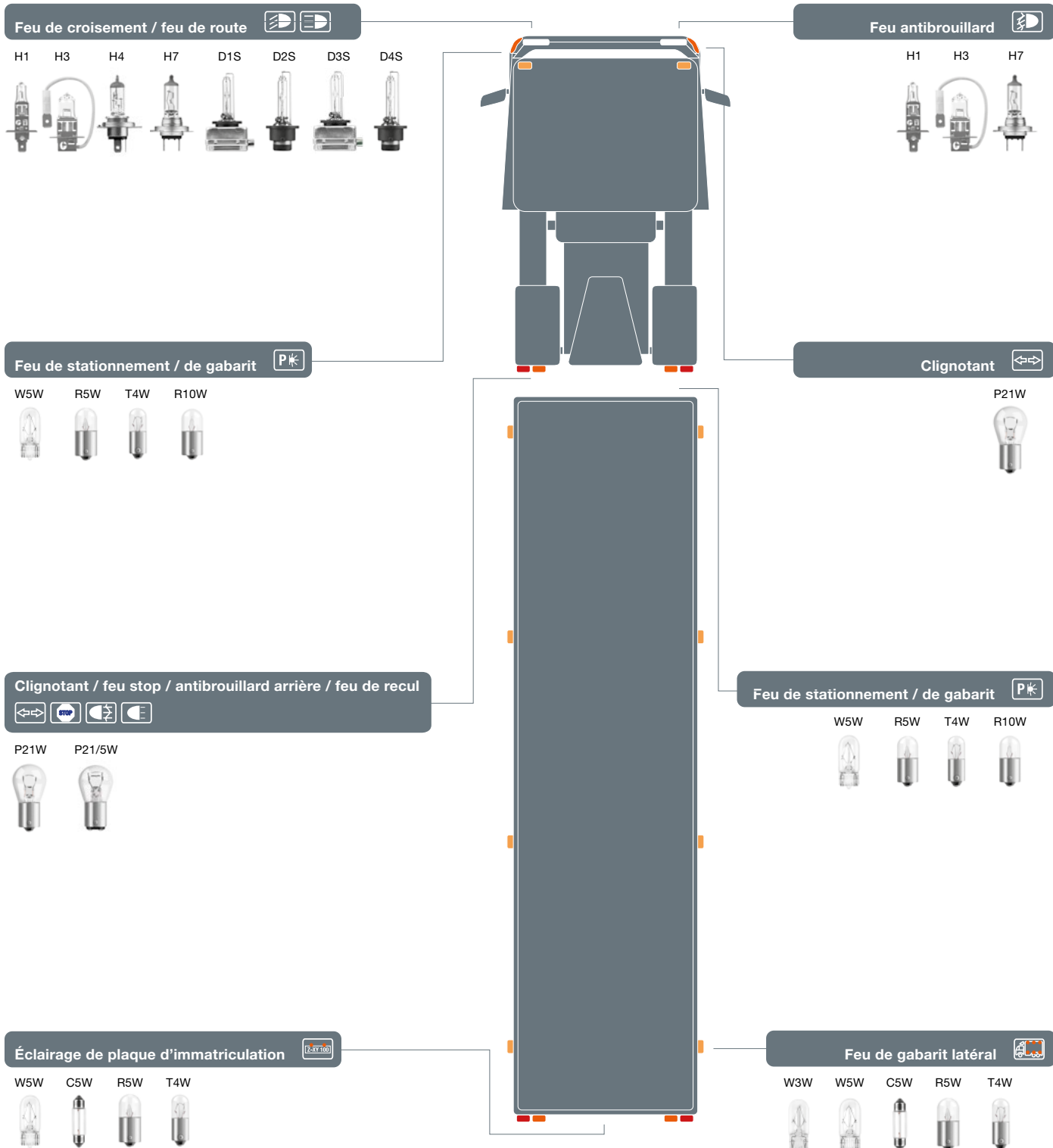

Les illustrations de produits ne sont pas à l'échelle.

Lampes halogènes pour phare 24V

Caractéristiques du produit

- Résiste aux vibrations
- Conçu spécialement pour les circuits 24 V
- Lampes homologuées ECE
- Bonne qualité et fiabilité grâce à la technologie allemande
- Durable

Atouts du produit

- Rendement lumineux très élevé
- Convient pour les phares 24 V les plus courants
- Fabricant reconnu
- Prix abordable
- Produits fiables

Référence	Catégorie ECE	Tension V (volts)	Puissance W (watts)	Culot	Type d'emballage	Code Rem.	Cond.	Tarif Public H.T. 2025
N466	H1	24	70	P14.5S	Boîte carton	7.1	10	7,87 €
N460	H3	24	70	PK22s	Boîte carton	7.1	10	7,29 €
N475	H4	24	75/70	P43T	Boîte carton	7.1	10	8,91 €
N499A	H7	24	70	PX26D	Boîte carton	7.1	10	20,49 €



H1

N466



H3

N460



H4

N475



H7

N499A



Lampes de signalisation et éclairage d'habitacle 24V

Caractéristiques du produit

- Large choix
- Conçu spécialement pour les circuits 24 V
- Les lampes pour applications extérieures sont homologuées ECE
- Bonne qualité grâce à la technologie allemande
- Rendement lumineux normalisé

Atouts du produit

- Convient pour les applications d'éclairage de signalisation et d'éclairage d'habitacle les plus courantes
- Prix abordable
- Fabricant reconnu
- Pour une bonne visibilité
- Produits fiables

Référence	Catégorie ECE	Tension V (volts)	Puissance W (watts)	Culot	Type d'emballage	Code Rem.	Cond.	Tarif Public H.T. 2025
N242	C5W	24	5	SV8.5-8	Boîte carton	7.1	10	1,43 €
N241	P21W	24	21	BA15S	Boîte carton	7.1	10	1,56 €
N346	P21W	24	21	BA15D	Boîte carton	7.1	10	2,33 €
N334	P21/5W	24	21/5	BAY15D	Boîte carton	7.1	10	2,08 €
N149	R5W	24	5	BA15S	Boîte carton	7.1	10	1,41 €
N150	R5W	24	5	BA15D	Boîte carton	7.1	10	1,73 €
N246	R10W	24	10	BA15S	Boîte carton	7.1	10	1,37 €
N249	T4W	24	4	BA9S	Boîte carton	7.1	10	1,30 €
N505	W3W	24	3	W2.1x9.5D	Boîte carton	7.1	10	1,20 €
N507	W5W	24	5	W2.1x9.5D	Boîte carton	7.1	10	1,06 €
N508	–	24	1,2	W2x4.6D	Boîte carton	7.1	10	1,17 €
N508T	–	24	1,2	B8.5D	Boîte carton	7.1	10	2,30 €



N242

C5W



N241

P21W



N346

P21W



N334

P21/5W



N149

R5W



N150

R5W



N246

R10W



N249

T4W



N505

W3W



N507

W5W



N508

W2x4.6D



N508T

B8.5D

Lampes xénon pour phare 24V

Caractéristiques du produit

- Lumière blanc éclatant haute luminosité
- Faisceau lumineux focalisé
- La couleur et l'intensité de l'éclairage créent un effet lumière du jour
- Grande longévité
- Bonne qualité grâce à la technologie allemande

Atouts du produit

- Meilleure visibilité
- Excellent éclairage de la route
- La lumière supplémentaire permet au conducteur de voir plus loin, et ainsi de réagir plus vite
- Intervalles de remplacement plus longs
- Convient pour de nombreux phares xénon



Référence	Catégorie ECE	Tension V (volts)	Puissance W (watts)	Culot	Type d'emballage	Code Rem.	Cond.	Tarif Public H.T. 2025
NX1S	D1S	85	35	PK32D-2	Boîte carton	7.1	1	129,39 €
NX1S-1SCB	D1S	85	35	PK32D-2	Boîte vitrée	7.1	1	130,09 €
NX2S	D2S	85	35	P32D-2	Boîte carton	7.1	1	81,66 €
NX2S-1SCB	D2S	85	35	P32D-2	Boîte vitrée	7.1	1	82,36 €
NX3S	D3S	42	35	PK32D-5	Boîte carton	7.1	1	142,97 €
NX3S-1SCB	D3S	42	35	PK32D-5	Boîte vitrée	7.1	1	143,67 €
NX4S	D4S	42	35	P32D-5	Boîte carton	7.1	1	115,82 €
NX4S-1SCB	D4S	42	35	P32D-5	Boîte vitrée	7.1	1	115,22 €



D1S **N1XS-1SCB** **N1XS**



D2S **N2XS-1SCB** **N2XS**



D3S **N3XS-1SCB** **N3XS**



D4S **N4XS-1SCB** **N4XS**





Feu de croisement / feu de route



H1 H3 H4 H7 H8

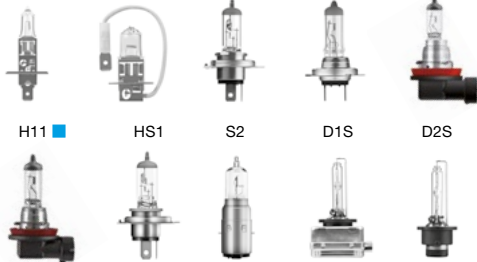

Clignotant avant



R5W R10W P21W H6W PY21W WY5W



Clignotant arrière



R5W R10W P21W H6W PY21W WY5W



Feu stop / feu arrière



P21/5W R5W R10W P21W W5W T4W



Éclairage de plaque d'immatriculation



T4W C5W W5W W3W R10W H6W



Feu de stationnement / de gabarit



W3W W5W R10W R5W T4W

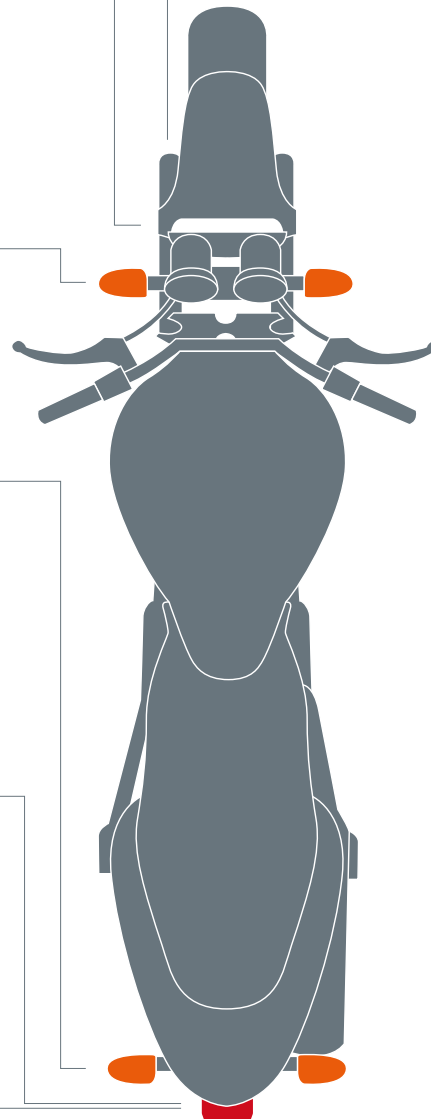

Les illustrations de produits ne sont pas à l'échelle.

Lampes halogènes pour phare 12V

Caractéristiques du produit

- Conçu spécialement pour les motocycles
- Résiste aux vibrations
- Lampes homologuées ECE
- Large choix
- Bonne qualité grâce à la technologie allemande

Atouts du produit

- Fabricant reconnu
- Produits fiables
- Bon éclairage de la route
- Convient pour les phares de motocycles les plus courants
- Prix abordable

Référence	Catégorie ECE	Tension V (volts)	Puissance W (watts)	Culot	Type d'emballage	Code Rem.	Cond.	Tarif Public H.T. 2025
N448	H1	12	55	P14.5S	Boîte carton	7.1	10	4,98 €
N448-01B	H1	12	55	P14.5S	Blister	7.1	1	5,21 €
N453	H3	12	55	PK22s	Boîte carton	7.1	10	4,75 €
N453-01B	H3	12	55	PK22s	Blister	7.1	1	5,04 €
N472	H4	12	60/55	P43T	Boîte carton	7.1	10	6,13 €
N472-01B	H4	12	60/55	P43T	Blister	7.1	1	6,89 €
N499	H7	12	55	PX26D	Boîte carton	7.1	10	9,72 €
N499-01B	H7	12	55	PX26D	Blister	7.1	1	9,84 €
N708	H8	12	35	PGJ19-1	Boîte carton	7.1	10	26,51 €
N711	H11	12	55	PGJ19-2	Boîte carton	7.1	10	21,76 €
N711-01B	H11	12	55	PGJ19-2	Blister	7.1	1	21,99 €
N459-01B	HS1	12	35/35	PX43T	Blister	7.1	1	11,11 €
N395-01B	S2	12	35/35	BA20D	Blister	7.1	1	10,65 €



Lampes de signalisation et lampes pour voyants 12V

Caractéristiques du produit

- Large choix
- Bonne qualité grâce à la technologie allemande
- Les lampes pour applications extérieures sont homologuées ECE
- Rendement lumineux normalisé
- Élément de base pour une bonne répartition de la lumière

Atouts du produit

- Convient pour les applications d'éclairage de signalisation et d'éclairage d'habitacle les plus courantes
- Prix abordable
- Fabricant reconnu
- Pour une bonne visibilité
- Produits fiables



Référence	Catégorie ECE	Tension V (volts)	Puissance W (watts)	Culot	Type d'emballage	Code Rem.	Cond.	Tarif Public H.T. 2025
N239	C5W	12	5	SV8.5-8	Boîte carton	7.1	10	1,68 €
N239-02B	C5W	12	5	SV8.5-8	Blister de 2	7.1	10	2,86 €
N434	H6W	12	6	BAX9S	Boîte carton	7.1	10	7,08 €
N382	P21W	12	21	BA15S	Boîte carton	7.1	10	1,29 €
N382-02B	P21W	12	21	BA15S	Blister de 2	7.1	10	2,86 €
N581	PY21W	12	21	BAU15S	Boîte carton	7.1	10	2,24 €
N581-02B	PY21W	12	21	BAU15S	Blister de 2	7.1	10	4,48 €
N566	P21/4W	12	21/4	BAZ15D	Boîte carton	7.1	10	2,27 €
N566-02B	P21/4W	12	21/4	BAZ15D	Blister de 2	7.1	10	4,76 €
N380	P21/5W	12	21/5	BAY15D	Boîte carton	7.1	10	1,82 €
N380-02B	P21/5W	12	21/5	BAY15D	Blister de 2	7.1	10	3,63 €
N207	R5W	12	5	BA15S	Boîte carton	7.1	10	0,99 €
N207-02B	R5W	12	5	BA15S	Blister de 2	7.1	10	2,22 €
N209	R5W	12	5	BA15D	Boîte carton	7.1	10	1,49 €
N245	R10W	12	10	BA15S	Boîte carton	7.1	10	1,11 €
N245-02B	R10W	12	10	BA15S	Blister de 2	7.1	10	2,34 €
N504	W3W	12	3	W2.1X9.5D	Boîte carton	7.1	10	1,06 €
N501	W5W	12	5	W2.1X9.5D	Boîte carton	7.1	10	1,06 €
N501-02B	W5W	12	5	W2.1X9.5D	Blister de 2	7.1	10	2,12 €
N501A	WY5W	12	5	W2.1X9.5D	Boîte carton	7.1	10	2,06 €
N580	W21/5W	12	21/5	W3X16Q	Boîte carton	7.1	10	5,31 €
N582	W21W	12	21	W3X16D	Boîte carton	7.1	10	4,84 €
N582A	WY21W	12	21	WX3X16D	Boîte carton	7.1	10	7,79 €
N921	W16W	12	16	W2.1X9.5D	Boîte carton	7.1	10	2,71 €
N233	T4W	12	4	BA9S	Boîte carton	7.1	10	1,03 €
N264	–	12	10	SV8.5-8	Boîte carton	7.1	10	1,56 €
N264-02B	–	12	10	SV8.5-8	Blister de 2	7.1	10	3,56 €
N269	–	12	10	SV8.5-8	Boîte carton	7.1	10	2,21 €
N286	–	12	1,2	W2X4.6D	Boîte carton	7.1	10	1,03 €



C5W



H6W



P21W



PY21W



P21/4W



P21/5W



R5W



R5W



R10W



W3W



W5W



WY5W



W21/5W



W21W



WY21W



W16W



T4W



N264



N269



N286

Présentoir comptoir et mural

Présentoirs pour 12V et 24V - Attrayants et compacts.

- Garnie des types les plus vendus H4 et H7
- Dimensions (L x H x D) : 40 x 35 x 16 cm

N510437

12V



N510516

24V



N510595

12V



Présentoir de comptoir 12V contient 108 lampes

Composition :

80 x N499 **H7**
28 x N472 **H4**

Présentoir de comptoir 24V contient 108 lampes

Composition :

80 x N499A **H7**
28 x N475 **H4**

Présentoir mural 12V contient 138 lampes

Composition :

6 x N448 H1	10 x N233 T4W
8 x N472 H4	12 x N207 R5W
16 x N499 H7	10 x N239 C5W
10 x N286 W1.2W	14 x N382 P21W
10 x N504 W3W	10 x N581 PY21W
16 x N501 W5W	16 x N380 P21/5W

+ 1 Testeur de lampes

Référence	Désignation	Code Rem.	Cond.	Tarif Public H.T. 2025
N510437	Présentoir de comptoir 12V - 108 lampes	7.1	1	1 022,90 €
N510516	Présentoir de comptoir 24V - 108 lampes	7.1	1	3 499,00 €
N510595	Présentoir mural 12V - 138 lampes	7.1	1	875,50 €

Coffrets d'ampoules de rechange 12V



Contenu :



Coffret
Universel



Coffret
H4



Coffret
H7



Comprend 1 mini-fusible 10 A, 1 mini-fusible 15 A, 1 fusible standard 7,5 A, 1 fusible standard 15 A



Comprend 1 fusible standard 10 A, 1 fusible standard 15 A, 1 fusible standard 20 A, 1 fusible standard 30 A



Comprend 1 fusible standard 10 A, 1 fusible standard 15 A, 1 fusible standard 20 A, 1 fusible standard 30 A

NEOKIT

Coffret universel

N472KIT

Coffret H4

N499KIT

Coffret H7

Référence	Désignation	Code Rem.	Cond.	Tarif Public H.T. 2025
NEOKIT	Coffret universel d'ampoules 12V	7.1	1	45,14 €
N472KIT	Coffret H4 d'ampoules 12V	7.1	1	45,14 €
N499KIT	Coffret H7 d'ampoules 12V	7.1	1	34,61 €

Lavage et entretien



PRODUITS D'ENTRETIEN PROFESSIONNELS	280
PRODUITS SPÉCIAL PORTIQUE	287
PULVÉRISATEURS	288
ACCESSOIRES DE LAVAGE	290

Produits d'entretien nettoyants professionnels



CONCENTRÉ

ABNET UNIVERSEL

Nettoyant - Dégraissant multi-usages

Top ventes!



VÉHICULES



NAUTISME



INDUSTRIE



MAISON



MÉCANIQUE

- pH Basique
- Action détergente et dégraissante
- Agit par décollement des salissures
- Formule sans cire, silicone, ni solvants

DILUTION DU PRODUIT DANS L'EAU

5%	10%	20% et +
Inox et chromes PVC, plastiques et skaï Terrasses et sols Carrosseries Mobilier d'intérieur	Matériel de cuisine Bateau et caravane Moto et vélo Moquettes et tapis Intérieur des véhicules Traces nicotine Mobilier de jardin Aluminium Murs gras	Bois Hottes Moteurs Sols encrassés

- 5 L **PE280**
- 20 L **PE281**
- 210 L **PE282**

Référence	Désignation	Code Rem.	Cond.	Tarif Public H.T. 2025
PE280	Abnet universel concentré - 5 L	1.5	4	62,50 €
PE281	Abnet universel concentré - 20 L	1.5	1	236,10 €
PE282	Abnet universel concentré - 210 L	1.5	1	2 184,00 €
PE283	Vaporisateur ABNET - 650 mL	1.5	1	6,57 €



CONCENTRÉ

ABNET SOFTER

Nettoyant - Dégraissant multi-usages



VÉHICULES



AGRO-ALIMENTAIRE



INDUSTRIE



MAISON



MÉCANIQUE



NAUTISME

- pH Basique
- Agents de surfaces 93% d'origine végétale
- Homologué Contact Alimentaire
- Formule sans phosphates

DILUTION DU PRODUIT DANS L'EAU

5%	10%	20% et +
Inox et chromes PVC, plastiques et skaï Terrasses et sols Carrosseries Mobilier d'intérieur	Matériel de cuisine Bateau et caravane Moto et vélo Moquettes et tapis Intérieur des véhicules Traces nicotine Mobilier de jardin Aluminium Stores	Bois Hottes Moteurs Sols encrassés

- 5 L **PE287**
- 20 L **PE288**

Référence	Désignation	Code Rem.	Cond.	Tarif Public H.T. 2025
PE287	Nettoyant universel ABNET Softer 5L	1.5	4	59,50 €
PE288	Nettoyant universel ABNET Softer 20L	1.5	1	205,75 €



Produits d'entretien nettoyants professionnels

ABNET R - RENFORCÉ Nettoyant - Dégraissant surpuissant



VÉHICULES



POIDS LOURDS



INDUSTRIE



MÉCANIQUE

- pH Basique
- Ne laisse aucune trace sur les peintures, carrosseries et peintures
- Atténue fortement le film statique
- Formule sans cire, ni silicone

DILUTION DU PRODUIT DANS L'EAU

5%	15%	Selon l'encrassement
Sols	Déprotection V.N	Carrosseries Jantes et roues Châssis Bâches Moteurs Mécanique

Référence	Désignation	Code Rem.	Cond.	Tarif Public H.T. 2025
PE284	Abnet universel renforcé - 5 L	1.5	4	63,75 €
PE285	Abnet universel renforcé - 20 L	1.5	1	239,75 €
PE286	Abnet universel renforcé - 210 L	1.5	1	2 259,64 €

CONCENTRÉ



5 L	20 L	210 L
PE284	PE285	PE286

ABNET TX Dégraissant surpuissant de remise à niveau



POIDS LOURDS



INDUSTRIE



MÉCANIQUE



TRANSPORT MARITIME



FERROVIAIRE

- pH Basique 14
- Dégraissant Surpuissant
- Compatible métaux, plastiques, bâches, etc.
- Formule sans silicone, ni COV

DILUTION DU PRODUIT DANS L'EAU 5 à 20% selon l'encrassement du support

Référence	Désignation	Code Rem.	Cond.	Tarif Public H.T. 2025
PE275	Abnet TX - Nettoyant rénovateur surpuissant 5L	1.5	1	63,75 €
PE272	Abnet TX - Nettoyant rénovateur surpuissant 20L	1.5	1	239,75 €
PE273	Abnet TX - Nettoyant rénovateur surpuissant 210L	1.5	1	sur demande

CONCENTRÉ



5 L	20 L	210 L
PE275	PE272	PE273

Produits d'entretien nettoyeurs professionnels

 **PRÊT À L'EMPLOI**



5 L

PE232

20 L

PE230

NETTOYANT JANTES

Nettoyant surpuissant gélifié



JANTES ALLIAGE



JANTES MÉTAL



ENJOLIVEURS



JANTES MOTO

- pH Basique 13
- Décolle la poussière de frein, la graisse, l'huile etc...
- Action détergente et dégraissante
- Formule sans COV et sans odeurs
- Peut être dilué à 50% selon l'encrassement

Référence	Désignation	Code Rem.	Cond.	Tarif Public H.T. 2025
PE232	Abnet - Jantes surpuissant gel - 5 L	1.5	4	52,80 €
PE230	Abnet - Jantes surpuissant gel - 20 L	1.5	1	197,59 €

 **CONCENTRÉ**



20 L

PE270

SHAMPOING AUTOLAVEUSE

Nettoyant spécial haute brillance



AGRO-ALIMENTAIRE



POIDS LOURDS



AUTOLAVEUSE



NETTOYAGE HAUTE PRESSION

- pH Basique 11,30 – Densité 1,02
- Décolle la salissure et ralentit le ré-encrassement des surfaces
- Homologué Contact Alimentaire
- Formule sans cire, ni silicone, ni solvant, ni phosphate

Référence	Désignation	Code Rem.	Cond.	Tarif Public H.T. 2025
PE270	Abnet - Auto-Laveuse - 20 L	1.5	1	122,20 €

 **CONCENTRÉ**



20 L

530117

NON MOUSSANT NOUVEAU

Dégraissant surpuissant



BACS À ULTRASON



LAVEUR PAR ASPERSEUR



BACS DE DÉGRAISSAGE



FONTAINE DE DÉGRAISSAGE

- pH Basique 13
- Idéal pour le dégraissage et le nettoyage des supports nécessitant un produit non-moussant
- Action détergente et dégraissante
- Formule sans cire, ni silicone, ni solvant

Référence	Désignation	Code Rem.	Cond.	Tarif Public H.T. 2025
530117	Abnet - Non-moussant - 20 L	1.5	1	249,60 €

Produits d'entretien nettoyants professionnels

PROFLASH NOUVEAU

Nettoyant surpuissant multi-usages



PRÊT À L'EMPLOI



VÉHICULES



NAUTISME



MAISON



MÉCANIQUE

800 mL

530320

- pH Basique
- Action détergente et dégraissante
- Limite les manipulations et les éventuels surdosages
- Formule sans cire, silicone, ni solvants

Référence	Désignation	Code Rem.	Cond.	Tarif Public H.T. 2025
530320	Proflash - 800ml	1.5	6	10,95 €



PROFLASH SOFTER NOUVEAU

Nettoyant - Dégraissant multi-usages



PRÊT À L'EMPLOI



VÉHICULES



AGRO-ALIMENTAIRE



INDUSTRIE



MAISON



NAUTISME

800 mL

530314

- pH Basique
- Agents de surfaces 93% d'origine végétale
- Homologué Contact Alimentaire
- Formule sans phosphates

Référence	Désignation	Code Rem.	Cond.	Tarif Public H.T. 2025
530314	Proflash Softener - 800ml	1.5	6	11,55 €



NETTOYANT JANTES

Nettoyant gélifié prêt à l'emploi



PRÊT À L'EMPLOI

13



JANTES ALLIAGE



JANTES MÉTAL



ENJOLIVEURS



JANTES MOTO

- pH Basique 13
- Décolle la poussière de frein, la graisse, l'huile etc...
- Action détergente et dégraissante
- Formule sans COV et sans odeurs

Référence	Désignation	Code Rem.	Cond.	Tarif Public H.T. 2025
PE239	A808 Nettoyant jantes 210L	1.5	1	1 362,40 €

210 L

PE239



Produits d'entretien nettoyants professionnels



CONCENTRÉ

Nouvelle formule économique et renforcée



Dilution
3 à 10%

1000 L

PE226

210 L

PE225

25 L

PE224

SHAMPOING CARROSSERIE POLYVALENT

Shampooing alcalin (pH : 13.5) destiné au nettoyage courant des flottes VL / VUL / Bus

- Evite le ternissement des peintures au fil des lavages
- Ne laisse pas de trainées blanches après rinçage
- Elimine parfaitement le film statique routier
- Laisse un film brillant après rinçage
- Ne contient pas de NTA
- Biodégradable (> 95%)
- N'altère pas les peintures, joints et parties sensibles du véhicule
- S'utilise avec tous les matériels d'application
- Pulvérisateur, portique, canon à mousse, nettoyeur haute pression
- Contient des inhibiteurs de corrosion.

Top ventes!



Référence	Désignation	Code Rem.	Cond.	Tarif Public H.T. 2025
PE224	Shampooing carrosserie polyvalent - 25 L	1.5	1	117,00 €
PE225	Shampooing carrosserie polyvalent - 210 L	1.5	1	1 006,00 €
PE226	Shampooing carrosserie polyvalent - 1000 L	1.5	1	sur demande



CONCENTRÉ



Dilution
3 à 10%

20 L

PE361

200 L

PE362

SHAMPOING POUR SURFACE SENSIBLES

- Sans COV
- Sans soude et sans potasse
- Idéal pour les nouveaux véhicules équipés d'enjoliveurs ou surfaces chromées
- Spécifique pour nouvelle génération de peinture et vernis mat



Référence	Désignation	Code Rem.	Cond.	Tarif Public H.T. 2025
PE361	Shampooing pour surfaces sensibles et peinture mate - 20 L	1.5	1	156,11 €
PE362	Shampooing pour surfaces sensibles et peinture mate - 200 L	1.5	1	1 069,27 €



CONCENTRÉ



1000 L

PE263

210 L

PE262

25 L

PE261

SHAMPOING POIDS LOURD / TP / AGRI

Shampooing polyvalent spécial poids lourd, travaux publics, agricole. Utilisation pré-lavage et lavage HP et portique.

- Effet dégraissant
- Préserve les surfaces
- Laisse un beau brillant après utilisation
- Compatible tous matériels de transport



Référence	Désignation	Code Rem.	Cond.	Tarif Public H.T. 2025
PE261	Shampooing TRUCK TP AGRI - 25 L	1.5	1	141,80 €
PE262	Shampooing TRUCK TP AGRI - 210 L	1.5	1	1 075,45 €
PE263	Shampooing TRUCK TP AGRI - 1 000 L	1.5	1	sur demande

Produits d'entretien nettoyants professionnels

AUTO-SÉCHANT

Finition sans traces sur la carrosserie et les plastiques
Permet le séchage rapide des véhicules sans essuyage
S'utilise UNIQUEMENT avec le système de pulvérisation DUO Lavant / Séchant
TECH MAX (réf. PE291).

Référence	Désignation	Code Rem.	Cond.	Tarif Public H.T. 2025
PE212	Auto-Séchant PRÊT À L'EMPLOI - 20L	1.5	1	102,90 €
PE211	Auto-Séchant PRÊT À L'EMPLOI - 210L	1.5	1	1 031,64 €

NETTOYANT JANTES CONCENTRÉ ALCALIN

- Haute efficacité sans frotter sur tous types de jantes
- Effet rénovateur
- Donne un brillant à la jante

Dilution
25% à pur

Référence	Désignation	Code Rem.	Cond.	Tarif Public H.T. 2025
PE236	Nettoyant jantes alcalin - 5 L	1.5	1	69,31 €
PE235	Nettoyant jantes alcalin - 20 L	1.5	1	262,36 €

BRILLANT PNEUS & RÉNOVATEUR PLASTIQUES EXTÉRIEURS

- Brillant longue durée
- Application facile
- Effet protecteur sur les caoutchoucs
- Utilisable en carrosserie

Référence	Désignation	Code Rem.	Cond.	Tarif Public H.T. 2025
PE310	Brillant pneu et rénovateur plastique extérieur - 5 L	1.5	1	179,50 €

NETTOYANT MULTI-USAGES



Parfaitement adapté pour l'utilisation avec le CYCLONE Pro (réf. PE400)

- Convient pour tous les secteurs d'activités (automobile, industrie, artisanat...)
- Elimine huiles, suies, graisses, hydrocarbures, poussières...
- S'utilise sur tous types de surfaces (carrosseries, plastiques, tissus, caoutchoucs, intérieurs automobiles, surfaces peintes...)
- Non irritant pour l'utilisateur et son environnement.
- Sans NTA, sans solvant, sans silicone. Biodégradable à 98%

Dilution
3 à 20%

Référence	Désignation	Code Rem.	Cond.	Tarif Public H.T. 2025
PE450	Nettoyant multi-usages - 5 L	1.5	1	42,50 €



PRÊT À L'EMPLOI



210 L

20 L

PE211

PE212



CONCENTRÉ



20 L

5 L

PE235

PE236



PRÊT À L'EMPLOI



5 L

PE310



CONCENTRÉ



NOUVELLE FORMULE RENFORCÉE

5 L

PE450

13

Produits d'entretien nettoyants professionnels



PRÊT À L'EMPLOI

NOUVELLE FORMULE



5 L

PE241



20 L

PE240

NETTOYANT VITRES

Nettoie et dégraisse sans laisser de traces sur les vitres, les pare-brises...

Référence	Désignation	Code Rem.	Cond.	Tarif Public H.T. 2025
PE241	Nettoyant vitres - 5 L	1.5	1	33,55 €
PE240	Nettoyant vitres - 20 L	1.5	1	107,35 €



PRÊT À L'EMPLOI



5 L

PE315

RÉNOVATEUR PLASTIQUES INTÉRIEURS

- Laisse la surface satinée avec une odeur agréable (parfum coco-vanille)
- Utilisation sans risque sur toutes surfaces (cuirs, plastiques)
- Sans silicone

Référence	Désignation	Code Rem.	Cond.	Tarif Public H.T. 2025
PE315	Rénovateur plastiques intérieurs - 5 L	1.5	1	58,30 €



PRÊT À L'EMPLOI



5 L

PE340

20 L

PE341

DÉBITUMINANT / DÉGOUDRONNANT

- Compatible toutes surfaces
- Rinçable à l'eau
- Ininflammable, non toxique

Référence	Désignation	Code Rem.	Cond.	Tarif Public H.T. 2025
PE340	Décape bitume 5L	1.5	1	164,25 €
PE341	Décape bitume 20L	1.5	1	612,90 €



PRÊT À L'EMPLOI



1 L

PE370

DÉTACHANT RÉSINE ET COLLE 1L

- Élimine toutes les traces de résine et d'adhésif
- Compatible tout types de peintures

Référence	Désignation	Code Rem.	Cond.	Tarif Public H.T. 2025
PE370	Détachant résine et colle 1L	1.5	8	31,09 €

Produits de lavage spécial portique

SHAMPOING MULTI-USAGES POUR TOUT TYPE DE VÉHICULE



Effets :

- Élimine très rapidement les insectes, boues, hydrocarbures, film routier
- Facilite le rinçage
- Redonne une brillance à la carrosserie avec effet auto-séchant
- Composants spéciaux anti-film statique

Applications :

- Carrosserie
- Jantes
- Insectes

Sans phosphates, sans NTA, sans chlore.
Réponds aux nouvelles normes CE (REACH).

Référence	Désignation	Code Rem.	Cond.	Tarif Public H.T. 2025
PE560	Shampoing multi-usages tout type de véhicule 10 L	1.5	1	72,00 €
PE561	Shampoing multi-usages tout type de véhicule 27 kg	1.5	1	187,65 €
PE562	Shampoing multi-usages tout type de véhicule 220 kg	1.5	1	1 529,00 €

SHAMPOING PORTIQUE HAUTE BRILLANCE

Shampoing compatible pour «eau dure».

Shampoing parfumé avec cire déperlante et brillante.

Effets :

- Nettoie et décolle la saleté
- Prépare le travail de la cire
- Facilite le rinçage
- Carrosserie exempte de film gras
- Pas de traces après séchage
- Préserve le matériel contre le calcaire

Référence	Désignation	Code Rem.	Cond.	Tarif Public H.T. 2025
PE570	Shampoing portique haute brillance 10 L	1.5	1	125,50 €
PE571	Shampoing portique haute brillance 27 Kg	1.5	1	306,25 €

CIRE SÉCHAGE ET BRILLANCE PORTIQUE DE LAVAGE AUTOMATIQUE

Cire compatible «eau dure». Effet anti-pluie.

Sans phosphates, sans NTA, sans chlore...

Effets :

- Brillance et protection longue durée de la carrosserie
- Restitue l'éclat du véhicule
- Masque certains défauts tels que microgriffes et micro-rayures
- Toucher lisse et soyeux de la carrosserie garanti
- Facilite le séchage

Référence	Désignation	Code Rem.	Cond.	Tarif Public H.T. 2025
PE580	Cire séchage et brillance portique de lavage automatique 10 L	1.5	1	173,50 €
PE581	Cire séchage et brillance portique de lavage automatique 27 Kg	1.5	1	376,25 €

PORTIQUE



10 L

27 kg

220 kg

PE560

PE561

PE562

PORTIQUE



10 L

27 Kg

PE570

PE571

PORTIQUE



10 L

27 Kg

PE580

PE581

13

Pulvérisateurs pour nettoyeurs professionnels

Système de pulvérisation MONO pour lavage de véhicule VL / PL

Idéal pour les bidons ou fûts de 20 et 220 L

- Fonctionnement par système Venturi
- Coffret avec enrouleur de tuyau incorporé
- Système antipollution évitant le retour du produit dans le réseau d'eau conformément à la législation en vigueur
- Equipé d'une lance en acier inoxydable réglable de 1 à 2 m
- Tuyau armé de 25 m équipé d'un raccord



PE290

Système de pulvérisation DUO Lavant / Séchant

Pulvérisation et application de solutions parfaitement dosées destinées aux produits séchants et lavages V.L., V.U.L. et 4x4

- Equipé de 2 tuyaux armés de 15 m chacun.
- Equipé d'une lance en acier inoxydable de 60 cm (lavage)
- Equipé d'une lance en plastique anti-rayure de 45 cm (séchant)



PE291

Pistolet de nettoyage CYCLONE

Pistolet de dernière génération permettant une économie d'air comprimé.

Pour le nettoyage intérieur et extérieur de votre véhicule.

Pistolet de nettoyage fonctionnant à l'air comprimé.

Pulvérise un brouillard d'air comprimé avec ou sans chimie de nettoyage.

L'air sortant est mis en rotation avec un effet « Cyclone » qui décolle avec une force extrême les particules de saletés tenaces sur les surfaces à traiter.

Réglage du débit possible par rotation de l'embout.

Idéal pour le nettoyage intérieur de tous types de véhicules (Tableaux de bord, conduits d'aération, tours des sièges, vide-poches, leviers de vitesses, pédales, autour du réservoir d'essence, plaques d'immatriculation, jantes, intérieur des coffres, habitacles, tapis de sol, moteurs, etc.)



PE400



Référence	Désignation	Code Rem.	Cond.	Tarif Public H.T. 2025
PE290	Système de pulvérisation MONO	1.5	1	587,45 €
PE291	Système de pulvérisation DUO lavant / séchant	1.5	1	755,27 €
PE400	Pistolet de nettoyage CYCLONE 1L	1.5	1	313,64 €

Pièces détachées disponibles sur demande

Pulvérisateurs pour nettoyeurs professionnels

Pulvérisateur 500ML

Pulvérisateur 360°
Fonctionne dans toutes les positions
Résiste à tous détergents
Équipé joint Viton®



PE246

Pulvérisateur à pression 1,5 L

Spécial produits solvantés
Renforcé (spécial dégoudronnant)
Équipé joints spécifiques



PE247

Pulvérisateur à pression 2 L

Résiste à tous détergents
Équipé joints Viton®



PE248

Pulvérisateur à pression 1,5 L VENUS PRO ACIDE ROUGE 360°

Capacité totale : 1,9 L
Capacité utile : 1,5 L
Joints fpm résistants aux produits acides
Buse réglable
Indicateur de niveau
Soupape de décharge
Pression : 2,6 bars
Poids : 0,57 kg
Dimensions : 33 x 22 x 14 cm



SPÉCIAL ACIDES

PE249

Pulvérisateur ORION SUPER PRO 6 ALCALIN 6L

Pulvérisateur à pression préalable
Capacité totale : 8,4 L
Joints epdm résistants aux produits alcalins
Lance de 40 cm avec indicateur de pression
Équipé avec sangle de transport
Livré avec 3 buses de pulvérisation :
- 1 buse de 0,8 L/min
- 1 buse de 2,4 L/min
- 1 buse ajustable
Pression : 3,4 bars
Poids : 2,15 Kg
Dimensions : 23 x 23 x 53 cm



132M008

Référence	Désignation	Code Rem.	Cond.	Tarif Public H.T. 2025
PE246	Pulvérisateur 500 ml PRO 360°	1.5	1	24,41 €
PE247	Pulvérisateur à pression 1,5 L PRO 360°	1.5	1	63,64 €
PE248	Pulvérisateur à pression 2 L	1.5	1	61,82 €
PE249	Pulvérisateur à pression 1,5 L VENUS PRO ACIDE ROUGE 360°	1.5	1	63,64 €
132M008	Pulvérisateur ORION SUPER PRO 6 ALCALIN - 6L	1.5	1	161,82 €

Manche télescopique VL et PL

Manche télescopique en aluminium, léger et robuste, avec poignée pour assurer une bonne prise en main. Se prolonge facilement en dévissant la bague.

Longueur : 102 à 185 cm



PE110

Longueur : 90 à 178 cm - Ø : 28/25 mm



PE111

Longueur : 135 à 325 cm - Ø : 28/25/22 mm



PE112

Longueur : 177 à 300 cm

Fibre de verre ultra léger sans passage d'eau



PE113

Attention : les brosses de lavage se stockent à la verticale



Référence	Désignation	Code Rem.	Cond.	Tarif Public H.T. 2025
PE110	Manche télescopique VL standard - 102 à 185 cm	1.5	1	23,86 €
PE111	Manche télescopique VL - 90 à 178 cm avec raccord rapide pour jet d'eau	1.5	1	52,15 €
PE112	Manche télescopique PL - 135 à 325 cm avec raccord rapide pour jet d'eau	1.5	1	63,64 €
PE113	Manche télescopique fibre de verre 177 - 300 cm	1.5	1	54,55 €

Brosse de lavage standard

Brosse de lavage 250 mm
Poils synthétiques souples
Permet un lavage efficace et sans rayure
Avec passage d'eau



PE120

Brosse de lavage grand angle

Brosse grand angle 250 mm pour lavage
Angle 30° - Utilisable en jet
Poils synthétiques souples anti rayures



PE121

Brosse de lavage grand angle 250 mm

Poils nylon durs
Ne raye pas
Avec passage d'eau



PE122

Brosse tapis

Nettoie tapis et moquettes avec poignée ergonomique pour une bonne prise en main
Dimensions : L19 cm x H 9 cm x l 10 cm



PE132

Référence	Désignation	Code Rem.	Cond.	Tarif Public H.T. 2025
PE120	Brosse lavage standard	1.5	1	22,27 €
PE121	Brosse grand angle lavage	1.5	1	38,73 €
PE122	Brosse de lavage grand angle 250 mm	1.5	1	44,36 €
PE132	Brosse tapis	1.5	1	18,32 €

Accessoires de lavage

Brosse textile

Brosse à usage universelle - Nettoie efficacement les différents supports de l'habitat
Dimensions : L15 cm x H 6 cm x l 5 cm



PE133

Brosse lavage à main

Brosse de lavage
Poils synthétiques souples
Permet un lavage efficace et sans rayure



PE134

Brosse poils d'animaux

Spécialement conçue pour retirer rapidement les poils d'animaux, cheveux ou bouloches des sièges de voitures.
Nettoyage de tout type de tissus

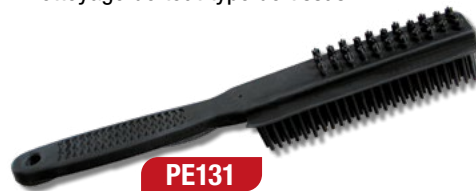

PE131

Gants de lavage acrylique

- Acrylique
- Couleur : beige



PE181

Raclette vitres

Raclette de 20 cm avec manche en aluminium de 27 cm
Permet le nettoyage des surfaces vitrées en un clin d'oeil.
Laisse les vitres propres et sans trace.
Equipée d'une éponge pour savonner les surfaces vitrées avant essuyage.

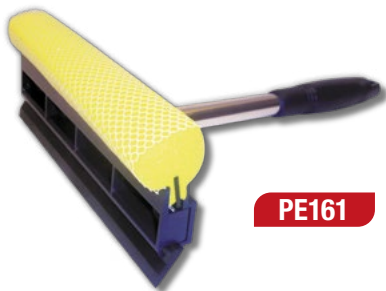

PE161

Chiffon micro-fibre type peau de chamois 60x40 cm

Chiffon microfibre à grand pouvoir d'absorption
Parfait pour l'essuyage des vitres



PE152

Chiffon micro-fibre vitres en soie 70 x 50 cm 220 g/m²

Grâce à son tissage extrêmement fin et soyeux, la microfibre Glass Net est idéal pour l'essuyage des verres, vitres, miroirs, surfaces lisses et fragiles... sans laisser de traces.

Avantages :

Dégraissante - Très absorbante - Ne peluche pas - Ne laisse pas de traces - Fait briller - Sèche rapidement



PE154

Chiffon microfibre spécial vitres

- Microfibre de densité 280gr/m²
- Permet un nettoyage optimal, rapide et impeccable des surfaces vitrées de la voiture ou de la maison
- Se lave à l'eau chaude après utilisation

PE150

- Dimensions du chiffon : 40 cm x 40 cm



Chiffon microfibre multi-usages

- Microfibre de forte densité (375gr/m²) permettant une absorption de plus grande capacité
- Idéal pour l'essuyage des véhicules
- Ne peluche pas, antistatique
- Dimensions : 40 x 40 cm

PE151



Référence	Désignation	Code Rem.	Cond.	Tarif Public H.T. 2025
PE133	Brosse textile	1.5	1	13,73 €
PE134	Brosse lavage à main 50 cm	1.5	1	16,36 €
PE181	Gants de lavage acrylique beige	1.5	1	11,18 €
PE131	Brosse poils d'animaux	1.5	1	10,23 €
PE161	Raclette Vitres	1.5	1	13,64 €
PE152	Chiffon micro-fibre type peau de chamois 60x40 cm	1.5	1	8,61 €
PE154	Chiffon micro-fibre vitres en soie 70 x 50 cm 220g/m ²	1.5	10	6,61 €
PE150	Chiffon Microfibre spécial vitres	1.5	5	2,20 €
PE151	Chiffon Microfibre multi-usages	1.5	5	3,74 €

Rouleaux de lingettes et accessoires de lavage

Rouleaux de lingettes microfibras MAGIC CLEAN

NOUVEAU

Ce rouleau contient 75 microfibras, idéales pour le nettoyage. Les microfibras sont sans coutures, ce qui les rend particulièrement douces et évite les rayures sur les surfaces délicates. Épaisses et ultra-absorbantes, elles assurent une absorption maximale de l'eau et des liquides.

Lavables en machine 300 fois, elles sont réutilisables et durables, offrant une solution économique et écologique pour toutes vos tâches de nettoyage.



30 x 30 cm

Coloris noir

PE530M007

Coloris gris

PE530M002



Support inox

PE530M003



Color Box

PE530M008

Référence	Désignation	Code Rem.	Cond.	Tarif Public H.T. 2025
PE530M002	Bobines de 75 microfibras prédécoupées grises	1.5	1	38,90 €
PE530M007	Bobines de 75 microfibras prédécoupées noires	1.5	1	38,90 €
PE530M003	Support en inox pour bobines microfibras	1.5	1	38,00 €
PE530M008	Color box - distributeur carton	1.5	1	11,35 €

Pompe vide-fût

- Economique et très mobile pour les petits fûts, conteneurs et bidons
- Mécanique
- Très légère
- Corps PP
- Se visse sur le bidon ou le fût.



PE294

Bouchon anti-refoulement

Le bouchon anti-refoulement s'adapte uniquement aux bidons de 20 L.

Le bouchon anti-refoulement est **UNIVERSEL** : convient pour les bidons de 20L verts et translucides.



PE289



Référence	Désignation	Code Rem.	Cond.	Tarif Public H.T. 2025
PE294	Pompe vide-fût	1.5	1	40,30 €
PE289	Bouchon anti-refoulement pour bidons 20 L	1.5	1	10,15 €

Pompe vidange par aspiration 12V 60W

Débit maximal :

- Diesel ou fuel : environ 3 l / 3 min
- Huile moteur (40°C) : environ 1 l / 3 min

Matériau principal : polypropylène



Adaptateur pompe vide-fût



PE2941

Référence	Désignation	Code Rem.	Cond.	Tarif Public H.T. 2025
AC97380	Pompe vidange par aspiration 12V 60W	2.6	1	48,41 €
PE2941	Adaptateur pompe vide-fût	1.5	1	23,40 €

Colliers de serrage



COLLIERS À BANDE 294

COLLIERS À TUBE 296

COLLIERS MINICLAMPS 298

COLLIERS TOURILLONS 300

COLLIERS À OREILLES ET DOUBLES FIL 302

LIBRE SERVICE ET LIENS NYLONS 303

14

Colliers à bande non perforée W1 - NP5 / NP9 / NP12



DESCRIPTION

Bande, boîtier et vis : acier zingué blanc.
Aucun traitement au chrome VI.
48 heures au brouillard salin.
Collier livré vissé.

UTILISATION

Réparations et montages divers, industrie, automobile, usage domestique.
» Largeur 5 mm : durites et très petits diamètres.

PRÉCONISATIONS

Serrage de tous tuyaux.
Application sur support dur ou tendre.

Serrage recommandé :

largeur 5 mm : 1 Nm
largeur 9 mm : 3 Nm
largeur 12 mm : 4,5 Nm



Référence	Désignation	Ø (mm)	Code Rem.	Cond.	Tarif Public H.T. 2025
NP5 1050	NP5 07-11 Boîte 100 colliers à bande non perforée W1	07-11	1.4	1	57,45 €
1051	NP5 10-19 Boîte 100 colliers à bande non perforée W1	10-19	1.4	1	57,45 €
NP9 1025	NP9 08-12 Boîte 10 colliers à bande non perforée W1	08-12	1.4	10	4,04 €
1026	NP9 10-16 Boîte 10 colliers à bande non perforée W1	10-16	1.4	10	4,04 €
1027	NP9 12-22 Boîte 10 colliers à bande non perforée W1	12-22	1.4	10	4,41 €
1028	NP9 16-27 Boîte 10 colliers à bande non perforée W1	16-27	1.4	10	4,67 €
1031	NP9 25-40 Boîte 10 colliers à bande non perforée W1	25-40	1.4	10	5,36 €
1032	NP9 30-45 Boîte 10 colliers à bande non perforée W1	30-45	1.4	10	5,53 €
NP9 1076	NP9 08-12 Boîte 50 colliers à bande non perforée W1	08-12	1.4	1	22,38 €
1077	NP9 10-16 Boîte 50 colliers à bande non perforée W1	10-16	1.4	1	22,38 €
1078	NP9 12-22 Boîte 50 colliers à bande non perforée W1	12-22	1.4	1	24,55 €
1079	NP9 16-27 Boîte 50 colliers à bande non perforée W1	16-27	1.4	1	26,14 €
1080	NP9 20-32 Boîte 50 colliers à bande non perforée W1	20-32	1.4	1	28,12 €
1081	NP9 23-35 Boîte 50 colliers à bande non perforée W1	23-35	1.4	1	29,33 €
1082	NP9 25-40 Boîte 25 colliers à bande non perforée W1	25-40	1.4	1	16,22 €
1083	NP9 30-45 Boîte 25 colliers à bande non perforée W1	30-45	1.4	1	16,66 €
1084	NP9 32-50 Boîte 25 colliers à bande non perforée W1	32-50	1.4	1	17,32 €
1085	NP9 40-60 Boîte 25 colliers à bande non perforée W1	40-60	1.4	1	19,27 €
1086	NP9 50-70 Boîte 20 colliers à bande non perforée W1	50-70	1.4	1	17,23 €
1087	NP9 60-80 Boîte 20 colliers à bande non perforée W1	60-80	1.4	1	18,15 €
NP12 1107	NP12 32-50 Boîte 10 colliers à bande non perforée W1	32-50	1.4	10	6,62 €
1108	NP12 40-60 Boîte 10 colliers à bande non perforée W1	40-60	1.4	10	7,67 €
1148	NP12 16-27 Boîte 25 colliers à bande non perforée W1	16-27	1.4	1	16,56 €
1149	NP12 20-32 Boîte 25 colliers à bande non perforée W1	20-32	1.4	1	16,88 €
1150	NP12 23-35 Boîte 25 colliers à bande non perforée W1	23-35	1.4	1	17,71 €
1151	NP12 25-40 Boîte 25 colliers à bande non perforée W1	25-40	1.4	1	18,31 €
1152	NP12 30-45 Boîte 25 colliers à bande non perforée W1	30-45	1.4	1	19,44 €
1463	NP12 50-70 Sachet 10 colliers à bande non perforée W1	50-70	1.4	1	8,90 €
1110	NP12 60-80 Sachet 10 colliers à bande non perforée W1	60-80	1.4	1	9,45 €
1111	NP12 70-90 Sachet 10 colliers à bande non perforée W1	70-90	1.4	1	9,74 €
1112	NP12 80-100 Sachet 10 colliers à bande non perforée W1	80-100	1.4	1	10,29 €
1113	NP12 90-110 Sachet 10 colliers à bande non perforée W1	90-110	1.4	1	10,88 €
1114	NP12 100-120 Sachet 10 colliers à bande non perforée W1	100-120	1.4	1	11,30 €
1115	NP12 110-130 Sachet 10 colliers à bande non perforée W1	110-130	1.4	1	11,86 €
1116	NP12 120-140 Sachet 10 colliers à bande non perforée W1	120-140	1.4	1	12,40 €
1118	NP12 140-160 Sachet 10 colliers à bande non perforée W1	140-160	1.4	1	13,39 €
1119	NP12 150-170 Sachet 10 colliers à bande non perforée W1	150-170	1.4	1	13,95 €

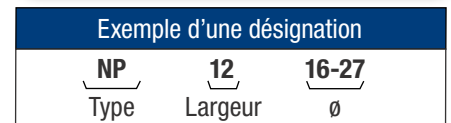

Tournevis flexible 6 pans



- Manche ergonomique antidérapant
- Douille de 7 mm : pour tous colliers à bande non perforée DIN 3017 et MINICLAMP

Utilisation : Pour emplacements peu accessibles, montage facile

Réf.	Désignation	Code Rem.	Cond.	Tarif Public H.T. 2025
6020	Tournevis flexible 6 pans pour tête hexagonale 7 mm	1.4	1	13,18 €



Présentoir 140 colliers standards W1

Composition du présentoir 140 colliers W1 :

- 20 pièces NP5 Ø 07-11 mm
- 20 pièces NP5 Ø 10-19 mm
- 10 pièces NP9 Ø 08-12 mm
- 10 pièces NP9 Ø 10-16 mm
- 10 pièces NP9 Ø 12-22 mm
- 10 pièces NP9 Ø 16-27 mm
- 10 pièces NP9 Ø 20-32 mm
- 10 pièces NP9 Ø 23-35 mm
- 10 pièces NP9 Ø 25-40 mm
- 10 pièces NP9 Ø 30-45 mm
- 10 pièces NP9 Ø 32-50 mm
- 10 pièces NP9 Ø 40-60 mm

Référence	Désignation	Code Rem.	Cond.	Tarif Public H.T. 2025
1052	Présentoir 140 colliers NP9/NP5 W1	1	6	102,36 €

Colliers de serrage

100% INOX
AISI 304/A2

W4
Din 3017

Colliers à bande non perforée W4 - NPSS5 / NPSS9 / NPSS12



DESCRIPTION

Bande, boîtier et vis : inox 18/8 (AISI 304/A2).
Collier livré vissé.

Serrage recommandé :
largeur 5 mm : 1 Nm
largeur 9 mm : 4 Nm
largeur 12 mm : 5,5 Nm

UTILISATION

Assemblages exigeants, tous milieux corrosifs, humides, usages industriels, marine, alimentaire, chimie, hydrocarbures.
» Largeur 5 mm : très petits tuyaux.

PRÉCONISATIONS

Serrage tous tuyaux, en tous milieux et montages-démontages intensifs.



NPSS5

NPSS9

NPSS12

Référence	Désignation	Ø (mm)	Code Rem.	Cond.	Tarif Public H.T. 2025
4182	NPSS5 07-11 Boîte 50 colliers à bande non perforée W4	07-11	1.4	1	82,31 €
4183	NPSS5 10-19 Boîte 50 colliers à bande non perforée W4	10-19	1.4	1	82,31 €
4300	NPSS9 08-12 Boîte 50 colliers à bande non perforée W4	08-12	1.4	1	50,01 €
4301	NPSS9 10-16 Boîte 50 colliers à bande non perforée W4	10-16	1.4	1	50,01 €
4302	NPSS9 12-22 Boîte 50 colliers à bande non perforée W4	12-22	1.4	1	53,23 €
4303	NPSS9 16-27 Boîte 50 colliers à bande non perforée W4	16-27	1.4	1	56,03 €
4304	NPSS9 20-32 Boîte 50 colliers à bande non perforée W4	20-32	1.4	1	60,42 €
4305	NPSS9 23-35 Boîte 50 colliers à bande non perforée W4	23-35	1.4	1	62,90 €
4306	NPSS9 25-40 Boîte 25 colliers à bande non perforée W4	25-40	1.4	1	33,56 €
4307	NPSS9 30-45 Boîte 25 colliers à bande non perforée W4	30-45	1.4	1	34,62 €
4308	NPSS9 32-50 Boîte 25 colliers à bande non perforée W4	32-50	1.4	1	35,51 €
4309	NPSS9 40-60 Boîte 25 colliers à bande non perforée W4	40-60	1.4	1	37,99 €
4310	NPSS9 50-70 Boîte 20 colliers à bande non perforée W4	50-70	1.4	1	33,01 €
4311	NPSS9 60-80 Boîte 20 colliers à bande non perforée W4	60-80	1.4	1	34,55 €
4082	NPSS9 70-90 Sachet 10 colliers à bande non perforée W4	70-90	1.4	1	17,55 €
4083	NPSS9 80-100 Sachet 10 colliers à bande non perforée W4	80-100	1.4	1	18,52 €
4084	NPSS9 90-110 Sachet 10 colliers à bande non perforée W4	90-110	1.4	1	19,51 €
4085	NPSS9 100-120 Sachet 10 colliers à bande non perforée W4	100-120	1.4	1	20,49 €
4086	NPSS9 110-130 Sachet 10 colliers à bande non perforée W4	110-130	1.4	1	21,25 €
4087	NPSS9 120-140 Sachet 10 colliers à bande non perforée W4	120-140	1.4	1	22,25 €
4320	NPSS12 16-27 Boîte 25 colliers à bande non perforée W4	16-27	1.4	1	34,07 €
4321	NPSS12 20-32 Boîte 25 colliers à bande non perforée W4	20-32	1.4	1	35,19 €
4322	NPSS12 23-35 Boîte 25 colliers à bande non perforée W4	23-35	1.4	1	36,75 €
4323	NPSS12 25-40 Boîte 25 colliers à bande non perforée W4	25-40	1.4	1	37,97 €
4324	NPSS12 30-45 Boîte 25 colliers à bande non perforée W4	30-45	1.4	1	39,88 €
4325	NPSS12 32-50 Boîte 25 colliers à bande non perforée W4	32-50	1.4	1	41,35 €
4343	NPSS12 40-60 Sachet 10 colliers à bande non perforée W4	40-60	1.4	1	17,50 €
4344	NPSS12 50-70 Sachet 10 colliers à bande non perforée W4	50-70	1.4	1	17,97 €
4104	NPSS12 60-80 Sachet 10 colliers à bande non perforée W4	60-80	1.4	1	20,15 €
4105	NPSS12 70-90 Sachet 10 colliers à bande non perforée W4	70-90	1.4	1	21,50 €
4106	NPSS12 80-100 Sachet 10 colliers à bande non perforée W4	80-100	1.4	1	21,91 €
4107	NPSS12 90-110 Sachet 10 colliers à bande non perforée W4	90-110	1.4	1	23,05 €
4108	NPSS12 100-120 Sachet 10 colliers à bande non perforée W4	100-120	1.4	1	24,23 €
4109	NPSS12 110-130 Sachet 10 colliers à bande non perforée W4	110-130	1.4	1	25,58 €
4110	NPSS12 120-140 Sachet 10 colliers à bande non perforée W4	120-140	1.4	1	26,73 €
4111	NPSS12 130-150 Sachet 10 colliers à bande non perforée W4	130-150	1.4	1	27,58 €
4112	NPSS12 140-160 Sachet 10 colliers à bande non perforée W4	140-160	1.4	1	28,74 €
4113	NPSS12 150-170 Sachet 10 colliers à bande non perforée W4	150-170	1.4	1	29,70 €
4114	NPSS12 160-180 Sachet 10 colliers à bande non perforée W4	160-180	1.4	1	31,42 €
4115	NPSS12 170-190 Sachet 10 colliers à bande non perforée W4	170-190	1.4	1	32,59 €
4175	NPSS12 180-200 Sachet 10 colliers à bande non perforée W4	180-200	1.4	1	32,78 €
4116	NPSS12 190-210 Sachet 10 colliers à bande non perforée W4	190-210	1.4	1	36,64 €
4117	NPSS12 200-220 Sachet 10 colliers à bande non perforée W4	200-220	1.4	1	37,49 €



Largeur de bande 5 mm -> vis : 
 Largeur de bande 9 mm -> vis : 
 Largeur de bande 12 mm -> vis : 

Exemple d'une désignation

NPSS	12	16-27
Type	Largeur	Ø

Présentoir 140 colliers standards W4

Composition du présentoir 140 colliers W4 :

- 20 pièces NPSS5 Ø 07-11 mm
- 20 pièces NPSS5 Ø 10-19 mm
- 10 pièces NPSS9 Ø 08-12 mm
- 10 pièces NPSS9 Ø 10-16 mm
- 10 pièces NPSS9 Ø 12-22 mm
- 10 pièces NPSS9 Ø 16-27 mm
- 10 pièces NPSS9 Ø 20-32 mm
- 10 pièces NPSS9 Ø 23-35 mm
- 10 pièces NPSS9 Ø 25-40 mm
- 10 pièces NPSS9 Ø 30-45 mm
- 10 pièces NPSS9 Ø 32-50 mm
- 10 pièces NPSS9 Ø 40-60 mm



Référence	Désignation	Code Rem.	Cond.	Tarif Public H.T. 2025
4184	Présentoir 140 colliers NP9/NP5 W4	1	6	208,83 €



Colliers A-tube W1 - ANP9 / ANP12



DESCRIPTION

Bande et vis : acier zingué blanc.
Aucun traitement au chrome VI.
48 heures au brouillard salin.
Boîtier : tube embouti peint (couleur grise).
Bande lisse à l'intérieur
Collier livré vissé.

Serrage recommandé :

largeur 9 mm : 3,5 Nm
largeur 12 mm : 5,5 Nm

UTILISATION

Montages répétitifs. Adapté au vissage automatique.
Agriculture, ferrovière, fabrication de machines, automobile.

PRÉCONISATIONS

Serrage sur tous types tuyaux.
Application sur support dur ou tendre.
Serrages forts.



ANP9

Référence	Désignation	Ø (mm)	Code Rem.	Cond.	Tarif Public H.T. 2025
1842	ANP9 08-14 Boîte 50 colliers A-Tube W1	08-14	1.4	1	24,83 €
1843	ANP9 11-17 Boîte 50 colliers A-Tube W1	11-17	1.4	1	25,08 €
1844	ANP9 13-20 Boîte 50 colliers A-Tube W1	13-20	1.4	1	26,21 €
1845	ANP9 15-24 Boîte 50 colliers A-Tube W1	15-24	1.4	1	27,20 €
1846	ANP9 19-28 Boîte 50 colliers A-Tube W1	19-28	1.4	1	27,20 €
1847	ANP9 22-32 Boîte 50 colliers A-Tube W1	22-32	1.4	1	28,44 €
1848	ANP9 26-38 Boîte 25 colliers A-Tube W1	26-38	1.4	1	15,78 €
1849	ANP9 32-44 Boîte 25 colliers A-Tube W1	32-44	1.4	1	17,39 €
1850	ANP9 38-50 Boîte 25 colliers A-Tube W1	38-50	1.4	1	18,56 €
1851	ANP9 44-56 Boîte 25 colliers A-Tube W1	44-56	1.4	1	20,28 €
1852	ANP9 50-65 Sachet 10 colliers A-Tube W1	50-65	1.4	1	8,32 €
1853	ANP9 58-75 Sachet 10 colliers A-Tube W1	58-75	1.4	1	8,57 €
1854	ANP9 68-85 Sachet 10 colliers A-Tube W1	68-85	1.4	1	8,98 €

ANP12

1855	ANP12 15-24 Boîte 25 colliers A-Tube W1	15-24	1.4	1	16,27 €
1856	ANP12 19-28 Boîte 25 colliers A-Tube W1	19-28	1.4	1	16,27 €
1857	ANP12 22-32 Boîte 25 colliers A-Tube W1	22-32	1.4	1	17,39 €
1858	ANP12 26-38 Boîte 25 colliers A-Tube W1	26-38	1.4	1	17,71 €
1859	ANP12 32-44 Sachet 10 colliers A-Tube W1	32-44	1.4	1	7,56 €
1860	ANP12 38-50 Sachet 10 colliers A-Tube W1	38-50	1.4	1	7,62 €
1861	ANP12 44-56 Sachet 10 colliers A-Tube W1	44-56	1.4	1	8,55 €
1862	ANP12 50-65 Sachet 10 colliers A-Tube W1	50-65	1.4	1	8,75 €
1863	ANP12 58-75 Sachet 10 colliers A-Tube W1	58-75	1.4	1	9,24 €
1562	ANP12 68-85 Sachet 10 colliers A-Tube W1	68-85	1.4	1	9,70 €
1563	ANP12 77-95 Sachet 10 colliers A-Tube W1	77-95	1.4	1	10,80 €
1564	ANP12 87-112 Sachet 10 colliers A-Tube W1	87-112	1.4	1	11,72 €
1565	ANP12 106-138 Sachet 10 colliers A-Tube W1	106-138	1.4	1	13,15 €
1566	ANP12 132-165 Sachet 10 colliers A-Tube W1	132-165	1.4	1	14,39 €
1567	ANP12 150-180 Sachet 10 colliers A-Tube W1	150-180	1.4	1	15,07 €
1568	ANP12 175-205 Sachet 10 colliers A-Tube W1	175-205	1.4	1	16,17 €
1569	ANP12 200-231 Sachet 10 colliers A-Tube W1	200-231	1.4	1	17,74 €
1570	ANP12 226-256 Sachet 10 colliers A-Tube W1	226-256	1.4	1	19,47 €



Largeur de bande 9 mm -> vis : 
Largeur de bande 12 mm -> vis : 

Exemple d'une désignation

ANP 12 15-24
Type Largeur Ø

Colliers A-tube W4 - ANPSS9 / ANPSS12



DESCRIPTION

Bande, boîtier et vis : inox 18/8 (AISI 304/A2).
Boîtier : tube embouti.
Bande lisse à l'intérieur
Collier livré vissé.

Serrage recommandé :

largeur 9 mm : 3,5 Nm
largeur 12 mm : 5,5 Nm

UTILISATION



Montages répétitifs. Adapté au vissage automatique.
Tous milieux corrosifs, humides.
Agriculture, marine, chimie, alimentaire, hydrocarbures.

PRÉCONISATIONS

Serrage sur tous types tuyaux.
Application sur support dur ou tendre.
Serrages forts.

Référence	Désignation	Ø (mm)	Code Rem.	Cond.	Tarif Public H.T. 2025
4692	ANPSS9 08-14 Boîte 50 colliers A-Tube W4	08-14	1.4	1	59,40 €
4693	ANPSS9 11-17 Boîte 50 colliers A-Tube W4	11-17	1.4	1	60,88 €
4694	ANPSS9 13-20 Boîte 50 colliers A-Tube W4	13-20	1.4	1	64,82 €
4695	ANPSS9 15-24 Boîte 50 colliers A-Tube W4	15-24	1.4	1	66,66 €
4696	ANPSS9 19-28 Boîte 50 colliers A-Tube W4	19-28	1.4	1	77,46 €
4697	ANPSS9 22-32 Boîte 50 colliers A-Tube W4	22-32	1.4	1	88,23 €
4698	ANPSS9 26-38 Boîte 25 colliers A-Tube W4	26-38	1.4	1	46,68 €
4699	ANPSS9 32-44 Boîte 25 colliers A-Tube W4	32-44	1.4	1	49,50 €
4700	ANPSS9 38-50 Boîte 25 colliers A-Tube W4	38-50	1.4	1	51,09 €
4701	ANPSS9 44-56 Boîte 25 colliers A-Tube W4	44-56	1.4	1	58,19 €
4702	ANPSS9 50-65 Sachet 10 colliers A-Tube W4	50-65	1.4	1	25,24 €
4703	ANPSS9 58-75 Sachet 10 colliers A-Tube W4	58-75	1.4	1	26,51 €
4704	ANPSS9 68-85 Sachet 10 colliers A-Tube W4	68-85	1.4	1	27,59 €
4705	ANPSS12 15-24 Boîte 25 colliers A-Tube W4	15-24	1.4	1	48,52 €
4706	ANPSS12 19-28 Boîte 25 colliers A-Tube W4	19-28	1.4	1	49,99 €
4707	ANPSS12 22-32 Boîte 25 colliers A-Tube W4	22-32	1.4	1	52,12 €
4708	ANPSS12 26-38 Boîte 25 colliers A-Tube W4	26-38	1.4	1	54,63 €
4709	ANPSS12 32-44 Sachet 10 colliers A-Tube W4	32-44	1.4	1	25,10 €
4710	ANPSS12 38-50 Sachet 10 colliers A-Tube W4	38-50	1.4	1	24,69 €
4711	ANPSS12 44-56 Sachet 10 colliers A-Tube W4	44-56	1.4	1	27,87 €
4712	ANPSS12 50-65 Sachet 10 colliers A-Tube W4	50-65	1.4	1	29,33 €
4713	ANPSS12 58-75 Sachet 10 colliers A-Tube W4	58-75	1.4	1	31,36 €
4714	ANPSS12 68-85 Sachet 10 colliers A-Tube W4	68-85	1.4	1	32,95 €
4715	ANPSS12 77-95 Sachet 10 colliers A-Tube W4	77-95	1.4	1	34,83 €
4716	ANPSS12 87-112 Sachet 10 colliers A-Tube W4	87-112	1.4	1	38,02 €
4717	ANPSS12 106-138 Sachet 10 colliers A-Tube W4	106-138	1.4	1	42,52 €
4718	ANPSS12 132-165 Sachet 10 colliers A-Tube W4	132-165	1.4	1	47,02 €
4719	ANPSS12 150-180 Sachet 10 colliers A-Tube W4	150-180	1.4	1	49,49 €
4720	ANPSS12 175-205 Sachet 10 colliers A-Tube W4	175-205	1.4	1	53,26 €
4721	ANPSS12 200-231 Sachet 10 colliers A-Tube W4	200-231	1.4	1	59,37 €
4722	ANPSS12 226-256 Sachet 10 colliers A-Tube W4	226-256	1.4	1	63,41 €



Largeur de bande 9 mm -> vis : 
Largeur de bande 12 mm -> vis : 

Exemple d'une désignation

ANPSS	12	32-44
Type	Largeur	Ø

Colliers Miniclamp W1 - MC



DESCRIPTION

Bande, vis, écrou : acier zingué blanc.
Aucun traitement au chrome VI.
48 heures au brouillard salin.
Bande en une pièce pliée : écrou imperdable.

UTILISATION

Tuyaux essence : autos, motos, tracteurs agricoles, tondeuses, débroussailleuses.
Montage petits diamètres.

PRÉCONISATIONS

Serrage recommandé : 2 Nm

Mini-boîte carton

- Code couleur : BLEU = W1
- Boîte carton imprimée
- Stockage facile



Boîte de 10

Référence	Désignation	Ø (mm)	Code Rem.	Cond.	Tarif Public H.T. 2025
1234	MC 07-09 Boîte 10 colliers Miniclamp W1	07-09	1.4	10	3,95 €
1235	MC 08-10 Boîte 10 colliers Miniclamp W1	08-10	1.4	10	4,09 €
1236	MC 09-11 Boîte 10 colliers Miniclamp W1	09-11	1.4	10	4,37 €
1237	MC 10-12 Boîte 10 colliers Miniclamp W1	10-12	1.4	10	4,37 €
1238	MC 11-13 Boîte 10 colliers Miniclamp W1	11-13	1.4	10	4,37 €
1239	MC 12-14 Boîte 10 colliers Miniclamp W1	12-14	1.4	10	4,37 €
1240	MC 13-15 Boîte 10 colliers Miniclamp W1	13-15	1.4	10	4,37 €
1241	MC 14-16 Boîte 10 colliers Miniclamp W1	14-16	1.4	10	4,50 €
1242	MC 15-17 Boîte 10 colliers Miniclamp W1	15-17	1.4	10	4,50 €
1243	MC 16-18 Boîte 10 colliers Miniclamp W1	16-18	1.4	10	4,50 €
1244	MC 17-19 Boîte 10 colliers Miniclamp W1	17-19	1.4	10	4,92 €
1245	MC 18-20 Boîte 10 colliers miniclamp W1	18-20	1.4	10	4,92 €
1246	MC 19-21 Boîte 10 colliers miniclamp W1	19-21	1.4	10	4,92 €
1247	MC 20-22 Boîte 10 colliers miniclamp W1	20-22	1.4	10	4,92 €
1248	MC 21-23 Boîte 10 colliers miniclamp W1	21-23	1.4	10	4,92 €
1249	MC 22-24 Boîte 10 colliers miniclamp W1	22-24	1.4	10	4,92 €
1250	MC 23-25 Boîte 10 colliers miniclamp W1	23-25	1.4	10	4,92 €
1251	MC 24-26 Boîte 10 colliers miniclamp W1	24-26	1.4	10	4,92 €
1252	MC 25-27 Boîte 10 colliers miniclamp W1	25-27	1.4	10	4,92 €
1253	MC 26-28 Boîte 10 colliers miniclamp W1	26-28	1.4	10	4,92 €
1254	MC 27-29 Boîte 10 colliers miniclamp W1	27-29	1.4	10	4,92 €
1255	MC 28-30 Boîte 10 colliers miniclamp W1	28-30	1.4	10	4,92 €
1256	MC 29-31 Boîte 10 colliers miniclamp W1	29-31	1.4	10	5,35 €
1257	MC 30-32 Boîte 10 colliers miniclamp W1	30-32	1.4	10	5,35 €
1258	MC 31-33 Boîte 10 colliers miniclamp W1	31-33	1.4	10	5,35 €
1259	MC 32-34 Boîte 10 colliers miniclamp W1	32-34	1.4	10	5,35 €

MC

Largeur de bande 9 mm -> vis :



Exemple d'une désignation

MC **07-09**
Type Ø



10 Boîtes de 10 colliers



Composition du présentoir 100 miniclamp :

- 10 pièces Ø 07-09 mm
- 10 pièces Ø 08-10 mm
- 10 pièces Ø 09-11 mm
- 10 pièces Ø 10-12 mm
- 10 pièces Ø 11-13 mm
- 10 pièces Ø 12-14 mm
- 10 pièces Ø 13-15 mm
- 10 pièces Ø 14-16 mm
- 10 pièces Ø 15-17 mm
- 10 pièces Ø 16-18 mm

Présentoir 100 colliers Miniclamp

- Largeur de bande 9 mm
- Vis à tête hexagonale 7 mm
- Bande à bords relevés
- Bande et vis : acier zingué blanc
- Collier livré vissé

Utilisation

Spécialement conçus pour les petits diamètres de 7 à 18 mm de diamètre. Industrie, automobile (durites essence) et tous usages...

Référence	Désignation	Code Rem.	Cond.	Tarif Public H.T. 2025
1447	HR100MCW1 Présentoir 100 colliers Miniclamp W1	1.4	1	58,37 €

Colliers Miniclamp W4 - MCSS

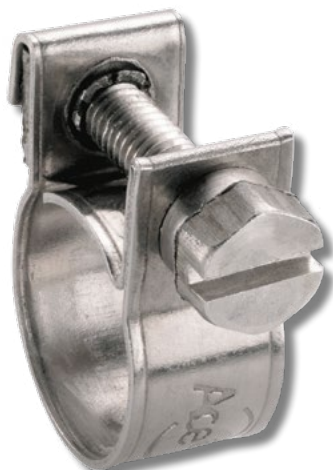

DESCRIPTION

Bande, vis, écrou : inox 18/8 (AISI 304/A2).
Bande en une pièce pliée : écrou imperdable.

UTILISATION

Tous milieux corrosifs, humides, marine, agriculture, alimentaire, aquariophilie.
Montage petits diamètres.

PRÉCONISATIONS

Serrage recommandé : 3 Nm

Mini-boîte carton

- Code couleur : **ROUGE = W4**
- Boîte carton imprimée
- Stockage facile



Boîte de 10

Référence	Désignation	Ø (mm)	Code Rem.	Cond.	Tarif Public H.T. 2025
4120	MCSS 07-09 Boîte 10 colliers Miniclamp W4	07-09	1.4	1	11,73 €
4121	MCSS 08-10 Boîte 10 colliers miniclamp W4	08-10	1.4	1	12,01 €
4122	MCSS 09-11 Boîte 10 colliers Miniclamp W4	09-11	1.4	1	13,08 €
4123	MCSS 10-12 Boîte 10 colliers miniclamp W4	10-12	1.4	1	13,08 €
4124	MCSS 11-13 Boîte 10 colliers Miniclamp W4	11-13	1.4	1	13,23 €
4125	MCSS 12-14 Boîte 10 colliers miniclamp W4	12-14	1.4	1	13,38 €
4126	MCSS 13-15 Boîte 10 colliers Miniclamp W4	13-15	1.4	1	13,50 €
4127	MCSS 14-16 Boîte 10 colliers miniclamp W4	14-16	1.4	1	13,50 €
4128	MCSS 15-17 Boîte 10 colliers miniclamp W4	15-17	1.4	1	13,91 €
4129	MCSS 16-18 Boîte 10 colliers miniclamp W4	16-18	1.4	1	14,04 €
4130	MCSS 17-19 Boîte 10 colliers miniclamp W4	17-19	1.4	1	14,18 €
4131	MCSS 18-20 Boîte 10 colliers miniclamp W4	18-20	1.4	1	14,32 €
4132	MCSS 19-21 Boîte 10 colliers miniclamp W4	19-21	1.4	1	14,32 €
4133	MCSS 20-22 Boîte 10 colliers miniclamp W4	20-22	1.4	1	14,47 €
4134	MCSS 21-23 Boîte 10 colliers miniclamp W4	21-23	1.4	1	14,59 €
4135	MCSS 22-24 Boîte 10 colliers miniclamp W4	22-24	1.4	1	14,59 €
4136	MCSS 23-25 Boîte 10 colliers miniclamp W4	23-25	1.4	1	14,88 €
4137	MCSS 24-26 Boîte 10 colliers miniclamp W4	24-26	1.4	1	15,54 €
4138	MCSS 25-27 Boîte 10 colliers miniclamp W4	25-27	1.4	1	15,54 €
4139	MCSS 26-28 Boîte 10 colliers miniclamp W4	26-28	1.4	1	15,81 €
4140	MCSS 27-29 Boîte 10 colliers miniclamp W4	27-29	1.4	1	15,81 €
4141	MCSS 28-30 Boîte 10 colliers miniclamp W4	28-30	1.4	1	15,81 €
4142	MCSS 29-31 Boîte 10 colliers miniclamp W4	29-31	1.4	1	16,09 €
4143	MCSS 30-32 Boîte 10 colliers miniclamp W4	30-32	1.4	1	16,09 €
4144	MCSS 31-33 Boîte 10 colliers miniclamp W4	31-33	1.4	1	16,09 €
4145	MCSS 32-34 Boîte 10 colliers miniclamp W4	32-34	1.4	1	16,09 €

Largeur de bande 9 mm -> vis : 

Exemple d'une désignation

MCSS	07-09
Type	Ø



10 Boîtes de 10 colliers

Présentoir 100 colliers Miniclamp

- Largeur de bande 9 mm
- Vis à tête hexagonale 7 mm
- Bande à bords relevés
- Bande et vis : acier zingué blanc
- Collier livré vissé

Utilisation

Spécialement conçus pour les petits diamètres de 7 à 18 mm.
Industrie, automobile (durites essence) et tous usages...

Référence	Désignation	Code Rem.	Cond.	Tarif Public H.T. 2025
4172	HCR100MCSSW4 Présentoir 100 colliers Miniclamp W4	1.4	1	145,93 €



Composition du présentoir 100 miniclamp :

- 10 pièces Ø 07-09 mm
- 10 pièces Ø 08-10 mm
- 10 pièces Ø 09-11 mm
- 10 pièces Ø 10-12 mm
- 10 pièces Ø 11-13 mm
- 10 pièces Ø 12-14 mm
- 10 pièces Ø 13-15 mm
- 10 pièces Ø 14-16 mm
- 10 pièces Ø 15-17 mm
- 10 pièces Ø 16-18 mm



Colliers à tourillons W1 - TB

DESCRIPTION

Bande, plaquette à bords relevés.
 Bande, vis, tourillons, plaquette : acier zingué blanc.
 Aucun traitement au chrome VI.
 Tourillons pleins.
 Vis à tête hexagonale.
 48 heures au brouillard salin.

PRÉCONISATIONS

Serrez fermement.
 Si nécessaire, placez deux colliers côte à côte, têtes inversées, à chaque extrémité.

UTILISATION

Irrigation, machines agricoles, pompage, tuyaux pour béton, poids lourds, hydraulique, travaux publics.
 Tous serrages puissants.

Exemple d'une désignation

TB	17-19
Type	Ø

Référence	Désignation	VIS en mm			BANDE en mm		Code Rem.	Cond.	Tarif Public H.T. 2025
		Ø	Long.	Larg.	Epais.				
1020	TB 17-19 collier tourillons standard W1	17-19	M5	40	18	0,6	1.4	10	1,25 €
1021	TB 20-22 collier tourillons standard W1	20-22	M5	40	18	0,6	1.4	10	1,25 €
1171	TB 23-25 collier tourillons standard W1	23-25	M5	40	18	0,6	1.4	10	1,25 €
1172	TB 26-28 collier tourillons standard W1	26-28	M5	40	18	0,6	1.4	10	1,27 €
1173	TB 29-31 collier tourillons standard W1	29-31	M6	50	20	0,8	1.4	10	1,50 €
1174	TB 32-35 collier tourillons standard W1	32-35	M6	50	20	0,8	1.4	10	1,54 €
1175	TB 36-39 collier tourillons standard W1	36-39	M6	50	20	0,8	1.4	10	1,56 €
1176	TB 40-43 collier tourillons standard W1	40-43	M6	50	20	0,8	1.4	10	1,58 €
1177	TB 44-47 collier tourillons standard W1	44-47	M6	55	22	1,2	1.4	10	1,99 €
1178	TB 48-51 collier tourillons standard W1	48-51	M6	55	22	1,2	1.4	10	2,04 €
1179	TB 52-55 collier tourillons standard W1	52-55	M6	55	22	1,2	1.4	10	2,07 €
1180	TB 56-59 collier tourillons standard W1	56-59	M6	55	22	1,2	1.4	10	2,10 €
1181	TB 60-63 collier tourillons standard W1	60-63	M6	55	22	1,2	1.4	10	2,14 €
1182	TB 64-67 collier tourillons standard W1	64-67	M8	70	22	1,5	1.4	10	2,73 €
1183	TB 68-73 collier tourillons standard W1	68-73	M8	70	24	1,5	1.4	10	3,48 €
1184	TB 74-79 collier tourillons standard W1	74-79	M8	70	24	1,5	1.4	10	3,52 €
1185	TB 80-85 collier tourillons standard W1	80-85	M8	70	24	1,5	1.4	10	3,70 €
1186	TB 86-91 collier tourillons standard W1	86-91	M8	70	24	1,5	1.4	10	3,78 €
1187	TB 92-97 collier tourillons standard W1	92-97	M8	70	24	1,5	1.4	10	3,88 €
1188	TB 98-103 Sachet 1 collier tourillons standard W1	98-103	M8	70	24	1,5	1.4	1	3,99 €
1189	TB 104-112 Sachet 1 collier tourillons standard W1	104-112	M8	80	24	1,5	1.4	1	4,10 €
1190	TB 113-121 Sachet 1 collier tourillons standard W1	113-121	M8	80	24	1,5	1.4	1	4,21 €
1191	TB 122-130 Sachet 1 collier tourillons standard W1	122-130	M8	80	24	1,5	1.4	1	4,36 €
1192	TB 131-139 Sachet 1 collier tourillons standard W1	131-139	M10	90	26	1,7	1.4	1	6,13 €
1193	TB 140-148 Sachet 1 collier tourillons standard W1	140-148	M10	90	26	1,7	1.4	1	6,26 €
1194	TB 149-161 Sachet 1 collier tourillons standard W1	149-161	M10	110	26	1,7	1.4	1	6,47 €
1195	TB 162-174 Sachet 1 collier tourillons standard W1	162-174	M10	110	26	1,7	1.4	1	6,69 €
1196	TB 175-187 Sachet 1 collier tourillons standard W1	175-187	M10	110	26	1,7	1.4	1	7,49 €
1197	TB 188-200 Sachet 1 collier tourillons standard W1	188-200	M10	110	26	1,7	1.4	1	7,57 €



TB



Présentoir à tourillons 70 pièces

Référence	Désignation	Code Rem.	Cond.	Tarif Public H.T. 2025
1635	TBR70W1 Présentoir 70 colliers tourillons W1	1.4	1	175,89 €

Composition du présentoir 70 colliers W1 :

- 5 pièces TB Ø 17-19 mm
- 5 pièces TB Ø 20-22 mm
- 5 pièces TB Ø 23-25 mm
- 5 pièces TB Ø 26-28 mm
- 5 pièces TB Ø 29-31 mm
- 5 pièces TB Ø 32-35 mm
- 5 pièces TB Ø 36-39 mm
- 5 pièces TB Ø 40-43 mm
- 5 pièces TB Ø 44-47 mm
- 5 pièces TB Ø 48-51 mm
- 5 pièces TB Ø 52-55 mm
- 5 pièces TB Ø 56-59 mm
- 5 pièces TB Ø 60-63 mm
- 5 pièces TB Ø 64-67 mm

Colliers à tourillons W4 - TBSS



DESCRIPTION

Bande, plaquette à bords relevés.
Bande, vis, tourillons, plaquette : INOX 18/8 (AISI 304/A2).
Tourillons pleins.
Vis à tête hexagonale.

UTILISATION

Tous milieux corrosifs.
Irrigation, pompage, alimentaire, hydraulique, marine, chimie.
Tous serrages puissants.

PRÉCONISATIONS

Serrez fermement.
Haute résistance à la corrosion.
Si nécessaire, placez deux colliers côte à côte, têtes inversées, à chaque extrémité.

Exemple d'une désignation

TBSS	17-19
Type	∅

TBSS

Référence	Désignation	VIS en mm			BANDE en mm			Code Rem.	Cond.	Tarif Public H.T. 2025
		∅ (mm)	∅	Long.	Larg.	Epais.				
4219	TBSS 17-19 collier tourillons W4	17-19	M5	40	18	0,6	1.4	5	3,39 €	
4220	TBSS 20-22 collier tourillons W4	20-22	M5	40	18	0,6	1.4	5	3,39 €	
4040	TBSS 23-25 collier tourillons W4	23-25	M5	40	18	0,6	1.4	5	3,47 €	
4041	TBSS 26-28 collier tourillons W4	26-28	M5	40	18	0,6	1.4	5	3,50 €	
4042	TBSS 29-31 collier tourillons W4	29-31	M6	50	20	0,6	1.4	5	4,26 €	
4043	TBSS 32-35 collier tourillons W4	32-35	M6	50	20	0,6	1.4	5	4,32 €	
4044	TBSS 36-39 collier tourillons W4	36-39	M6	50	20	0,6	1.4	5	4,37 €	
4045	TBSS 40-43 collier tourillons W4	40-43	M6	50	20	0,6	1.4	5	4,45 €	
4046	TBSS 44-47 collier tourillons W4	44-47	M6	55	22	0,8	1.4	5	5,24 €	
4047	TBSS 48-51 collier tourillons W4	48-51	M6	55	22	0,8	1.4	5	5,30 €	
4048	TBSS 52-55 collier tourillons W4	52-55	M6	55	22	0,8	1.4	5	5,39 €	
4049	TBSS 56-59 collier tourillons W4	56-59	M6	55	22	0,8	1.4	5	5,46 €	
4050	TBSS 60-63 collier tourillons W4	60-63	M6	55	22	0,8	1.4	5	5,54 €	
4051	TBSS 64-67 collier tourillons W4	64-67	M8	70	22	0,8	1.4	5	7,57 €	
4052	TBSS 68-73 collier tourillons W4	68-73	M8	70	24	0,8	1.4	5	8,11 €	
4053	TBSS 74-79 collier tourillons W4	74-79	M8	70	24	0,8	1.4	5	8,25 €	
4054	TBSS 80-85 collier tourillons W4	80-85	M8	70	24	0,8	1.4	5	8,46 €	
4055	TBSS 86-91 collier tourillons W4	86-91	M8	70	24	0,8	1.4	5	8,57 €	
4056	TBSS 92-97 collier tourillons W4	92-97	M8	70	24	0,8	1.4	5	8,77 €	
4057	TBSS 98-103 Sachet 1 collier tourillons W4	98-103	M8	70	24	0,8	1.4	1	8,91 €	
4058	TBSS 104-112 Sachet 1 collier tourillons W4	104-112	M8	80	24	0,8	1.4	1	9,28 €	
4059	TBSS 113-121 Sachet 1 collier tourillons W4	113-121	M8	80	24	0,8	1.4	1	9,45 €	
4060	TBSS 122-130 Sachet 1 collier tourillons W4	122-130	M8	80	24	0,8	1.4	1	9,65 €	
4061	TBSS 131-139 Sachet 1 collier tourillons W4	131-139	M10	90	26	1,0	1.4	1	13,96 €	
4062	TBSS 140-148 Sachet 1 collier tourillons W4	140-148	M10	90	26	1,0	1.4	1	14,21 €	
4063	TBSS 149-161 Sachet 1 collier tourillons W4	149-161	M10	110	26	1,0	1.4	1	15,13 €	
4064	TBSS 162-174 Sachet 1 collier tourillons W4	162-174	M10	110	26	1,0	1.4	1	15,81 €	
4065	TBSS 175-187 Sachet 1 collier tourillons W4	175-187	M10	110	26	1,0	1.4	1	16,14 €	
4066	TBSS 188-200 Sachet 1 collier tourillons W4	188-200	M10	110	26	1,0	1.4	1	16,50 €	
4067	TBSS 201-213 Sachet 1 collier tourillons W4	201-213	M10	110	26	1,0	1.4	1	16,85 €	
4068	TBSS 214-226 Sachet 1 collier tourillons W4	214-226	M10	110	26	1,0	1.4	1	17,38 €	



Présentoir à tourillons 70 pièces

Référence	Désignation	Code Rem.	Cond.	Tarif Public H.T. 2025
4780	TBSSR70 - Présentoir à Tourillons	1.4	1	386,06 €

Composition du présentoir 70 colliers W4 :

- 5 pièces TBSS ∅ 17-19 mm
- 5 pièces TBSS ∅ 20-22 mm
- 5 pièces TBSS ∅ 23-25 mm
- 5 pièces TBSS ∅ 26-28 mm
- 5 pièces TBSS ∅ 29-31 mm
- 5 pièces TBSS ∅ 32-35 mm
- 5 pièces TBSS ∅ 36-39 mm
- 5 pièces TBSS ∅ 40-43 mm
- 5 pièces TBSS ∅ 44-47 mm
- 5 pièces TBSS ∅ 48-51 mm
- 5 pièces TBSS ∅ 52-55 mm
- 5 pièces TBSS ∅ 56-59 mm
- 5 pièces TBSS ∅ 60-63 mm
- 5 pièces TBSS ∅ 64-67 mm



Colliers à oreille et double fil

Colliers à 2 oreilles W1 - 2EC

W1

DESCRIPTION

Acier zingué blanc.
Aucun traitement au chrome VI.
Marquage du diamètre sur la bande.

UTILISATION

Tuyaux soudure.
Tuyaux air comprimé.
Machines agricoles.

PRÉCONISATIONS

Montage rapide, avec pinces standards.
Démontage : collier non réutilisable.



2EC

Référence	Désignation	Largeur de bande (mm)	Ø (mm)	Code Rem.	Cond.	Tarif Public H.T. 2025
1319	2EC 05-07 Sachet 10 colliers à 2 oreilles	6	05-07	1.4	1	2,72 €
1320	2EC 07-09 Sachet 10 colliers à 2 oreilles	7	07-09	1.4	1	2,72 €
1321	2EC 09-11 Sachet 10 colliers à 2 oreilles	7	09-11	1.4	1	3,05 €
1322	2EC 11-13 Sachet 10 colliers à 2 oreilles	7	11-13	1.4	1	3,32 €
1323	2EC 13-15 Sachet 10 colliers à 2 oreilles	7,5	13-15	1.4	1	3,34 €
1324	2EC 14-17 Sachet 10 colliers à 2 oreilles	7,5	14-17	1.4	1	3,79 €
1325	2EC 15-18 Sachet 10 colliers à 2 oreilles	7,5	15-18	1.4	1	3,81 €
1326	2EC 17-20 Sachet 10 colliers à 2 oreilles	7,5	17-20	1.4	1	3,95 €
1327	2EC 18-21 Sachet 10 colliers à 2 oreilles	7,5	18-21	1.4	1	4,41 €
1328	2EC 20-23 Sachet 10 colliers à 2 oreilles	9	20-23	1.4	1	4,87 €
1329	2EC 22-25 Sachet 10 colliers à 2 oreilles	9	22-25	1.4	1	5,02 €
1330	2EC 23-27 Sachet 10 colliers à 2 oreilles	9	23-27	1.4	1	5,62 €
1331	2EC 25-28 Sachet 10 colliers à 2 oreilles	9	25-28	1.4	1	5,77 €
1332	2EC 28-31 Sachet 10 colliers à 2 oreilles	9,5	28-31	1.4	1	6,38 €



4579

Colliers de Serrage W4 - KCV

W4

**100% INOX
AISI 304/A2**

DESCRIPTION

Colliers universels de serrage simples et rapides avec compensateur de tolérance.

UTILISATION

Soufflets de transmissions spécifiques et universels.
Durites d'air et eau (moyennes et basses pressions)
Tout support en caoutchouc
Outils de serrage : pince spécifique avec emboutisseur

Colliers petit modèle :
Ø 20 à 45 mm
Colliers grand modèle :
Ø 45 à 120 mm

Référence	Désignation	Code Rem.	Cond.	Tarif Public H.T. 2025
4579	Sachet 2 colliers W4 (DG5003V + DG5004V)	1.4	50	1,60 €

Colliers double fil - WSS

DESCRIPTION

Fil, vis et écrou : inox 18/8 (AISI 304/A2).

UTILISATION

Tous milieux humides ou corrosifs.

PRÉCONISATIONS

Idéal pour tuyau à spirales.
Milieux humides, acides, chimie, alimentaire.



vis :  10mm

WSS

Référence	Désignation	Ø (mm)	Code Rem.	Cond.	Tarif Public H.T. 2025
7650	WSS 14 Sachet 50 colliers double fil W4	14	1.4	1	94,78 €
4197	WSS 16 Sachet 50 colliers double fil W4	16	1.4	1	94,78 €
4198	WSS 18 Sachet 50 colliers double fil W4	18	1.4	1	94,78 €
4199	WSS 20 Sachet 50 colliers double fil W4	20	1.4	1	94,78 €
4221	WSS 22 Sachet 50 colliers double fil W4	22	1.4	1	94,78 €
4222	WSS 24 Sachet 50 colliers double fil W4	24	1.4	1	94,78 €
4200	WSS 26 Sachet 50 colliers double fil W4	26	1.4	1	94,78 €
4201	WSS 28 Sachet 50 colliers double fil W4	28	1.4	1	96,69 €
7651	WSS 30 Sachet 50 colliers double fil W4	30	1.4	1	107,92 €
4203	WSS 32 Sachet 50 colliers double fil W4	32	1.4	1	109,80 €
4204	WSS 35 Sachet 50 colliers double fil W4	35	1.4	1	109,80 €
4205	WSS 38 Sachet 50 colliers double fil W4	38	1.4	1	114,15 €
4206	WSS 40 Sachet 50 colliers double fil W4	40	1.4	1	116,63 €
4207	WSS 42 Sachet 50 colliers double fil W4	42	1.4	1	117,31 €
4208	WSS 45 Sachet 50 colliers double fil W4	45	1.4	1	117,31 €
7652	WSS 48 Sachet 50 colliers double fil W4	48	1.4	1	117,31 €
4209	WSS 50 Sachet 50 colliers double fil W4	50	1.4	1	147,87 €
7653	WSS 55 Sachet 50 colliers double fil W4	55	1.4	1	152,23 €
7654	WSS 58 Sachet 50 colliers double fil W4	58	1.4	1	152,23 €
7655	WSS 60 Sachet 50 colliers double fil W4	60	1.4	1	154,64 €
7656	WSS 62 Sachet 50 colliers double fil W4	62	1.4	1	154,64 €
7657	WSS 65 Sachet 50 colliers double fil W4	65	1.4	1	154,64 €
7658	WSS 68 Sachet 50 colliers double fil W4	68	1.4	1	154,64 €
7659	WSS 70 Sachet 50 colliers double fil W4	70	1.4	1	157,22 €
7666	WSS 75 Sachet 50 colliers double fil W4	75	1.4	1	157,22 €
7667	WSS 80 Sachet 50 colliers double fil W4	80	1.4	1	210,25 €

Exemple d'une désignation

WSS 16
Type Ø

Colliers standards W1 - 5 mm

Référence	Désignation	Ø (mm)	Code Rem.	Cond.	Tarif Public H.T. 2025
1282	Bliester 2 colliers standard W1 5mm 07-11	07-11	1.4	10	2,55 €
1283	Bliester 2 colliers standard W1 5mm 10-19	10-19	1.4	10	2,55 €



Colliers standards W1 - 9 mm

Référence	Désignation	Ø (mm)	Code Rem.	Cond.	Tarif Public H.T. 2025
1287	B9 08-12 Bliester 2 colliers bande pleine W1	08-12	1.4	10	1,84 €
1288	B9 10-16 Bliester 2 colliers bande pleine W1	10-16	1.4	10	1,84 €
1289	B9 12-22 Bliester 2 colliers bande pleine W1	12-22	1.4	10	1,91 €
1290	B9 16-27 Bliester 2 colliers bande pleine W1	16-27	1.4	10	2,05 €
1291	B9 23-35 Bliester 2 colliers bande pleine W1	23-35	1.4	10	2,48 €
1292	B9 25-40 Bliester 2 colliers bande pleine W1	25-40	1.4	10	2,48 €
1293	B9 32-50 Bliester 2 colliers bande pleine W1	32-50	1.4	10	2,55 €



Assortiment de 12 colliers standards W1 - 9 mm

Référence	Désignation	Code Rem.	Cond.	Tarif Public H.T. 2025
1281	B9M12 Assortiment 12 colliers bande pleine W1	1.4	10	7,58 €

Composition :

- 2 colliers Ø 08-12
- 2 colliers Ø 10-16
- 2 colliers Ø 12-22
- 2 colliers Ø 16-27
- 2 colliers Ø 23-35
- 1 collier Ø 25-40
- 1 collier Ø 32-50



Colliers Standards W1 - 12 mm

Référence	Désignation	Ø (mm)	Code Rem.	Cond.	Tarif Public H.T. 2025
1264	B12 16-27 Bliester 2 colliers bande pleine W1	16-27	1.4	10	2,27 €
1266	B12 23-35 Bliester 2 colliers bande pleine W1	23-35	1.4	10	2,34 €
1268	B12 30-45 Bliester 2 colliers bande pleine W1	30-45	1.4	10	2,69 €
1269	B12 32-50 Bliester 2 colliers bande pleine W1	32-50	1.4	10	2,69 €
1270	B12 40-60 Bliester 2 colliers bande pleine W1	40-60	1.4	10	2,90 €
1271	B12 50-70 Bliester 2 colliers bande pleine W1	50-70	1.4	10	3,33 €
1272	B12 60-80 Bliester 2 colliers bande pleine W1	60-80	1.4	10	3,47 €



Colliers Miniclamp- 9 mm

Référence	Désignation	Ø (mm)	Code Rem.	Cond.	Tarif Public H.T. 2025
1274	BMC 07-09 Bliester 2 colliers Miniclamp W1	07-09	1.4	10	1,77 €
1275	BMC 09-11 Bliester 2 colliers Miniclamp W1	09-11	1.4	10	1,84 €
1276	BMC 11-13 Bliester 2 colliers Miniclamp W1	11-13	1.4	10	1,84 €
1277	BMC 13-15 Bliester 2 colliers Miniclamp W1	13-15	1.4	10	1,84 €
1278	BMC 15-17 Bliester 2 colliers Miniclamp W1	15-17	1.4	10	1,91 €
1279	BMC 17-19 Bliester 2 colliers Miniclamp W1	17-19	1.4	10	1,98 €



Assortiment de 10 colliers Miniclamp - 9 mm

Référence	Désignation	Code Rem.	Cond.	Tarif Public H.T. 2025
1280	BMCM10 Assortiment 10 colliers Miniclamp W1	1.4	10	5,95 €

Composition :

- 2 colliers Ø 07-09
- 2 colliers Ø 09-11
- 2 colliers Ø 11-13
- 2 colliers Ø 13-15
- 2 colliers Ø 15-17



Colliers standards W4 - 5 mm



Référence	Désignation	Ø (mm)	Code Rem.	Cond.	Tarif Public H.T. 2025
4678	Blister 2 colliers standard W4 5mm 07-11	07-11	1.4	10	4,60 €
4679	Blister 2 colliers standard W4 5mm 10-19	10-19	1.4	10	4,60 €

Colliers standards W4- 9 mm



Référence	Désignation	Ø (mm)	Code Rem.	Cond.	Tarif Public H.T. 2025
4146	Blister 2 colliers bande pleine 9 mm W4 08-12	08-12	1.4	10	2,90 €
4147	Blister 2 colliers bande pleine 9 mm W4 10-16	10-16	1.4	10	2,90 €
4148	Blister 2 colliers bande pleine 9 mm W4 12-22	12-22	1.4	10	2,98 €
4149	Blister 2 colliers bande pleine 9 mm W4 16-27	16-27	1.4	10	3,12 €
4150	Blister 2 colliers bande pleine 9 mm W4 23-35	23-35	1.4	10	3,47 €
4151	Blister 2 colliers bande pleine 9 mm W4 25-40	25-40	1.4	10	3,61 €
4152	Blister 2 colliers bande pleine 9 mm W4 32-50	32-50	1.4	10	3,97 €

Assortiment de 10 colliers - 9 mm

Référence	Désignation	Code Rem.	Cond.	Tarif Public H.T. 2025
4153	Assortiment 10 colliers bande pleine 9 mm W4	1.4	10	13,74 €

Composition : 2 colliers Ø 10-16
2 colliers Ø 12-22
2 colliers Ø 16-27
2 colliers Ø 20-32
2 colliers Ø 23-35



Colliers Standards W4 - 12 mm

Référence	Désignation	Ø (mm)	Code Rem.	Cond.	Tarif Public H.T. 2025
4154	Blister 2 colliers bande pleine 12 mm W4 16-27	16-27	1.4	10	3,61 €
4156	Blister 2 colliers bande pleine 12 mm W4 23-35	23-35	1.4	10	3,83 €
4158	Blister 2 colliers bande pleine 12 mm W4 30-45	30-45	1.4	10	4,25 €
4159	Blister 2 colliers bande pleine 12 mm W4 32-50	32-50	1.4	10	4,39 €
4160	Blister 2 colliers bande pleine 12 mm W4 40-60	40-60	1.4	10	4,60 €
4161	Blister 2 colliers bande pleine 12 mm W4 50-70	50-70	1.4	10	5,10 €
4162	Blister 2 colliers bande pleine 12 mm W4 60-80	60-80	1.4	10	5,53 €

Colliers Miniclamp - 9 mm



Référence	Désignation	Ø (mm)	Code Rem.	Cond.	Tarif Public H.T. 2025
4164	Blister 2 colliers Miniclamp 9 mm W4 07-09	07-09	1.4	10	3,33 €
4165	Blister 2 colliers Miniclamp 9 mm W4 09-11	09-11	1.4	10	3,61 €
4166	Blister 2 colliers Miniclamp 9 mm W4 11-13	11-13	1.4	10	3,61 €
4167	Blister 2 colliers Miniclamp 9 mm W4 13-15	13-15	1.4	10	3,68 €
4168	Blister 2 colliers Miniclamp 9 mm W4 15-17	15-17	1.4	10	3,75 €
4169	Blister 2 colliers Miniclamp 9 mm W4 17-19	17-19	1.4	10	3,83 €

Assortiment de 6 colliers Miniclamp

Référence	Désignation	Code Rem.	Cond.	Tarif Public H.T. 2025
4170	Assortiment 6 collier Miniclamp 9 mm W4	1.4	10	9,35 €

Composition : 1 colliers Ø 07-09
1 colliers Ø 09-11
1 colliers Ø 11-13
1 colliers Ø 13-15
1 colliers Ø 15-17
1 colliers Ø 17-19



Assortiments colliers

Mallette Handipak 100 colliers standards **W1**



Composition de la mallette :

- 20 colliers bande pleine 9 mm W1 Ø 08-12 mm
- 30 colliers bande pleine 9 mm W1 Ø 10-16 mm
- 20 colliers bande pleine 9 mm W1 Ø 12-22 mm
- 20 colliers bande pleine 9 mm W1 Ø 16-27 mm
- 10 colliers bande pleine 9 mm W1 Ø 25-40 mm

Référence	Désignation	Code Rem.	Cond.	Tarif Public H.T. 2025
1636	HP100W1 HANDIPAK 100 colliers bande pleine W1	1.4	1	72,11 €

Bibox **W1**

Composition de la bibox 40 colliers :

- 10 colliers bande pleine 5 mm W1 07-11 mm
- 5 colliers bande pleine 9 mm W1 08-12 mm
- 7 colliers bande pleine 9 mm W1 10-16 mm
- 6 colliers bande pleine 9 mm W1 12-22 mm
- 6 colliers bande pleine 9 mm W1 16-27 mm
- 4 colliers bande pleine 9 mm W1 23-35 mm
- 2 colliers bande pleine 9 mm W1 32-50 mm



Référence	Désignation	Code Rem.	Cond.	Tarif Public H.T. 2025
1164	Bibox 40 colliers NP9 et NP5 W1	1.4	1	30,46 €

Mallette Handipak 60 colliers standards **W4**

Composition de la mallette :

- 10 colliers bande pleine 9 mm W4 Ø 08-12 mm
- 20 colliers bande pleine 9 mm W4 Ø 10-16 mm
- 12 colliers bande pleine 9 mm W4 Ø 12-22 mm
- 12 colliers bande pleine 9 mm W4 Ø 16-27 mm
- 6 colliers bande pleine 9 mm W4 Ø 25-40 mm

Référence	Désignation	Code Rem.	Cond.	Tarif Public H.T. 2025
4171	HP60W4 HANDIPAK 60 colliers bande pleine W4	1.4	1	86,49 €



Bibox **W4**

15 colliers, 100% inox 18/8 (AISI 304/A2).
Largeur 9 mm, bande non perforée, DIN3017.

Composition de la bibox :

- 3 colliers bande pleine 9 mm W4 Ø 08-12 mm
- 3 colliers bande pleine 9 mm W4 Ø 10-16 mm
- 2 colliers bande pleine 9 mm W4 Ø 12-22 mm
- 3 colliers bande pleine 9 mm W4 Ø 16-27 mm
- 2 colliers bande pleine 9 mm W4 Ø 23-35 mm
- 2 colliers bande pleine 9 mm W4 Ø 32-50 mm



Référence	Désignation	Code Rem.	Cond.	Tarif Public H.T. 2025
4657	Bibox 15 colliers NP9 W4	1.4	1	25,78 €

Bibox **W5**

15 colliers, 100% inox 18/10 + molybdène (AISI 316/A4).
Largeur 9 mm, bande non perforée, DIN3017.

Composition de la bibox :

- 3 colliers bande pleine 9 mm W5 Ø 08-12 mm
- 3 colliers bande pleine 9 mm W5 Ø 10-16 mm
- 2 colliers bande pleine 9 mm W5 Ø 12-22 mm
- 3 colliers bande pleine 9 mm W5 Ø 16-27 mm
- 2 colliers bande pleine 9 mm W5 Ø 23-35 mm
- 2 colliers bande pleine 9 mm W5 Ø 32-50 mm



Référence	Désignation	Code Rem.	Cond.	Tarif Public H.T. 2025
5089	Bibox-15 / NPSS9M - W5	1.4	1	36,06 €

CROSS MARKETING



Bande de 24 sachets



Sachet de 12 colliers 5 et 9 mm

Bande 24 sachets colliers standards 5 et 9 mm

24 sachets de colliers standards 5 et 9 mm W1.
Système CROSS MARKETING.

Composition d'un sachet de 12 colliers W1 :

- 2 colliers NP5 Ø 07-11 mm
- 2 colliers NP9 Ø 08-12 mm
- 2 colliers NP9 Ø 10-16 mm
- 2 colliers NP9 Ø 12-22 mm
- 2 colliers NP9 Ø 16-27 mm
- 1 collier NP9 Ø 25-40 mm
- 1 collier NP9 Ø 32-50 mm

Référence	Désignation	Code Rem.	Cond.	Tarif Public H.T. 2025
1623	Sachet assortiment colliers NP9	1.4	48	7,41 €

Bande perforée 3m (8mm & 13mm) + têtes Dévidoir bande non perforée 30m (9mm) + têtes



2357

4627

W2	Référence	Désignation	Code Rem.	Cond.	Tarif Public H.T. 2025
	2357	Dévidoir 30m bande non perforée 9mm W2	1.4	1	52,42 €
	2358	Boîte 30 têtes W2 pour bande non perforée 9mm (réf 2357)	1.4	1	34,92 €



2358

4628

W4	Référence	Désignation	Code Rem.	Cond.	Tarif Public H.T. 2025
	4627	Dévidoir 30m bande non perforée 9mm W4	1.4	1	90,32 €
	4628	Boîte 30 têtes W4 pour bande non perforée (réf 4627)	1.4	1	61,27 €



2296

4190

W2	Référence	Désignation	Code Rem.	Cond.	Tarif Public H.T. 2025
	2296	BMRS08 Bande sans fin 8 mm W2 - 3 mètres + 8 têtes	1.4	10	18,35 €
	2297	BMRS13 Bande sans fin 13 mm W2 - 3 mètres + 6 têtes	1.4	10	23,31 €
W4					
	4189	BMRS08 Bande sans fin 8 mm W4 - 3 mètres + 8 têtes	1.4	10	21,04 €
	4190	BMRS13 Bande sans fin 13 mm W4 - 3 mètres + 6 têtes	1.4	10	28,12 €



100% INOX
AISI 304/A2

Liens inox autobloquants W4

DESCRIPTION

Bande, boîtier et bille de blocage : acier inox 18/8 (AISI 304/A2).
Livré à plat

UTILISATION

Cardans automobiles, fixation de faisceaux de câblages et tubes.
Industries, usages domestiques.

Adapté aux milieux humides et aux environnements corrosifs.

La bille assure le blocage à chaque avancée de la bande, et rend le démontage impossible.

PRÉCONISATIONS

Introduire l'extrémité de la bande dans le boîtier, puis tirer jusqu'au serrage souhaité.

Exemple d'une désignation		
LSS	4,6	200
Type	Largeur	Longueur

LSS	Référence	Désignation	Code Rem.	Cond.	Tarif Public H.T. 2025
	4581	LSS 4,6x200 Sachet 100 liens inox W4 autobloquants 4.6x200mm	1.4	1	47,04 €
	4584	LSS 4,6x300 Sachet 100 liens inox W4 autobloquants 4.6x300mm	1.4	1	51,22 €
	4585	LSS 4,6x360 Sachet 25 liens inox W4 autobloquants 4.6x360mm	1.4	1	13,46 €
	4587	LSS 7,9x400 Sachet 25 liens inox W4 autobloquants 7.9x400mm	1.4	1	20,01 €
	4589	LSS 7,9x500 Sachet 25 liens inox W4 autobloquants 7.9x500mm	1.4	1	24,16 €
	4591	LSS 13x600 Sachet 25 liens inox W4 autobloquants 13x600mm	1.4	1	38,69 €

Serre-câbles, liens nylon

Collier vanne EGR spécial PSA

(pour vanne EGR 700-414 VALEO)

UTILISATION UNIQUE SELON
RECOMMANDATION CONSTRUCTEUR

- Fabriqué en acier inoxydable de première qualité, durable et robuste.
- Équivalents aux pièces d'origine. Convient pour CITROËN, Peugeot, Fiat, Ford.
- Diamètre extérieur: 45 mm - Diamètre intérieur: 35 mm
- Les vannes Valéo concernées : 700414 (1.6hdi) - 700413 (1.4 hdi) - 700412 1.6 tdci Ford



Équivalent à ces références constructeurs :
PEUGEOT: 16283J
Équivalent à ces références équipementiers :
FAI: 215-907

Référence	Désignation	Code Rem.	Cond.	Tarif Public H.T. 2025
SF2005	Collier vanne EGR - PSA	1.6	5	14,11 €
F2005	Blisters de 1 collier vanne EGR - PSA	1.6	1	14,90 €

Liens nylon

Sachets plastique préperçés
permettant l'accrochage



Composants

- Bande : nylon 66
- Couleur : noir ou blanc
- Colliers traités anti UV

Résistance

- Plage de température : de -35°C à +85°C
- Résistants en milieu corrosif

Utilisation

Maintien de câbles, de tubes et de petites pièces automobile, électricité, agriculture, industries électriques et électroniques

Préconisation

Convient à tous câblages
Adaptés aux serrages provisoires



Référence	Désignation	Larg. x Long.	Code Rem.	Cond.	Tarif Public H.T. 2025
1530	Sachet 100 liens nylon noir 2,5 x 100 mm	2,5 x 100 mm	1.4	1	1,67 €
1660	Sachet 100 liens nylon blanc 2,5 x 100 mm	2,5 x 100 mm	1.4	1	1,84 €
1531	Sachet 100 liens nylon noir 2,5 x 150 mm	2,5 x 150 mm	1.4	1	2,66 €
1661	Sachet 100 liens nylon blanc 2,5 x 150 mm	2,5 x 150 mm	1.4	1	3,28 €
1533	Sachet 100 liens nylon noir 2,5 x 200 mm	2,5 x 200 mm	1.4	1	4,15 €
1667	Sachet 100 liens nylon blanc 3,6 x 280 mm	3,6 x 280 mm	1.4	1	10,53 €
1534	Sachet 100 liens nylon noir 3,6 x 140 mm	3,6 x 140 mm	1.4	1	4,58 €
1536	Sachet 100 liens nylon noir 3,6 x 200 mm	3,6 x 200 mm	1.4	1	5,59 €
1537	Sachet 100 liens nylon noir 3,6 x 280 mm	3,6 x 280 mm	1.4	1	10,52 €
1540	Sachet 100 liens nylon noir 4,8 x 200 mm	4,8 x 200 mm	1.4	1	7,78 €
1541	Sachet 100 liens nylon noir 4,8 x 300 mm	4,8 x 300 mm	1.4	1	11,76 €
1542	Sachet 100 liens nylon noir 4,8 x 350 mm	4,8 x 350 mm	1.4	1	13,95 €
1544	Sachet 50 liens nylon noir 7,2 x 250 mm	7,2 x 250 mm	1.4	1	9,45 €
1547	Sachet 50 liens nylon noir 7,2 x 450 mm	7,2 x 450 mm	1.4	1	18,70 €
1546	Sachet 50 liens nylon noir 7,2 x 380 mm	7,2 x 380 mm	1.4	1	14,53 €
1701	Sachet 50 liens nylon noir 7,2 x 200 mm	7,2 x 200 mm	1.4	1	10,84 €
1679	Sachet 25 liens nylon noir 9 x 180 mm	9,0 x 180 mm	1.4	1	9,31 €
1680	Sachet 25 liens nylon noir 9 x 260 mm	9,0 x 260 mm	1.4	1	10,65 €
1681	Sachet 25 liens nylon noir 9 x 350 mm	9,0 x 350 mm	1.4	1	16,59 €
1720	Pince pour liens nylon	-	1.4	1	29,33 €



1720

HANDITUBE liens nylon

Assortiment de liens nylon noirs ou colorés pour le maintien de câbles, tubes ou petites pièces.

- Bande : nylon 66
- Anti Code Rem.
- Température : de -35°C à + 85°C
- Résistant en milieu corrosif

Composition du Handitube réf. 1478 :

- 200 liens NOIRS 4,8 x 200 mm
- 150 liens ROUGES 3,6 x 180 mm
- 100 liens BLANCS 2,5 x 160 mm

Composition du Handitube réf. 1548 :

- 150 liens noirs 2,5 x 100mm
- 200 liens noirs 3,6 x 140mm
- 200 liens noirs 4,8 x 200mm

Référence	Désignation	Code Rem.	Cond.	Tarif Public H.T. 2025
1478	Handitube - Assortiment 450 liens nylon noirs et couleurs	1.4	1	36,18 €
1548	Handitube - Assortiment 550 liens nylon noirs	1.4	1	36,60 €



1548

1478





page 309

VIDANGE, JOINT & BOUCHONS



page 323

BAGUES D'ÉTANCHÉTIÉ



page 327

CONNECTIQUE



page 351

AGRAFES DE CARROSSERIE



page 377

RIVETS DE FIXATION



page 387

VISSERIE, BOULONNERIE

Bouchons et joints de vidange



Codes Couleurs	Famille	Etiquettes	Conditionnement
	Vidange		EN BOITES PLASTIQUES
	Bagues d'étanchéité		
	Connectique		
	Agrafes Carrosserie		
	Rivets de Fixation		
	Visserie Boulonnerie		

DIMENSIONS DES BOÎTES PLASTIQUES

Boîte rectangulaires, solides et réutilisables. En polypropylène (PP)

L	65	65	43	43
P	33	23	23	15
H	90	90	63	63

Stop rayon

Le stop rayon FIXECO permet de voir l'ensemble des tarifs des différents produits FIXECO proposés dans un présentoir.

Référence	Désignation	Tarif Public H.T. 2025
FIX1001	Stop rayon FIXECO	sur demande

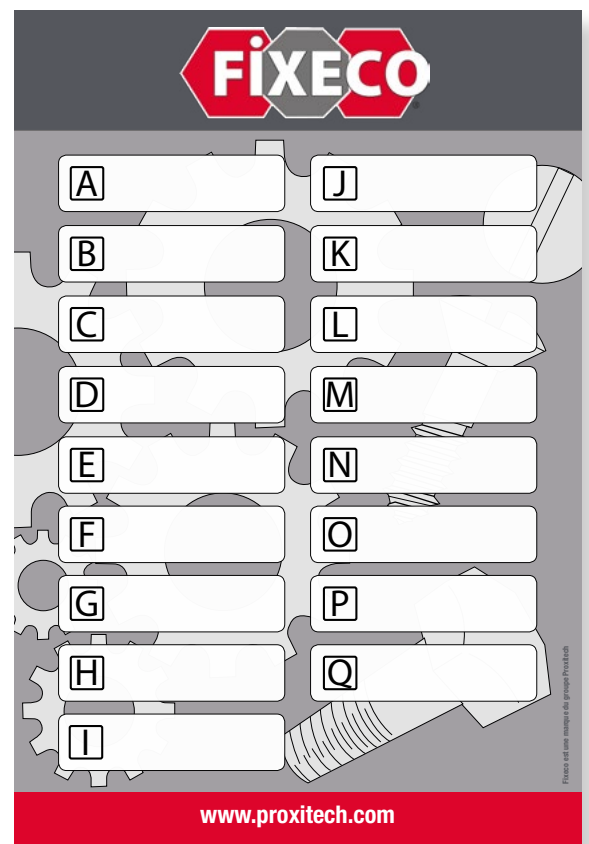

Dimensions du stop rayon :
H 44,5 x L 30 cm

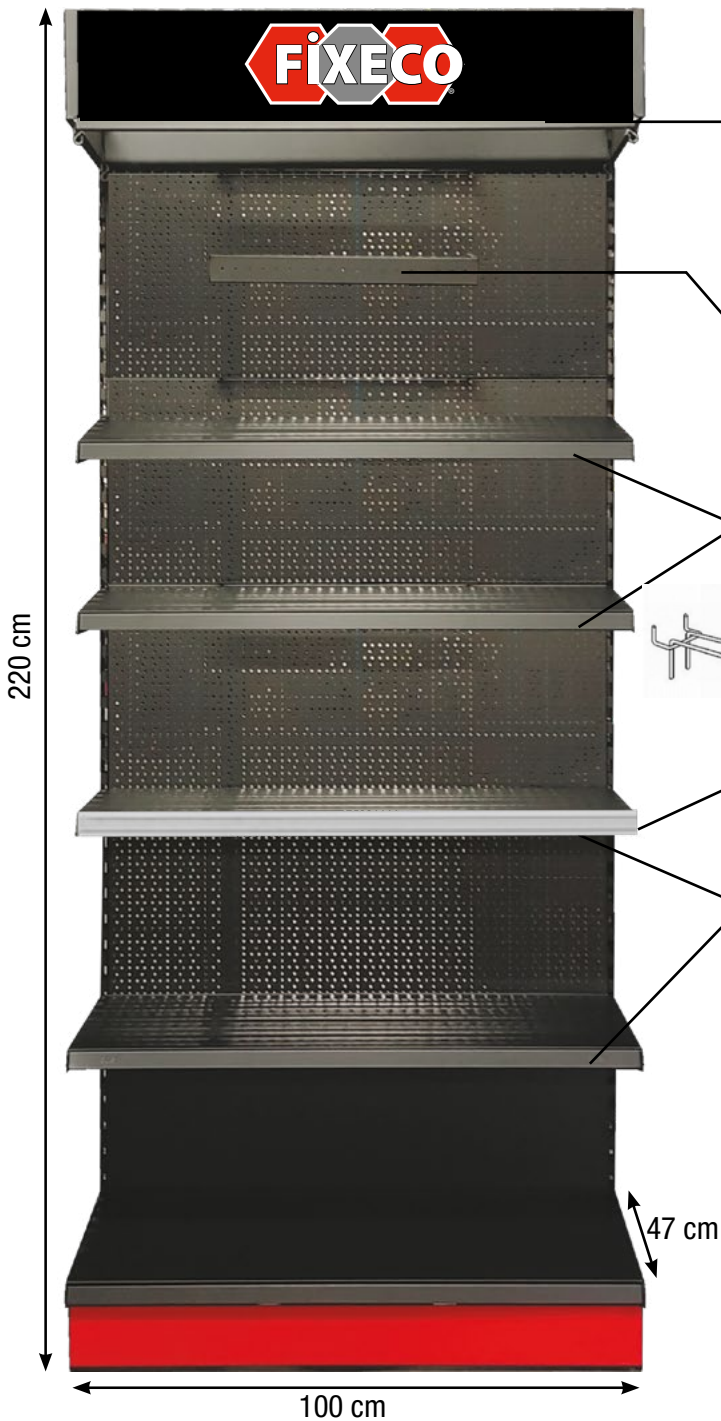

EXISTE AUSSI :

OPTION PLV		
P10010	PROXITECH	
P10011	FIXECO	
P10012	FACOM	
P10013	PROXIVOLT	
P10017	CHAMPION	
P10018	CHAMPION	
P10020	KLINGSPOR	
P10021	ARMORALL	

OPTION PLV
P10010 PROXITECH

OPTION
Ratelier 2 x 10 broches pour B.E.G.
Réf. **P10007.6**

OPTION
1 Tablette 100 x 37 cm + 2 équerres
Réf. **P10007.5**



OPTION
Broche 200/4 mm Réf. **P10007.7**
Fond de broche Réf. **P10007.8**

Porte étiquette clipsable Réf. **P10007.9**

OPTION
1 Tablette 100 x 47 cm + 2 équerres
Réf. **P10007.4**

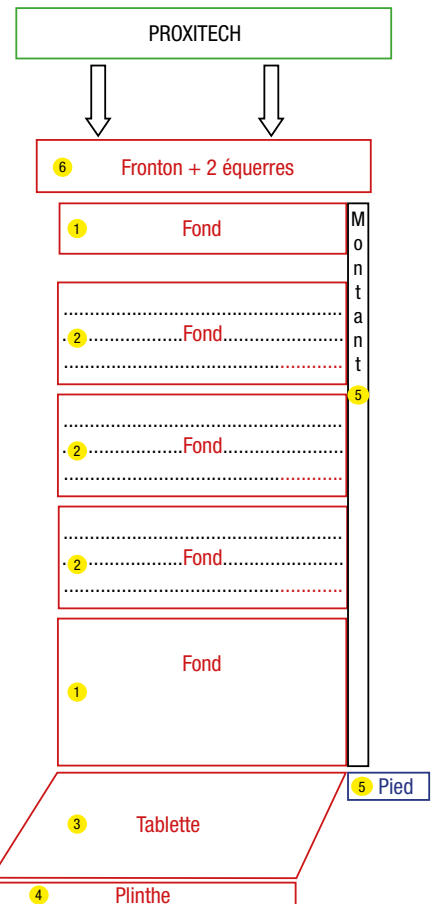

P10007 Gondole de base est composée de :

- 2 fonds pleins **1**
- 4 fonds perforés **2**
- 1 tablette 100 x 47 cm **3**
- 1 plinthe rouge **4**

OPTION
P10007.1 Montant avec pied **5**
P10007.2 Fronton + 2 équerres **6**
+ Kit éclairage néon

Supports magnétiques pour étiquettage des casiers



Référence	Désignation	Code Rem.	Cond.	Tarif Public H.T. 2025
PEM80	Sachet de 50 supports d'étiquettes 80 x 25 mm	1.6	1	30,05 €

Vidange

15

Jointts ALUMINIUM et CUIVRE



Désignation	Dim (mm) Øint x Øext. x épais.	Référence	Tarif Public H.T. 2025	Blister	Référence	Tarif Public H.T. 2025
Sachet de 100 jointts ALUMINIUM HONDA	14 x 22 x 2	98 10 030	19,49 €	Blister de 3 jointts	MC98121	3,90 €
Sachet de 100 jointts CUIVRE FIAT	18 x 24 x 2	98 10 027	77,35 €	Blister de 3 jointts	MC98113	3,90 €

Jointts ARMÉS

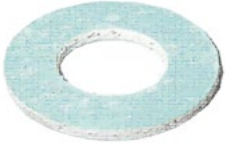

Désignation	Dim (mm) Øint x Øext. x épais.	Référence	Tarif Public H.T. 2025	Blister	Référence	Tarif Public H.T. 2025
Sachet de 100 jointts ARMÉS TOYOTA (toutes)/ DAIHATSU	12 x 24 x 2	98 10 025	73,70 €	Blister de 3 jointts	MC98112	3,90 €

Jointts CUIVRE



Désignation	Dim (mm) Øint x Øext. x épais.	Référence	Tarif Public H.T. 2025	Blister	Référence	Tarif Public H.T. 2025
Sachet de 100 jointts CUIVRE PSA	10,2 x 20,5 x 2	98 10 012	49,00 €	Blister de 3 jointts	MC98101	3,90 €
Sachet de 100 jointts CUIVRE SP NISSAN (toutes)/ RENAULT	11 x 17 x 3	98 10 026	69,38 €	Blister de 3 jointts	MC98119	3,90 €
Sachet de 100 jointts CUIVRE BMW / MERCEDES	12 x 17 x 1,5	98 10 023	23,00 €	Blister de 3 jointts	MC98118	3,90 €
Sachet de 100 jointts CUIVRE MERCEDES/VW/OPEL/MAZDA/DAEWOO/CHRYSLER	14 x 20 x 1,5	98 10 006	24,23 €	Blister de 3 jointts	MC98109	3,90 €
Sachet de 100 jointts CUIVRE VOLVO	19 x 26 x 2	98 10 028	49,39 €	Blister de 3 jointts	MC98120	3,90 €
Sachet de 100 jointts CUIVRE	20 x 26 x 1,5	98 10 005	35,16 €	Blister de 3 jointts	MC98124	3,90 €
Sachet de 100 jointts CUIVRE	22 x 27 x 1,5	98 10 035	51,03 €	Blister de 3 jointts	MC98122	3,90 €
Sachet de 100 jointts CUIVRE FIAT/ LANCIA/ ALFA	22 x 27 x 2	98 10 014	44,75 €	Blister de 3 jointts	MC98111	3,90 €

Jointts ELASTOMERE



Désignation	Dim (mm) Øint x Øext. x épais.	Référence	Tarif Public H.T. 2025	Blister	Référence	Tarif Public H.T. 2025
Sachet de 100 jointts ÉLASTOMÈRE FORD	13 x 22 x 3	98 10 010	38,76 €	Blister de 3 jointts	MC98103	3,90 €

Jointts FIBRE



Désignation	Dim (mm) Øint x Øext. x épais.	Référence	Tarif Public H.T. 2025	Blister	Référence	Tarif Public H.T. 2025
Sachet de 100 jointts FIBRE PEUGEOT	20 x 27 x 3	98 10 009	32,71 €	Blister de 3 jointts	MC98117	3,90 €

Joint de vidange

Joint à LÈVRES

Désignation	Dim (mm) Øint x Øext. x épais.	Référence	Tarif Public H.T. 2025	Blister	Référence	Tarif Public H.T. 2025
Sachet de 50 joints À LÈVRE MITSUBISHI /HYUNDAI /KIA	14 x 19 x 2	98 10 029	83,50 €	Blister de 1 joint	MC98114	3,90 €



Joint NYLON

Désignation	Dim (mm) Øint x Øext. x épais.	Référence	Tarif Public H.T. 2025	Blister	Référence	Tarif Public H.T. 2025
Sachet de 100 joints NYLON FORD	14,5 x 22 x 2	98 10 007	17,50 €	Blister de 3 joints	MC98110	3,90 €



Joint RMF

Désignation	Dim (mm) Øint x Øext. x épais.	Référence	Tarif Public H.T. 2025	Blister	Référence	Tarif Public H.T. 2025
Sachet de 100 joints RMF PSA/ VW /FORD /OPEL /AUDI (anciens modèles)	14 x 21 x 2	98 10 001	23,63 €	Blister de 3 joints	MC98105	3,90 €
Sachet de 100 joints RMF PSA (de 1981 à 1993) RENAULT (de 1961 à ce jour)	16 x 22 x 2	98 10 002	23,97 €	Blister de 3 joints	MC98106	3,90 €
Sachet de 100 joints RMF PSA/RENAULT(jusqu'à 1980)	18 x 24 x 2	98 10 003	23,63 €	Blister de 3 joints	MC98107	3,90 €
Sachet de 100 joints RMF ALFA ROMEO	22,3 x 28 x 2	98 10 004	61,95 €	Blister de 3 joints	MC98108	3,90 €



Joint TORIQUES

Désignation	Dim (mm) Øint x Øext. x épais.	Référence	Tarif Public H.T. 2025	Blister	Référence	Tarif Public H.T. 2025
Sachet de 100 joints TORIQUE OPEL (Vectra/Astra)	14 x 18 x 2	98 10 011	11,71 €	Blister de 3 joints	MC98102	3,90 €



Bagues BS

Désignation	Dim (mm) Øint x Øext. x épais.	Référence	Tarif Public H.T. 2025	Blister	Référence	Tarif Public H.T. 2025
Sachet de 100 bagues BS	14,7 x 22 x 2	98 11 001	52,44 €	Blister de 3 joints	MC98115	3,90 €
Sachet de 100 bagues BS	16,7 x 24 x 2	98 11 002	52,36 €	Blister de 3 joints	MC98116	3,90 €
Sachet de 100 bagues BS	18,7 x 26 x 2	98 11 003	78,20 €	Blister de 3 joints	MC98123	3,90 €



Bouchon de vidange VW / AUDI / SEAT / SKODA



9812023

Audi : 50, 80, 90, 100, 200, A4, A6, Cabriolet, Coupé, Quattro
Ford : Galaxy
Seat : Alhambra, Arosa, Cordoba, Ibiza, Inca, Terra, Toledo
Skoda : 100, Fabia, Favorit, Felicia, Rapid
VW : Caddy, Corrado, Derby, Fox, Golf, Jetta, LT, Lupo, Passat, Polo, Santan, Scirocco, Sharan, Transporter, Up, Vento



9810006

Référence	Désignation	Dimensions	Code Rem.	Cond.	Tarif Public H.T 2025
98 12 023	Sachet de 10 bouchons	19 M14 x 1,5 x 17,5	1.6	1	27,43 €
98 10 006	Sachet de 100 joints cuivre	14 x 20 x 1,5	1.6	1	24,23 €
MC98005	Blister kit 1 Bouchon + 1 Joint		1.6	1	3,90 €

Audi : A1, A2, A3, A4, A5, A6, A8, Allroad, Cabriolet, Q3, Q5, Q7, TT

Ford : Galaxy

Porsche : Cayenne

Seat : Alhambra, Altea, Arosa, Cordoba, Exeo, Ibiza, Leon, Mii, Toledo

Skoda : Citigo, Fabia, Octavia, Rapid, Roomster, Superb, Yeti

VW : Amarok, Beetle, Bora, Caddy, CC, Crafter, Eos, Fox, Golf, Jetta, Lupo, Multivan, New Beetle, Passat, Phateon, Polo, Scirocco, Sharan, Tiguan, Touareg, Touran, Transporter, Up



9812024

Joint intégré

Référence	Désignation	Dimensions	Code Rem.	Cond.	Tarif Public H.T 2025
98 12 024	Sachet de 10 bouchons avec joints intégrés	19 M14 x 1,5 x 22	1.6	1	25,54 €
MC98006	Blister Kit 1 Bouchon + Joint intégré		1.6	1	3,90 €

Bouchon de vidange OPEL

Cadillac : BLS

Chevrolet : Captiva

Opel : Antara, Astra, GT, Insignia, Omega, Signum, Speedster, Vectra, Zafira

Saab : 9-3, 9-3X, 9-5



9812002

Joint intégré

Référence	Désignation	Dimensions	Code Rem.	Cond.	Tarif Public H.T 2025
98 12 002	Sachet de 10 bouchons avec joints intégrés	13 M12 x 1,75 x 25	1.6	1	44,45 €
MC98015	Blister Kit 1 Bouchon + Joint intégré		1.6	1	5,99 €

Alfa Romeo : 159, Brera, Giulietta, Mito, Spider

Fiat : Bravo, Croma, Doblo, Ducato, Freemont, Idea, Linea, Punto, Sedici

Lancia : Delta, Musa

Opel : Astra, Insignia, Signum, Vectra, Zafira

Saab : 9-3, 9-5



9812003



9811003

Référence	Désignation	Dimensions	Code Rem.	Cond.	Tarif Public H.T 2025
98 12 003	Sachet de 10 bouchons	13 M18 x 1,5 x 21	1.6	1	68,57 €
98 11 003	Sachet de 100 bagues BS	18,7 x 26 x 1,5	1.6	1	78,20 €
MC98016	Blister kit 1 Bouchon + 1 Bague BS		1.6	1	8,49 €

Bouchons de vidange

Bouchon de vidange OPEL (SUITE)

Daewoo : Espero, Lanos, Nexia

Mazda : Tribute

Opel : Admiral, Antara, Ascona, Astra, Calibra, Combo, Commodore, Corsa, Frontera, GT, Kadette, Manta, Monza, Olympia, Omega, Rekord, Senator, Tigra, Vectra, Zafira

Saab : 900, 9000

Référence	Désignation	Dimensions	Code Rem.	Cond.	Tarif Public H.T 2025
98 12 004	Sachet de 10 bouchons	19 M14 x 1,5 x 12	1.6	1	25,40 €
98 10 006	Sachet de 100 joints cuivre	14 x 20 x 1,5	1.6	1	24,23 €
MC98017	Blister kit 1 Bouchon + 1 Joint		1.6	1	3,90 €

Alfa Romeo : Mito

Citroën : C5

Fiat : 500, Brava, Bravo, Doblo, Fiorino, Idea, Linea, Palio, Panda, Punto, Qubo, Siena, Strada

Jaguar : S-Type, XF, XJ

Land Rover : Discovery, Range Rover

Nissan : Pixo

Opel : Adam, Agila, Astra, Calibra, Cascada, Combo, Corsa, Frontera, Insignia, Meriva, Mokka, Omega, Signum, Sintra, Speedster, Tigra, Vectra, Zafira

Saab : 9-3, 9-5

Suzuki : Alto, Splash, Swift, Wagon

Référence	Désignation	Dimensions	Code Rem.	Cond.	Tarif Public H.T 2025
98 12 014	Sachet de 10 bouchons avec joints intégrés	45 M14 x 1,5 x 10,5	1.6	1	29,96 €
MC98004	Blister Kit 1 Bouchon + Joint intégré		1.6	1	4,90 €

Bouchon de vidange BMW / LAND ROVER

BMW : 1500-2000, 1600, 2000-3.2, 2500-3.3, Série 2, Série 3, Série 5, Série 6, Série 7

Référence	Désignation	Dimensions	Code Rem.	Cond.	Tarif Public H.T 2025
98 12 006	Sachet de 10 bouchons	19 M22 x 1,5 x 14	1.6	1	56,84 €
98 10 035	Sachet de 100 joints cuivre	22 x 27 x 1,5	1.6	1	51,03 €
MC98026	Blister kit 1 Bouchon + 1 Joint		1.6	1	7,49 €

BMW : Série 3, Série 5, Série 6, Série 7, Série 8, X3, X5, Z1, Z3, Z4

Land Rover : Defender

Référence	Désignation	Dimensions	Code Rem.	Cond.	Tarif Public H.T 2025
98 12 017	Sachet de 10 bouchons	17 M12 x 1,5 x 15	1.6	1	29,96 €
98 10 023	Sachet de 100 joints cuivre	12 x 17 x 1,5	1.6	1	23,00 €
MC98010	Blister kit 1 Bouchon + 1 Joint		1.6	1	3,90 €

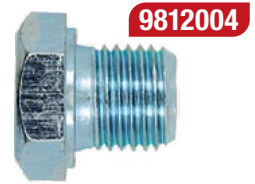

Joint intégré



Bouchon de vidange MINI



9812009

Joint intégré

Mini : R50, R52 (Cabrio), R53, Cooper, Cooper S, Cooper S Works, John Cooper Works, One, Works

Référence	Désignation	Dimensions	Code Rem.	Cond.	Tarif Public H.T 2025
98 12 009	Sachet de 10 bouchons avec joints intégrés	15 M12 x 1,5 x 20	1.6	1	71,67 €
MC98019	Blister Kit 1 Bouchon + Joint intégré		1.6	1	8,49 €

Bouchon de vidange BMW / MERCEDES



9812007



9810023

BMW : Série 1, Série 3, Série 5, Série 6, Série 7, Série 8, X1, X3, X5, Z4, Z8

Mercedes : 8, 190, Classe C, CLC, CLK, CLS, Coupé, Classe E, Classe G, GLK, GL, Heckflosse, Henschel, Kombi, Classe M, Classe R, Classe S, SL, Stufenheck, T1

Référence	Désignation	Dimensions	Code Rem.	Cond.	Tarif Public H.T 2025
98 12 007	Sachet de 10 bouchons	13 M12 x 1,5 x 12	1.6	1	40,77 €
98 10 023	Sachet de 100 joints cuivre	12 x 17 x 1,5	1.6	1	23,00 €
MC98018	Blister kit 1 Bouchon + 1 Joint		1.6	1	3,90 €

Bouchon de vidange MERCEDES / CHRYSLER



9812025



9810006

Chrysler : 300, Voyager, Grand Voyager, PT Cruiser

Dodge : Grand Caravan, Nitro

Jeep : Cherokee, Grand Cherokee, Commander, Compass

Mercedes : 190, Classe A, Classe B, Cabriolet, Classe C, CLC, CLK, CLS, Coupé, Classe E, Classe G, GLK, GL, Kombi, Classe M, Classe R, Classe S, SL, SLK, Sprinter, Stufenheck, T1, Vaneo, Vito, Classe V

Mitsubishi : Colt

Smart : Forfour

Ssangyong : Musso, Rexton

VW : LT

Référence	Désignation	Dimensions	Code Rem.	Cond.	Tarif Public H.T 2025
98 12 025	Sachet de 10 bouchons	13 M14 x 1,5 x 24	1.6	1	47,73 €
98 10 006	Sachet de 100 joints cuivre	14 x 20 x 1,5	1.6	1	24,23 €
MC98025	Blister kit 1 Bouchon + 1 Joint		1.6	1	4,90 €

Bouchons de vidange

Bouchon de vidange CITROËN / PEUGEOT

Citroën : Berlingo, C1, C2, C3, C4, C5, C6, C8, C-Crosser, C-Élysée, DS3, DS4, DS5, Evasion, Jumpy, Nemo, Xantia, Xsara

Fiat : Scudo

Ford : B-Max, C-Max, Fiesta, Focus, Fusion, Galaxy, Kuga, Mondeo, S-Max

Jaguar : XF

Land Rover : Freelander, Range Rover

Mazda : 2, 3, 5

Mini : (RS6), Clubman, Clubvan, Countryman, Paceman

Peugeot : 107, 206, 206+, 207, 208, 301, 306, 307, 308, 406, 407, 508, 607, 806, 807, 1007, 2008, 3008, 4008, Bipper, Expert, Partner, RCZ

Référence	Désignation	Dimensions	Code Rem.	Cond.	Tarif Public H.T 2025
98 12 016	Sachet de 10 bouchons	21 M10 x 1,25 x 13	1.6	1	23,50 €
98 10 012	Sachet de 100 joints cuivre	10,2 x 20,5 x 2	1.6	1	49,00 €
MC98001	Blister kit 1 Bouchon + 1 Joint		1.6	1	3,90 €

Citroën : AX, Berlingo, BX, C15, C25,C4, C5, C8, Evasion, Jumper, Saxo, Xantia, XM, Xsara, ZX

Fiat : Ducato, Scudo, Ulysse

Ford : C-Max, Focus, Galaxy, Kuga, Mondeo, S-Max

Hyundai : Lantra

Lada : Niva

Nissan : Micra

Peugeot : 106, 206, 306, 307, 308, 309, 405, 406, 407, 508, 605, 607, 806, 807, Boxer, Expert, J5, Partner

Suzuki : Baleno, Grand Vitara, Samurai

Toyota : Corolla

Volvo : C30, C70, S40, S80, V50, V70

Référence	Désignation	Dimensions	Code Rem.	Cond.	Tarif Public H.T 2025
98 12 015	Sachet de 10 bouchons	21 8 M14 x 1,25 x 12,5	1.6	1	26,62 €
98 10 001	Sachet de 100 joints RMF	14 x 21 x 2	1.6	1	23,63 €
MC98007	Blister kit 1 Bouchon + 1 Joint		1.6	1	3,90 €

Bouchon de vidange RENAULT / VOLVO

Renault : 5 GT Turbo

Volvo : 760 (Break), 780

Référence	Désignation	Dimensions	Code Rem.	Cond.	Tarif Public H.T 2025
98 12 010	Sachet de 10 bouchons	8 M18 x 1,5 x 16	1.6	1	36,80 €
98 10 003	Sachet de 100 joints RMF	18 x 24 x 2	1.6	1	23,63 €
MC98020	Blister kit 1 Bouchon + 1 Joint		1.6	1	4,90 €

Bouchon de vidange DACIA

Dacia : Logan, Sandero, Duster

Référence	Désignation	Dimensions	Code Rem.	Cond.	Tarif Public H.T 2025
98 12 001	Sachet de 10 bouchons	8 M16 x 1,5 x 13	1.6	1	29,96 €
98 10 002	Sachet de 100 joints RMF	16 x 22 x 2	1.6	1	23,97 €
MC98008	Blister kit 1 Bouchon + 1 Joint		1.6	1	3,90 €



9812016



9810012



9812015



9810001



9812010



9810003



9812001



9810002

Bouchon de vidange FIAT



9812019

Alfa Romeo : 155, 164, 33, 6, 75, 90, Alfetta, Giulietta
Chrysler : Voyager
Ford : Scorpio
Jeep : Cherokee, Grand Cherokee
Opel : Arena, Movano
Renault : Master, Safrane, Trafic
Fiat : Ducato

Référence	Désignation	Dimensions	Code Rem.	Cond.	Tarif Public H.T 2025
98 12 019	Sachet de 10 bouchons	10 M22 x 1,5 x 14,5	1.6	1	44,11 €
98 10 014	Sachet de 100 joints alu	22 x 30 x 1,5	1.6	1	44,75 €
MC98009	Blister kit 1 Bouchon + 1 Joint		1.6	1	4,90 €



9810014



9812011

Citroën : C25, Jumpy, Nemo
Fiat : 500, Barchetta, Brava, Bravo, Doblo, Ducato, Fiorino, Freemont, Idea, Linea, Marea, Multipla, Palio, Panda, Punto, Qubo, Scudo, Seicento, Siena, Stilo, Strada, Uno
Ford : KA
Peugeot : Expert, J5

Référence	Désignation	Dimensions	Code Rem.	Cond.	Tarif Public H.T 2025
98 12 011	Sachet de 10 bouchons	12 M22 x 1,5 x 13,5	1.6	1	32,83 €
MC98021	Blister 1 Bouchon		1.6	1	4,90 €

Bouchon de vidange FORD



9812013

Chrysler : 300, Cirus, Daytona, Neon, Voyager
Citroën : Jumper
Dodge : Grand Caravan, Journey, Neon, Nitro, Stratus
Fiat : Ducato
Ford : C-Max, Cougar, Courier, Escort, Explorer, Fiesta, Focus, Fusion, Galaxy, KA, Maverick, Mondeo, Orion, Puma, S-Max, Street, Tourneo, Transit
Jaguar : XF, XJ, X-Type
Jeep : Grand Cherokee, Commander
Land Rover : Defender, Discovery, Range Rover
Mazda : 121, 2
Peugeot : Boxer
Volvo : C30, S40, S60, S80, V50, V60, V70, XC60

Joint intégré

Référence	Désignation	Dimensions	Code Rem.	Cond.	Tarif Public H.T 2025
98 12 013	Sachet de 10 bouchons avec joints intégrés	13 M14 x 1,5 x 21	1.6	1	74,50 €
MC98002	Blister Kit 1 Bouchon + Joint		1.6	1	7,49 €

Bouchon de vidange FORD / SAAB / LAND ROVER



9812018

Ford : Capri, C-Max, Consul, Econova, Escort, Fiesta, Galaxy, Granada, Mondeo, Orion, Scorpio, Sierra, Taurus, Transit
Land Rover : Discovery, Freelander, Range Rover
MG : F, ZT
Rover : 25, 40, 45, 75, 200, 400, 800, Coupé
Saab : 900, 9000; 9-3, 9-5

9810007

Référence	Désignation	Dimensions	Code Rem.	Cond.	Tarif Public H.T 2025
98 12 018	Sachet de 10 bouchons	13 M14 x 1,5 x 16	1.6	1	41,57 €
98 10 007	Sachet de 100 joints nylon	14,5 x 22 x 2	1.6	1	17,50 €
MC98003	Blister kit 1 Bouchon + 1 Joint		1.6	1	3,90 €

Bouchons de vidange

Bouchon de vidange TOYOTA / LEXUS / NISSAN / DAIHATSU

Daihatsu : Charade, Copen, Cuore, Materia, Sirion, Terios, YRV

Infinity : FX, G20, I30, QX4

Lexus : ES, GS, IS, LS, LX, RX

Lotus : 2, Elise, Exige

Nissan : 100, 200, 300, 350, Almera, Cube, Juke, Maxima, Micran Navara, Note, NV200, Pathfinder, Patrol, Primera, Qashqai, Sunny, Terrano, Vanette, X-Trail

Renault : Espace, Laguna, Vel Satis

Toyota : Auris, Avensis, Camry, Carina, Celica, Corolla, Hiace, Hilux, IQ, Liteace, MR, Prius, RAV, Starlet, Supra, Urban, Verso, Yaris

Référence	Désignation	Dimensions	Code Rem.	Cond.	Tarif Public H.T 2025
98 12 022	Sachet de 10 bouchons	M12 x 1,5 x 10	1.6	1	49,49 €
98 10 026	Sachet de 100 joints cuivre SP	11 x 17 x 3	1.6	1	69,38 €
MC98012	Blister kit 1 Bouchon + 1 Joint		1.6	1	4,90 €



9812022



9810026

Bouchon de vidange MITSUBISHI / HYUNDAI / KIA / HONDA

Alfa Romeo : Mito

Chevrolet : Matiz, Spark

Citroën : C4, C-Crosser

Daewoo : Lanos, Matiz, Nubira

Honda : Accord, Civic, CR-V, CRX, FR-V, HR-V, Jazz, Prelude, S2000

Hyundai : Accent, Atos, Coupé, Elantra, Galopper, Getz, H-1, H-100, i10, i20, i30, i40, ix20, ix35, Lantra, Sonata, Terracan, Trajet, Tucson, XG

Kia : Carens, Carnival, cee'd, Cerato, Joice, K2500, K2700, Magents, Optima, Picanto, Rio, Shuma, Sorento, Soul, Sportage

Land Rover : Freelander

Mazda : 3, 323, 5, 6, CX-7, MX-3, MX-5

Mitsubishi : 3000, ASX, Carisma, Colt, Galant, Galoper, Lancer, Outlander, Pajero, Sigma

Opel : Signum, Vectra

Peugeot : 4007, 4008

Saab : 9-5

Smart : Forfour

Suzuki : Alto, Baleno, Ignis, Jimmy, Samurai, SJ, Swift, Vitara, Wagon, X-90

Référence	Désignation	Dimensions	Code Rem.	Cond.	Tarif Public H.T 2025
98 12 032	Sachet de 10 bouchons	M14 x 1,5 x 13	1.6	1	27,14 €
98 10 029	Sachet de 50 joints à lèvres	14 x 19 x 2	1.6	1	83,50 €
MC98013	Blister kit 1 Bouchon + 1 Joint		1.6	1	5,99 €



9812032



9810029

Bouchon de vidange ALFA / FIAT / LANCIA

Alfa Romeo : 75, 145, 146, 147, 155, 156, 159, 166, Brera, GT, GTV, Spider

Fiat : Barchetta, Brava, Bravo, Coupé, Croma, Doblo, Idea, Marea, Multipla, Palio, Stilo, Strada

Lancia : Dedra, Delta, Kappa, Lybra, Musa, Thesis

Suzuki : SX4

Référence	Désignation	Dimensions	Code Rem.	Cond.	Tarif Public H.T 2025
98 12 026	Sachet de 10 bouchons	M18 x 1,5 x 27	1.6	1	55,89 €
98 10 027	Sachet de 100 joints cuivre	18 x 24 x 2	1.6	1	77,35 €
MC98011	Blister kit 1 Bouchon + 1 Joint		1.6	1	5,99 €



9812026



9810027

Bouchon de vidange OPEL / MAZDA



9812031

Honda : Civic
Isuzu : Campo, Trooper
Mazda : 2, 3, 323, 5, 6, 626, CX-7, MPV, MX-6, Premacy, RX
Opel : Astra, Campo, Combo, Corsa, Frontera, Kadett, Meriva, Vectra



9810006

Référence	Désignation	Dimensions	Code Rem.	Cond.	Tarif Public H.T 2025
98 12 031	Sachet de 10 bouchons	M14 x 1,5 x 10	1.6	1	29,15 €
98 10 006	Sachet de 100 joints cuivre	14 x 20 x 1,5	1.6	1	24,23 €
MC98023	Blister kit 1 Bouchon + 1 Joint		1.6	1	4,90 €

Bouchon de vidange SUBARU / SUZUKI



9812020

Subaru : Forester, Impreza, Justy, Legacy, Leone, Libero, MV, Outback, REX, SVX, Tribeca, Vivio, XT
Suzuki : Baleno, Swift



9810005

Référence	Désignation	Dimensions	Code Rem.	Cond.	Tarif Public H.T 2025
98 12 020	Sachet de 10 bouchons	M20 x 1,5 x 21	1.6	1	45,32 €
98 10 005	Sachet de 100 joints cuivre	20 x 26 x 1,5	1.6	1	35,16 €
MC98024	Blister kit 1 Bouchon + 1 Joint		1.6	1	5,99 €

Mallette 360 joints de vidange

Référence	Désignation	Code Rem.	Cond.	Tarif Public H.T. 2025
98 10 031	Mallette 360 joints de vidange	1.6	1	201,74 €

Composition de la mallette :

Référence	Désignation	Ø (en mm)	Qté dans la mallette
98 10 014	Fiat/Lancia/Alfa (Sofim)	22 x 30 x 15 mm	20
98 10 027	Fiat/Lancia/Alfa (JTD)	18 x 26 x 15 mm	20
98 10 024	BMW (modèle long)	12 x 17 x 15 mm	20
98 10 010	Ford Focus	13 x 22 x 3 mm	20
98 11 002	Ford Mondeo	16,7 x 24 x 2 mm	20
98 10 030	Honda	14 x 22 x 2 mm	20
98 10 023	Mercedes Benz (modèle court)	12 x 17 x 15 mm	20
98 10 006	Mercedes Benz/Mazda/Daewoo/Chrysler/VW/Opel	14 x 20 x 15 mm	20
98 10 029	Mitsubishi / Kia / Hyundai	14 x 19 x 2 mm	20
98 10 026	Nissan/Renault (Velsatis)	11 x 17 x 3 mm	20
98 10 011	Opel (Vectra/Astra)	14 x 18 x 2 mm	20
98 10 001	PSA/VW/Ford/Opel/Audi (anciens modèles)	14 x 20 x 2 mm	20
98 10 002	PSA (de 1981 à 1993)/Renault (à partir de 1961)	16 x 22 x 2 mm	20
98 10 003	PSA/Renault (jusqu'à 1980)	18 x 24 x 2 mm	20
98 10 012	PSA (moteur HDI)	10,2 x 20 x 2 mm	20
98 11 001	PSA/Fiat/Renault	14,7 x 22 x 2 mm	20
98 10 025	Toyota/Daihatsu	12 x 24 x 2 mm	20
98 10 028	Volvo	19 x 26 x 2 mm	20



Couvre 95% du parc européen roulant

98 10 031



98 12 029

Réalisez en un tour de main une étanchéité parfaite !



Exemple d'application :

Bouchon universel type ancre

- Permet de remplacer tout type de bouchon de vidange
- S'adapte sur tous les carters de vidange
- Simple d'emploi et rapide à installer
- Indispensable en cas de filetage foiré

Référence	Désignation	Code Rem.	Cond.	Tarif Public H.T. 2025
98 12 029	Sachet de 5 bouchons universel type ancre	1.6	1	97,88 €
MC98014	Blister de 1 bouchon universel type ancre	1.6	1	19,49 €

Bouchons de vidange

Malette bouchons de vidange

- 3 x Bouchon CITROEN/FORD/PEUGEOT
- 3 x Bouchon BMW
- 3 x Bouchon FORD
- 3 x Bouchon VAG
- 1 x Clé a douilles avec embouts



Référence	Désignation	Code Rem.	Cond.	Tarif Public H.T 2025
98 10 032	Malette bouchons de vidange	1.6	1	175,50 €

Bouchon de vidange plastique PSA/FORD

Référence	Désignation	Dimensions	Code Rem.	Cond.	Tarif Public H.T 2025
98 12 040	Sachet de 10 bouchons avec joints intégrés	M35 x 21,5	1.6	1	82,50 €
MC98040	Blister Kit 1 Bouchon avec joint intégré		1.6	1	9,00 €



9812040

Joint intégré

Bouchon de vidange plastique VAG

Référence	Désignation	Dimensions	Code Rem.	Cond.	Tarif Public H.T 2025
98 12 041	Sachet de 5 bouchons avec joints intégrés	M14 x 1,5	1.6	1	92,46 €
MC98041	Blister Kit 1 Bouchon avec joint intégré		1.6	1	17,50 €



9812041

Joint intégré

Bouchon de vidange plastique FORD

Référence	Désignation	Dimensions	Code Rem.	Cond.	Tarif Public H.T 2025
98 12 050	Sachet de 10 bouchons avec joints intégrés	M14 x 1,5	1.6	1	65,05 €
MC98050	Blister Kit 1 Bouchon avec joint intégré		1.6	1	7,39 €



9812050

Joint intégré

Bouchon de vidange plastique BMW

Référence	Désignation	Dimensions	Code Rem.	Cond.	Tarif Public H.T 2025
98 12 051	Sachet de 10 bouchons avec joints intégrés	M24 x 1,5	1.6	1	55,05 €
MC98051	Blister Kit 1 Bouchon avec joint intégré		1.6	1	6,39 €



9812051

Joint intégré

Jeu de clés universelles pour bouchon de vidange 1/4" - 3/8" - 5 pièces

- Douilles à profil spécial
- Avec poignée en T pour utilisation manuelle
- Pour montage et démontage du bouchon de vidange d'huile en plastique
- Grande précision d'adaptation pour une vidange d'huile professionnelle
- Convient pour Peugeot, Citroën, Ford, BMW, VAG

Référence	Désignation	Code Rem.	Cond.	Tarif Public H.T. 2025
BGS9843	Jeu de clés universelles pour bouchon de vidange 1/4" - 3/8" 5 pcs	8.1	1	31,56 €



BGS9843

Mallette fixation joints toriques et carters de vidange



Mallette 404 joints toriques

Référence	Désignation	Code Rem.	Cond.	Tarif Public H.T. 2025
9810037	Mallette 404 joints toriques	1.6	1	38,17 €

98 10 037

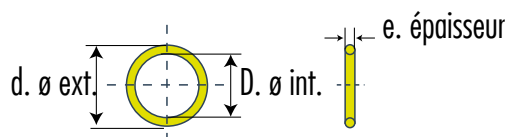

Composition de la mallette :

N° de case	d x e mm	Quantité
1	3 x 2	18
2	4 x 2	18
3	5 x 2	18
4	6 x 2	18
5	7 x 2	17
6	8 x 2	17
7	10 x 2	17
8	10 x 2.5	14
9	11 x 2.5	14
10	12 x 2.5	14

N° de case	d x e mm	Quantité
11	14 x 2.5	14
12	16 x 2.5	14
13	17 x 2.5	14
14	19 x 2.5	14
15	19 x 3	12
16	20 x 3	12
17	22 x 3	12
18	24 x 3	12
19	25 x 3	12
20	27 x 3	12

N° de case	d x e mm	Quantité
21	28 x 3	12
22	30 x 3	12
23	32 x 3	12
24	33 x 3	12
25	35 x 3	12
26	36 x 3	12
27	38 x 3	12
28	38 x 4	9
29	42 x 4	9
30	45 x 4	9



Coffret fixations bas moteur Fiat / PSA / Renault

Permet de fixer tous les carters bas moteur FIAT/PSA/RENAULT

Référence	Désignation	Code Rem.	Cond.	Tarif Public H.T. 2025
9810033	Coffret fixation carters de vidange Fiat/PSA/Renault	1.6	1	108,19 €

98 10 033

Fixations bas moteur Fiat / PSA / Renault

Référence	Désignation	Code Rem.	Cond.	Tarif Public H.T. 2025
C98200	Boîte de 5 fixations RENAULT	1	1	7,49 €
C98201	Boîte de 5 fixations RENAULT	1	1	10,90 €
C98202	Boîte de 5 fixations RENAULT	1	1	10,90 €
C98203	Boîte de 5 fixations PEUGEOT	1	1	14,90 €
C98204	Boîte de 5 fixations PEUGEOT	1	1	14,12 €
C98205	Boîte de 5 fixations FIAT	1	1	13,49 €



Bagues d'étanchéité



Bagues d'étanchéité

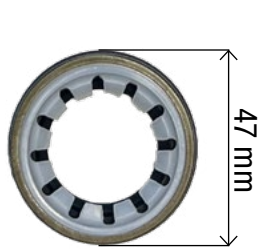

FE100
OE 312126

Diamètre intérieur : 29,85 mm
Diamètre extérieur : 47 mm
Hauteur : 11,3 mm

FIAT / PEUGEOT / CITROEN

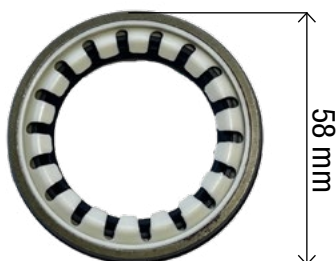

FE101
OE 312127

Diamètre intérieur : 40 mm
Diamètre extérieur : 58 mm
Hauteur : 11,3 mm

PEUGEOT

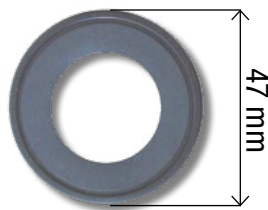

FE102
OE 312146

Diamètre intérieur : 25,5 mm
Diamètre extérieur : 47 mm
Hauteur : 11,2 mm

FIAT / PEUGEOT / CITROEN

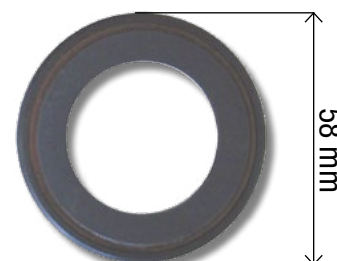

FE103
OE 312144

Diamètre intérieur : 40 mm
Diamètre extérieur : 58 mm
Hauteur : 11,2 mm

PEUGEOT

Référence	OEM	Désignation	Dim (mm) Øint x Øext. x h	Matériel	Turbulence	Assemblage	Code Rem.	Cond.	Tarif Public H.T. 2025
FE100	312126	Bague d'étanchéité, différentiel	29,85 x 47 x 11,3	ACM	A droite		1.6	1	4,75 €
FE101	312127	Bague d'étanchéité, différentiel	40 x 58 x 11,3	ACM	Variable	Essieu Avant	1.6	1	6,10 €
FE102	312146	Bague d'étanchéité, différentiel	25,5 x 47 x 11,2	ACM			1.6	1	6,95 €
FE103	312144	Bague d'étanchéité, différentiel	40 x 58 x 10	ACM	Variable		1.6	1	7,65 €

Bagues d'étanchéité - emballage par 10

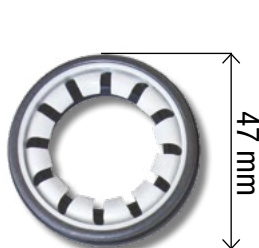

DG100

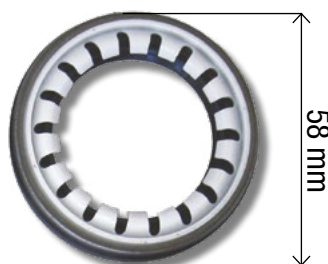

DG101

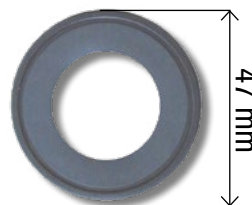

DG102

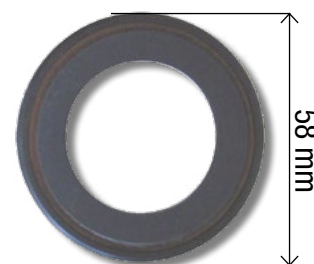

DG103

Equipement première monte PSA

Référence	Désignation	Code Rem.	Cond.	Tarif Public H.T. 2025
DG100	Bague de différentiel - 29,85 x 47 x 11,3	1.2	10	4,25 €
DG101	Bague de différentiel - 40 x 58 x 11,3	1.2	10	5,00 €
DG102	Bague de différentiel nouveau modele - 25,5 x 47 x 11,2	1.2	10	5,35 €
DG103	Bague de différentiel nouveau modele - 40 x 58 x 11,3	1.2	10	6,77 €

Bagues d'étanchéité



FE104
OE 8200934089 /
7700101348

Diamètre intérieur : 30 mm
Diamètre extérieur : 42 mm
Hauteur : 6 mm

ALFA / FIAT / HYUNDAI / KIA / LANCIA /
MITSUBISHI / OPEL / RENAULT / SAAB / SUZUKI

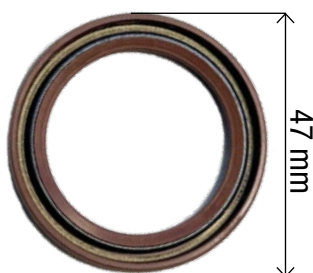

FE105
OE 7700273776

Diamètre intérieur : 35 mm
Diamètre extérieur : 47 mm
Hauteur : 7 mm

DACIA / NISSAN / RENAULT



FE106
OE 051415

Diamètre intérieur : 35 mm
Diamètre extérieur : 50 mm
Hauteur : 8 mm

CITROEN / FIAT / FORD / HONDA /
HYUNDAI / KIA / LANCIA / MITSUBISHI /
PEUGEOT / RENAULT / VOLVO

Référence	OEM	Désignation	Dim (mm) Øint x Øext. x h	Materiel	Turbulence	Assemblage	Code Rem.	Cond.	Tarif Public H.T. 2025
FE104	8200934089 7700101348	Bague d'étanchéité, arbre à cames	30 x 42 x 6	FPM	A droite		1.6	1	5,78 €
FE105	7700273776	Bague d'étanchéité, vilebrequin, arbre à cames, pompe à huile, arbre de commande	35 x 47 x 6	FPM	A droite	Frontal	1.6	1	10,98 €
FE106	051415	Bague d'étanchéité, vilebrequin, arbre à cames, pompe à huile, arbre de commande	35 x 50 x 8	AMC	Variable	Frontal	1.6	1	3,10 €



FE107
OE 312124

Diamètre intérieur : 32 mm
Diamètre extérieur : 50 mm
Hauteur : 10 mm

PEUGEOT / CITROEN



FE108
OE 8200884113



Diamètre intérieur : 40 mm
Diamètre extérieur : 55 mm
Hauteur 1 : 8 mm
Hauteur 2 : 13 mm

DACIA / NISSAN / RENAULT



FE109
OE 312109

Diamètre intérieur : 40 mm
Diamètre extérieur : 58 mm
Hauteur : 10 mm

ALFA / CITROEN / FIAT / LANCIA / PEUGEOT

Référence	OEM	Désignation	Dim (mm) Øint x Øext. x h	Materiel	Turbulence	Assemblage	Code Rem.	Cond.	Tarif Public H.T. 2025
FE107	312124	Bague d'étanchéité, différentiel	32 x 50 x 10	FPM	A droite		1.6	1	8,48 €
FE108	8200884113	Bague d'étanchéité, différentiel	40 x 55 x 8-13	ACM	Variable		1.6	1	4,33 €
FE109	312109	Bague d'étanchéité, vilebrequin, boîte de vitesse manuel, différentiel	40 x 58 x 10	AMC	Variable	Frontal	1.6	1	2,55 €

Bagues d'étanchéité

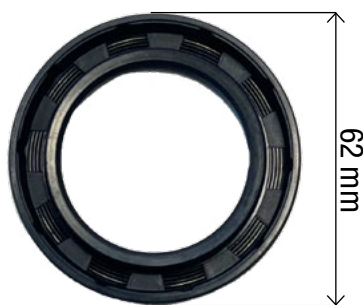

FE110
OE 372408

Diamètre intérieur : 42 mm
Diamètre extérieur : 62 mm
Hauteur : 10 mm

ALFA / BMW / LANCIA / MERCEDES-BENZ /
PEUGEOT / RENAULT / VOLVO / VW

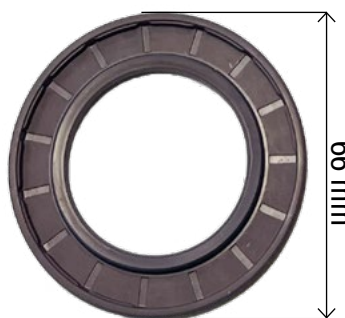

FE111
OE 0514A3

Diamètre intérieur : 42 mm
Diamètre extérieur : 66 mm
Hauteur : 6 mm

CITROEN / FIAT / PEUGEOT / OPEL



FE112
OE 2109.22

Diamètre intérieur : 60,5 mm
Diamètre extérieur : 78 mm
Hauteur : 9 mm

PEUGEOT

Référence	OEM	Désignation	Dim (mm) Øint x Øext. x h	Matériel	Turbulence	Assemblage	Code Rem.	Cond.	Tarif Public H.T. 2025
FE110	372408	Bague d'étanchéité, moyeu de roue	42 x 62 x 10	NBR			1.6	1	2,40 €
FE111	0514A3	Bague d'étanchéité, vilebrequin	42 x 66 x 6	PTFE	A droite	Frontal	1.6	1	7,50 €
FE112	2109.22	Bague d'étanchéité, vilebrequin	60,5 x 78 x 9	MVQ	A droite	Boite de vitesses	1.6	1	4,25 €

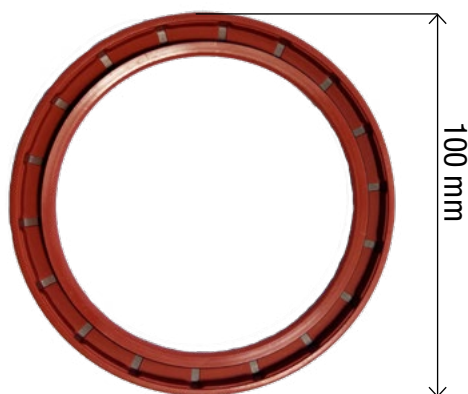

FE113
OE 289132889R

Diamètre intérieur : 80 mm
Diamètre extérieur : 100 mm
Hauteur : 8 mm

DACIA / RENAULT / NISSAN / VOLVO



FE114
OE 0514A2

Diamètre intérieur : 85 mm
Diamètre extérieur : 105 mm
Hauteur : 8 mm

BMW / CITROEN / DS / FIAT / MINI / OPEL /
PEUGEOT / TOYOTA

Référence	OEM	Désignation	Dim (mm) Øint x Øext. x h	Matériel	Turbulence	Assemblage	Code Rem.	Cond.	Tarif Public H.T. 2025
FE113	289132889R	Bague d'étanchéité, vilebrequin	80 x 100 x 8	MVQ	A gauche	Boite de vitesses	1.6	1	8,25 €
FE114	0514A2	Bague d'étanchéité, vilebrequin	85 x 105 x 8	PTFE	A gauche	Boite de vitesses	1.6	1	19,25 €

Connectique



15

Bibox 126 fusibles standards Enfichables, plats, à languettes



BB200

Référence	Désignation	Code Rem.	Cond.	Tarif Public H.T. 2025
BB200	Bibox 126 fusibles standards	1.6	1	32,00 €

Composition de la bibox :

Référence pour réassort	Désignation	Qté ds la bibox
MC511003	Fusible standard violet 3A	8
MC511005	Fusible standard beige 5A	8
MC511007	Fusible standard marron 7,5A	15
MC511010	Fusible standard rouge 10A	20
MC511015	Fusible standard bleu 15A	20
MC511020	Fusible standard jaune 20A	20
MC511025	Fusible standard neutre 25A	15
MC511030	Fusible standard vert 30A	10
MC511040	Fusible standard orange 40A	10

Bibox 110 mini-fusibles Enfichables, plats, à languettes



BB201

Référence	Désignation	Code Rem.	Cond.	Tarif Public H.T. 2025
BB201	Bibox 110 mini-fusibles	1.6	1	32,00 €

Composition de la bibox :

Référence pour réassort	Désignation	Qté ds la bibox
MC522004	Mini-fusible rose 4A	10
MC522005	Mini-fusible beige 5A	15
MC522007	Mini-fusible marron 7,5A	15
MC522010	Mini-fusible rouge 10A	15
MC522016	Mini-fusible bleu 15A	15
MC522020	Mini-fusible jaune 20A	15
MC522025	Mini-fusible neutre 25A	15
MC522030	Mini-fusible vert 30A	10

Bibox 16 maxi-fusibles Enfichables, plats, à languettes



BB202

Référence	Désignation	Code Rem.	Cond.	Tarif Public H.T. 2025
BB202	Bibox 16 maxi-fusibles	1.6	1	32,00 €

Composition de la bibox :

Référence pour réassort	Désignation	Qté ds la bibox
MC533020	Maxi-fusible jaune 20A	2
MC533030	Maxi-fusible vert 30A	2
MC533040	Maxi-fusible orange 40A	2
MC533050	Maxi-fusible rouge 50A	2
MC533060	Maxi-fusible bleu 60A	2
MC533070	Maxi-fusible beige 70A	2
MC533080	Maxi-fusible neutre 80A	2
MC533100	Maxi-fusible violet 100A	2

Bibox connectique

Bibox 110 cosses pré-isolées PVC, bleu

Référence	Désignation	Code Rem.	Cond.	Tarif Public H.T. 2025
BB203	Bibox 110 cosses pré-isolées	1.6	1	32,00 €

Composition de la bibox :

Référence pour réassort	Désignation	Qté ds la bibox
MC102053	Cosse ronde Ø 5.30 mm	10
MC102064	Cosse ronde Ø 6.40 mm	10
MC102084	Cosse ronde Ø 8.40 mm	10
MC192063	Languette pré-isolée renforcé	25
MC182063	Clips pré-isolé renforcé	25
MC202063	Clips tout-isolé renforcé	15
MC272020	Connecteur rapide	15



BB203

Bibox 65 gaines thermo 60 mm

Référence	Désignation	Code Rem.	Cond.	Tarif Public H.T. 2025
BB204	Bibox 65 gaines thermorétractables 60mm	1.6	1	32,00 €

Composition de la bibox :

Référence pour réassort	Désignation	Qté ds la bibox
MC661032	Manchon thermo noir Ø 3.2 mm	20
MC661048	Manchon thermo noir Ø 4.8 mm	20
MC661064	Manchon thermo noir Ø 6.4 mm	15
MC661095	Manchon thermo noir Ø 9.5 mm	10



BB204

Connectique

15

Micro-Fusibles - Enfichables, plats, à languettes

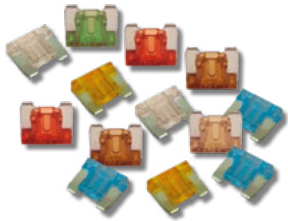

Ampérage	Désignation	Référence	Qté/ Blister	Tarif Public H.T. 2025
5A	Micro-fusible beige	MC521005	5	3,90 €
7,5A	Micro-fusible marron	MC521007	5	3,90 €
10A	Micro-fusible rouge	MC521010	5	3,90 €
15A	Micro-fusible bleu	MC521015	5	3,90 €
20A	Micro-fusible jaune	MC521020	5	3,90 €
25A	Micro-fusible neutre	MC521025	5	3,90 €
30A	Micro-fusible vert	MC521030	5	3,90 €

Micro-Fusibles - Micro 2 - 32V



Ampérage	Désignation	Référence	Qté/ Blister	Tarif Public H.T. 2025
5A	Micro-fusible beige	MC524005	5	6,59 €
7,5A	Micro-fusible marron	MC524007	5	6,59 €
10A	Micro-fusible rouge	MC524010	5	6,59 €
15A	Micro-fusible bleu	MC524015	5	6,59 €
20A	Micro-fusible jaune	MC524020	5	6,59 €
25A	Micro-fusible neutre	MC524025	5	6,59 €
30A	Micro-fusible vert	MC524030	5	6,59 €

Micro-Fusibles - Micro 3 - 32V



Ampérage	Désignation	Référence	Qté/ Blister	Tarif Public H.T. 2025
5A	Micro-fusible 3 beige	MC525005	5	6,59 €
7,5A	Micro-fusible 3 marron	MC525007	5	6,59 €
10A	Micro-fusible 3 rouge	MC525010	5	6,59 €
15A	Micro-fusible 3 bleu	MC525015	5	6,59 €

Mini-Fusibles - Enfichables, plats, à languettes



Voir Bibo page 328
Réf. BB201

Ampérage	Désignation	Référence	Qté/ Blister	Tarif Public H.T. 2025	Référence	Qté/ Blister	Tarif Public H.T. 2025
2A	Mini-fusible gris				MC522002	5	3,49 €
3A	Mini-fusible violet				MC522003	5	3,49 €
4A	Mini-fusible rose				MC522004	5	3,49 €
5A	Mini-fusible beige	C522005	30	9,99 €	MC522005	5	3,49 €
7,5A	Mini-fusible marron	C522007	30	9,99 €	MC522007	5	3,49 €
10A	Mini-fusible rouge	C522010	30	9,99 €	MC522010	5	3,49 €
15A	Mini-fusible bleu	C522015	30	9,99 €	MC522015	5	3,49 €
20A	Mini-fusible jaune	C522020	30	9,99 €	MC522020	5	3,49 €
25A	Mini-fusible neutre	C522025	30	9,99 €	MC522025	5	3,49 €
30A	Mini-fusible vert	C522030	30	9,99 €	MC522030	5	3,49 €

Désignation	Référence	Qté/ Blister	Tarif Public H.T. 2025	Référence	Qté/ Blister	Tarif Public H.T. 2025
Assortiment de mini-fusibles	C522099	30	9,99 €	MC522099	5	3,49 €

Connectique fusibles

Fusibles standard - Enfichables, plats, à languettes

Ampérage	Désignation	Référence	Qté/ Blister	Tarif Public H.T. 2025	Référence	Qté/ Blister	Tarif Public H.T. 2025
1A	Fusible standard noir				MC511001	5	3,49 €
2A	Fusible standard gris				MC511002	5	3,49 €
3A	Fusible standard violet				MC511003	5	3,49 €
4A	Fusible standard rose				MC511004	5	3,49 €
5A	Fusible standard beige	C511005	30	9,29 €	MC511005	5	3,49 €
7,5A	Fusible standard marron	C511007	30	9,29 €	MC511007	5	3,49 €
10A	Fusible standard rouge	C511010	30	9,29 €	MC511010	5	3,49 €
15A	Fusible standard bleu	C511015	30	9,29 €	MC511015	5	3,49 €
20A	Fusible standard jaune	C511020	30	9,29 €	MC511020	5	3,49 €
25A	Fusible standard neutre	C511025	30	9,29 €	MC511025	5	3,49 €
30A	Fusible standard vert	C511030	30	9,29 €	MC511030	5	3,49 €
35A	Fusible standard bleu				MC511035	5	3,49 €
40A	Fusible standard orange				MC511040	5	3,49 €



Voir Bibo page 328
Réf. BB200

Désignation	Référence	Qté/ Blister	Tarif Public H.T. 2025	Référence	Qté/ Blister	Tarif Public H.T. 2025
Assortiment de fusibles standard	C511099	30	9,29 €	MC511099	5	3,49 €

Maxi-Fusibles - Enfichables, plats, à languettes

Ampérage	Désignation	Référence	Qté/ Blister	Tarif Public H.T. 2025	Référence	Qté/ Blister	Tarif Public H.T. 2025
20A	Maxi-fusible jaune	MC533020	1	3,49 €	GC533020	10	25,06 €
30A	Maxi-fusible vert	MC533030	1	3,49 €	GC533030	10	25,06 €
40A	Maxi-fusible orange	MC533040	1	3,49 €	GC533040	10	25,06 €
50A	Maxi-fusible rouge	MC533050	1	3,49 €	GC533050	10	25,06 €
60A	Maxi-fusible bleu	MC533060	1	3,49 €	GC533060	10	25,06 €
70A	Maxi-fusible beige	MC533070	1	3,49 €	GC533070	10	25,06 €
80A	Maxi-fusible neutre	MC533080	1	3,49 €	GC533080	10	25,06 €
100A	Maxi-fusible violet	MC533100	1	3,49 €	GC533100	10	25,06 €

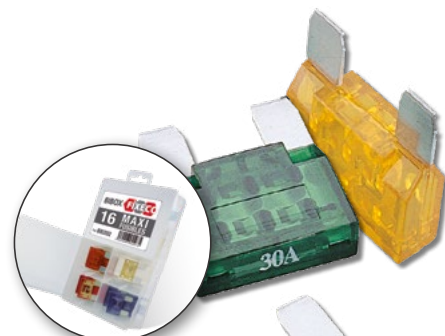

Voir Bibo page 328
Réf. BB202

Désignation	Référence	Qté/ Blister	Tarif Public H.T. 2025
Assortiment de maxi-fusibles	MC533199	3	10,90 €

Fusibles minilader pour multiplexage

Ampérage	Désignation	Référence	Qté/ Blister	Tarif Public H.T. 2025
5A	Fusible minilader beige	MC523005	1	6,90 €
10A	Fusible minilader rouge	MC523010	1	6,90 €
15A	Fusible minilader bleu	MC523015	1	6,90 €
20A	Fusible minilader jaune	MC523020	1	6,90 €
25A	Fusible minilader neutre	MC523025	1	6,90 €
30A	Fusible minilader vert	MC523030	1	6,90 €

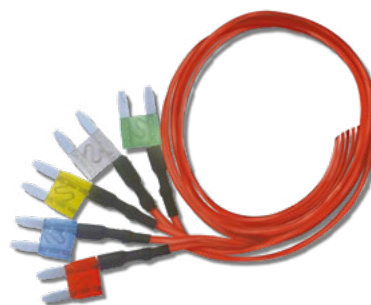

Fusibles lader pour multiplexage

Ampérage	Désignation	Référence	Qté/ Blister	Tarif Public H.T. 2025
5A	Fusible lader beige	MC512005	1	6,90 €
15A	Fusible lader bleu	MC512015	1	6,90 €
20A	Fusible lader jaune	MC512020	1	6,90 €
25A	Fusible lader neutre	MC512025	1	6,90 €
30A	Fusible lader vert	MC512030	1	6,90 €

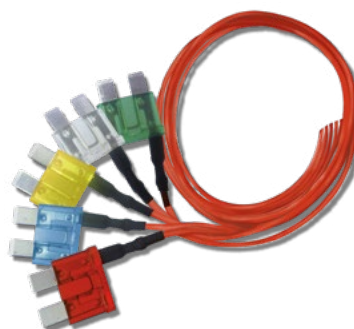

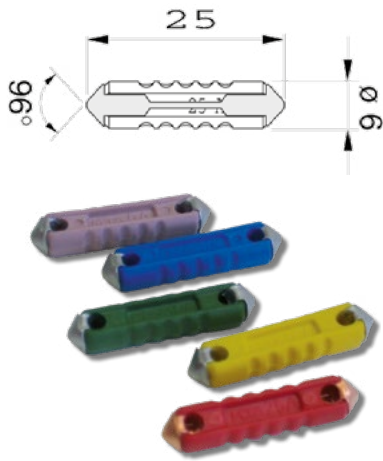

Fusibles stéatite

Ampérage	Désignation	Référence	Qté/ Blister	Tarif Public H.T. 2025
5A	Fusible stéatite violet	MC544005	10	3,49 €
8A	Fusible stéatite bleu	MC544008	10	3,49 €
10A	Fusible stéatite vert	MC544010	10	3,49 €
16A	Fusible stéatite jaune	MC544016	10	3,49 €
25A	Fusible stéatite rouge	MC544025	10	3,49 €

Désignation	Référence	Qté/ Blister	Tarif Public H.T. 2025
Assortiment de fusibles stéatites	MC544099	10	3,49 €

Fusibles diesel

Fusibles en zinc
Pour tous les véhicules diesel.

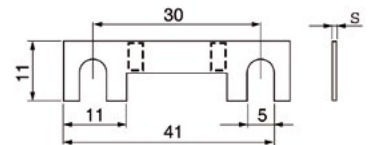

Ampérage	Désignation	Référence	Qté/ Blister	Tarif Public H.T. 2025
30A	Fusible diesel	MC560030	5	3,49 €
40A	Fusible diesel	MC560040	5	3,49 €
50A	Fusible diesel	MC560050	5	3,49 €
60A	Fusible diesel	MC560060	5	3,49 €
80A	Fusible diesel	MC560080	5	3,49 €
100A	Fusible diesel	MC560100	5	3,49 €

Fusibles verre

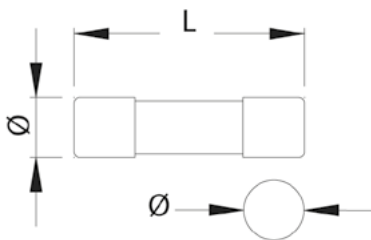

Ø (mm)	L (mm)	Ampérage	Désignation	Référence	Qté/ Blister	Tarif Public H.T. 2025		
5	20	1A	Fusible verre	MC550501	5	3,49 €		
		2A	Fusible verre	MC550502	5	3,49 €		
		3A	Fusible verre	MC550503	5	3,49 €		
		4A	Fusible verre	MC550504	5	3,49 €		
		5A	Fusible verre	MC550505	5	3,49 €		
		10A	Fusible verre	MC550510	5	3,49 €		
		15A	Fusible verre	MC550515	5	3,49 €		
		20A	Fusible verre	MC550520	5	3,49 €		
		6.3	32	1A	Fusible verre	MC550601	3	3,49 €
				2A	Fusible verre	MC550602	3	3,49 €
3A	Fusible verre			MC550603	3	3,49 €		
5A	Fusible verre			MC550605	3	3,49 €		
7,5A	Fusible verre			MC550607	3	3,49 €		
10A	Fusible verre			MC550610	3	3,49 €		
15A	Fusible verre			MC550615	3	3,49 €		
20A	Fusible verre			MC550620	3	3,49 €		
25A	Fusible verre			MC550625	3	3,49 €		
30A	Fusible verre			MC550630	3	3,49 €		

Désignation	Référence	Qté/ Blister	Tarif Public H.T. 2025
Assortiment de fusibles verre 5 x 20	MC550599	5	3,90 €
Assortiment de fusibles verre 6.3 x 32	MC550699	4	3,90 €

Fusibles multi Mercedes 32V



Ampérage	Désignation	Référence	Qté/ Blister	Tarif Public H.T. 2025
5A	Fusible Multi Mercedes 6 broches	MC571005	1	7,70 €
7,5A	Fusible Multi Mercedes 6 broches	MC571075	1	7,70 €

Connectique fusibles

Fusibles japonais mâle et femelle

Ampérage	Désignation	Référence	Qté/ Blister	Tarif Public H.T. 2025
30A	Fusible Japonais mâle Rose	MC581030	1	6,90 €
40A	Fusible Japonais mâle Vert	MC581040	1	6,90 €
60A	Fusible Japonais mâle Jaune	MC581060	1	7,59 €
80A	Fusible Japonais mâle Noir	MC581080	1	7,59 €

Ampérage	Désignation	Référence	Qté/ Blister	Tarif Public H.T. 2025
30A	Fusible Japonais femelle Rose	MC582030	1	6,90 €
40A	Fusible Japonais femelle Vert	MC582040	1	6,90 €
60A	Fusible Japonais femelle Jaune	MC582060	1	6,90 €
80A	Fusible Japonais femelle Noir	MC582080	1	6,90 €

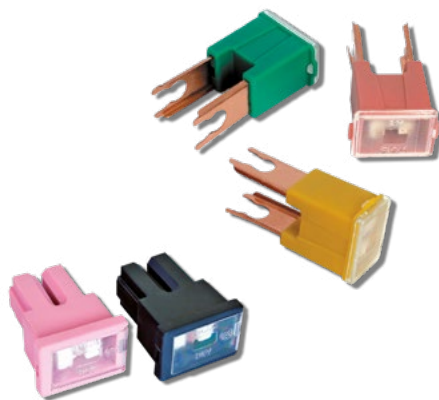

Fusibles japonais mâle 48 - Longueur 48 mm

Ampérage	Désignation	Référence	Qté/ Blister	Tarif Public H.T. 2025
50A	Fusible Japonais mâle Rouge	MC548050	1	7,59 €
60A	Fusible Japonais mâle Jaune	MC548060	1	7,59 €
80A	Fusible Japonais mâle Noir	MC548080	1	7,59 €



Fusibles japonais mâle 62 - Longueur 62 mm

Ampérage	Désignation	Référence	Qté/ Blister	Tarif Public H.T. 2025
40A	Fusible Japonais mâle à visser Vert	MC562040	1	7,49 €
50A	Fusible Japonais mâle à visser Rouge	MC562050	1	7,49 €
80A	Fusible Japonais mâle à visser Noir	MC562080	1	7,49 €

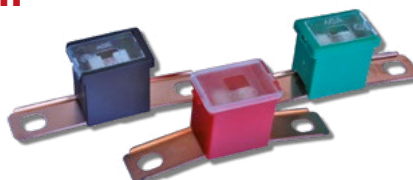

Fusibles japonais mini (Spécial Toyota et Volkswagen)

Ampérage	Désignation	Référence	Qté/ Blister	Tarif Public H.T. 2025
30A	Fusible Japonais Mini Femelle Rose	MC580030	1	9,99 €
40A	Fusible Japonais Mini Femelle Vert	MC580040	1	9,99 €
50A	Fusible Japonais Mini Femelle Rouge	MC580050	1	9,99 €
60A	Fusible Japonais Mini Femelle Jaune	MC580060	1	9,99 €



Power fusibles (Spécial Renault)

Désignation	Référence	Qté/ Blister	Tarif Public H.T. 2025
Fusible POWER Gris - Renault Essence	MC570001	1	14,90 €
Fusible POWER Noir - Renault Diesel	MC570002	1	17,50 €



Fusibles MIDI

Ampérage	Désignation	Référence	Qté/ Blister	Tarif Public H.T. 2025
30A	Fusible MIDI Rose	MC570030	1	6,90 €
40A	Fusible MIDI Vert	MC570040	1	6,90 €
50A	Fusible MIDI Rouge	MC570050	1	6,90 €
60A	Fusible MIDI Jaune	MC570060	1	6,90 €



Fusibles MEGA

Ampérage	Désignation	Référence	Qté/ Blister	Tarif Public H.T. 2025
100A	Fusible MEGA Jaune	MC570100	1	10,90 €
150A	Fusible MEGA Orange	MC570150	1	10,90 €
200A	Fusible MEGA Bleu	MC570200	1	10,90 €
250A	Fusible MEGA Rose	MC570250	1	10,90 €
300A	Fusible MEGA Noir	MC570300	1	10,90 €
500A	Fusible MEGA Neutre	MC570500	1	10,90 €



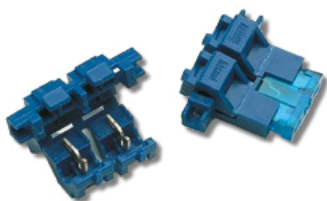

Porte-fusible auto-dénudant

Désignation	Référence	Qté/ Blister	Tarif Public H.T. 2025
Porte-fusible auto-dénudant	MC593099	2	3,90 €



Porte-mini-fusible étanche

Désignation	Référence	Qté/ Blister	Tarif Public H.T. 2025
Porte-mini fusible étanche	MC591025	1	6,59 €



Porte-fusible standard étanche

Désignation	Référence	Qté/ Blister	Tarif Public H.T. 2025
Porte-fusible standard étanche	MC591021	1	6,59 €



Porte-maxi-fusible étanche

Désignation	Référence	Qté/ Blister	Tarif Public H.T. 2025
Porte-maxi-fusible étanche	C593060	1	19,49 €



Porte-fusible verre

Désignation	Référence	Qté/ Blister	Tarif Public H.T. 2025
Porte-fusible verre 5 x 20	MC592030	1	4,90 €
Porte-fusible verre 6.3 x 32	MC592031	1	3,90 €



Porte-fusible MIDI et fusibles à barrettes

Désignation	Référence	Qté/ Blister	Tarif Public H.T. 2025
Porte-fusible MIDI et fusibles à barrettes	C594010	1	6,59 €



Porte-fusible MEGA avec cosses

Désignation	Référence	Qté/ Blister	Tarif Public H.T. 2025
Porte-fusible MEGA avec cosses	C594020	1	19,49 €

Connectique étanche

Connecteurs étanches précablés 1 voie

Désignation	Référence	Tarif Public H.T. 2025
Blister contenant : 1 connecteur étanche précablé 1 voie mâle + 1 connecteur étanche précablé 1 voie femelle	MC440001	10,90 €

Tous les câbles ont une longueur de 10 cm



Connecteurs étanches précablés 2 voies

Désignation	Référence	Tarif Public H.T. 2025
Blister contenant : 1 connecteur étanche précablé 2 voies mâle + 1 connecteur étanche précablé 2 voies femelle	MC440002	14,90 €

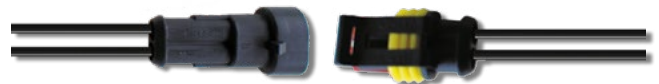

Connecteurs étanches précablés 3 voies

Désignation	Référence	Tarif Public H.T. 2025
Blister contenant : 1 connecteur étanche précablé 3 voies mâle + 1 connecteur étanche précablé 3 voies femelle	MC440003	19,49 €

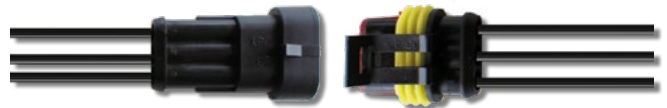

Connecteurs étanches précablés 4 voies

Désignation	Référence	Tarif Public H.T. 2025
Blister contenant : 1 connecteur étanche précablé 4 voies mâle + 1 connecteur étanche précablé 4 voies femelle	MC440004	41,32 €



Connecteurs étanches précablés 5 voies

Désignation	Référence	Tarif Public H.T. 2025
Blister contenant : 1 connecteur étanche précablé 5 voies mâle + 1 connecteur étanche précablé 5 voies femelle	MC440005	41,32 €



Connecteurs étanches précablés 6 voies

Désignation	Référence	Tarif Public H.T. 2025
Blister contenant : 1 connecteur étanche précablé 6 voies mâle + 1 connecteur étanche précablé 6 voies femelle	MC440006	41,32 €

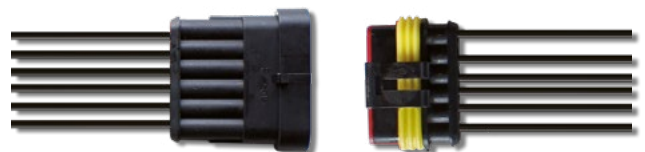



Voir Bibox page 329
Réf. BB203



Cosses rondes

PVC

- Matériau isolant : PVC
- Voltage et température maximum d'utilisation : 600 V - 75°C

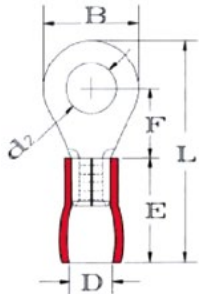

Section câble mm ²	Dimensions (mm)						Référence	Qté/ Blister	Tarif Public H.T. 2025	Référence	Qté/ Blister	Tarif Public H.T. 2025
	d2	B	L	F	D	E						
0.25 - 1.65	4.30	8.00	21.70	7.30	4.30	10.50	MC1010431	10	3,90 €	GC1010431	50	15,41 €
	5.30	8.00	21.70	7.30	4.30	10.50	MC101053	10	3,90 €	GC101053	50	15,41 €
	6.40	11.60	27.60	11.40	4.30	10.50	MC101064	8	3,90 €	GC101064	40	15,41 €
	8.40	11.60	27.60	11.40	4.30	10.50	MC101084	8	3,90 €	GC101084	40	15,41 €
1.04 - 2.63	4.30	8.50	23.00	7.80	4.90	11.00	MC1020431	10	3,90 €	GC1020431	50	15,41 €
	5.30	9.50	23.00	7.30	4.90	11.00	MC102053	10	3,90 €	GC102053	50	15,41 €
	6.40	12.00	28.10	11.00	4.90	11.00	MC102064	8	3,90 €	GC102064	40	15,41 €
2.63 - 6.64	8.40	12.00	28.10	11.00	4.90	11.00	MC102084	8	3,90 €	GC102084	40	15,41 €
	4.30	9.50	26.70	8.00	6.70	14.00	MC104043	8	3,90 €	GC104043	40	15,41 €
	5.30	9.50	26.70	8.00	6.70	14.00	MC104053	6	3,90 €	GC104053	30	15,41 €
	6.40	12.00	32.70	12.70	6.70	14.00	MC104064	5	3,90 €	GC104064	25	15,41 €
	8.40	15.00	34.90	13.40	6.70	14.00	MC104084	4	3,90 €	GC104084	20	15,41 €
	10.50	15.00	34.90	13.40	6.70	14.00	MC104105	4	3,90 €	GC104105	20	15,41 €



Prolongateurs bout à bout

PVC

- Matériau isolant : PVC
- Voltage et température maximum d'utilisation : 600 V - 75°C

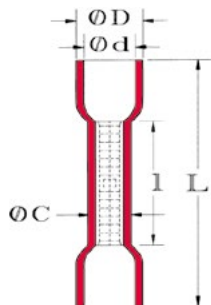

Section câble mm ²	Dimensions (mm)			Référence	Qté/ Blister	Tarif Public H.T. 2025	Référence	Qté/ Blister	Tarif Public H.T. 2025
	Ød	ØD	L						
0.25 - 1.65	1.70	4.00	25.00	MC111032	10	3,90 €	GC111032	50	15,41 €
1.04 - 2.63	2.30	4.50	25.00	MC112039	10	3,90 €	GC112039	50	15,41 €
2.63 - 6.64	3.40	6.30	27.00	MC114054	6	3,90 €	GC114054	30	15,41 €



Douilles cylindriques isolées renforcées

PVC

- Matériau isolant : PVC
- Voltage et température maximum d'utilisation : 300 V - 75°C

Double sertissage

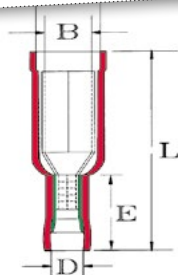

Section câble mm ²	Dimensions (mm)					Référence	Qté/ Blister	Tarif Public H.T. 2025	Référence	Qté/ Blister	Tarif Public H.T. 2025
	B	b	L	D	E						
0.25 - 1.65	4.00	5.80	24.00	4.70	10.50	MC141004	5	3,90 €	GC141004	25	15,41 €
	4.00	6.20	24.50	4.90	11.00	MC142004	5	3,90 €	GC142004	25	15,41 €
1.04 - 2.63	5.00	6.20	24.50	4.90	11.00	MC142005	5	3,90 €	GC142005	25	15,41 €
	4.00	8.20	28.00	6.50	14.00	MC144004	4	3,90 €	GC144004	20	15,41 €
2.63 - 6.64	5.00	8.20	28.00	6.50	14.00	MC144005	4	3,90 €	GC144005	20	15,41 €

Connectique gamme PVC

Fiches cylindriques renforcées

- Matériau isolant : PVC
- Voltage et température maximum d'utilisation : 300 V - 75°C

PVC

Double sertissage



Section câble mm ²	Dimensions (mm)				Référence	Qté/ Blister	Tarif Public H.T. 2025	Référence	Qté/ Blister	Tarif Public H.T. 2025
	B	L	D	E						
0.25 - 1.65	4.00	21.50	4.70	10.50	MC151004	8	3,90 €	GC151004	40	15,41 €
	4.00	22.00	4.90	11.00	MC152004	8	3,90 €	GC152004	40	15,41 €
1.04 - 2.63	5.00	22.50	4.90	11.00	MC152005	8	3,90 €	GC152005	40	15,41 €
	4.00	26.00	6.50	14.00	MC154004	6	3,90 €	GC154004	30	15,41 €
2.63 - 6.64	5.00	26.00	6.50	14.00	MC154005	5	3,90 €	GC154005	25	15,41 €

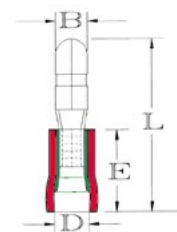

Clips pré-isolés renforcés

PVC

- Matériau isolant : PVC
- Voltage et température maximum d'utilisation : 300 V - 75°C

Applications :
auto-radios

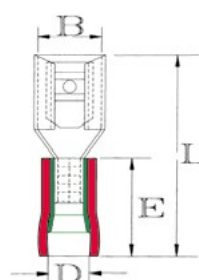

Double sertissage

Section câble mm ²	Dimensions (mm)					Référence	Qté/ Blister	Tarif Public H.T. 2025	Référence	Qté/ Blister	Tarif Public H.T. 2025
	Dimensions (mm)	B	L	D	E						
0.25 - 1.65	2.8 x 0.8 x 19.00	3.20	19.00	4.70	10.50	MC1810281	10	3,90 €	GC1810281	50	15,41 €
	4.8 x 0.8 x 19.50	5.00	19.50	4.70	10.50	MC1810481	8	3,90 €	GC1810481	40	15,41 €
	6.4 x 0.8 x 21.50	6.80	21.50	4.70	10.50	MC181063	8	3,90 €	GC181063	40	15,41 €
1.04 - 2.63	2.8 x 0.8 x 19.50	3.20	19.50	4.90	11.00	MC1820281	10	3,90 €	GC1820281	50	15,41 €
	4.8 x 0.8 x 20.00	5.00	20.00	4.90	11.00	MC1820481	8	3,90 €	GC1820481	40	15,41 €
	6.4 x 0.8 x 22.00	6.80	22.00	4.90	11.00	MC182063	8	3,90 €	GC182063	40	15,41 €
2.63 - 6.64	4.8 x 0.8 x 23.00	5.00	23.00	6.50	14.00	MC1840481	8	3,90 €	GC1840481	40	15,41 €
	6.4 x 0.8 x 25.00	6.80	25.00	6.50	14.00	MC184063	6	3,90 €	GC184063	30	15,41 €
	9.4 x 0.8 x 12.0	12.00	6.50	14.00	MC184094	5	3,90 €	GC184094	25	15,41 €	



Voir Bibox
page 329
Réf. BB203

Clips tout-isolés renforcés

PVC

- Matériau isolant : PVC
- Voltage et température maximum d'utilisation : 300 V - 75°C

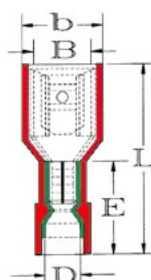

Double sertissage

Section câble mm ²	Dimensions (mm)						Référence	Qté/ Blister	Tarif Public H.T. 2025	Référence	Qté/ Blister	Tarif Public H.T. 2025
	Dimensions (mm)	B	b	L	D	E						
0.25 - 1.65	2.8 x 0.8 x 19.00	3.20	5.40	19.00	4.70	10.50	MC2010281	8	3,90 €	GC2010281	40	15,41 €
	4.8 x 0.8 x 20.00	5.00	7.40	20.00	4.70	10.50	MC2010481	8	3,90 €	GC2010481	40	15,41 €
	6.4 x 0.8 x 22.00	6.80	9.00	22.00	4.70	10.50	MC201063	6	3,90 €	GC201063	30	15,41 €
1.04 - 2.63	2.8 x 0.8 x 19.00	3.20	5.40	19.00	4.90	11.00	MC2020281	8	3,90 €	GC2020281	40	15,41 €
	4.8 x 0.8 x 20.50	5.00	7.40	20.50	4.90	11.00	MC2020481	8	3,90 €	GC2020481	40	15,41 €
	6.4 x 0.8 x 23.00	6.80	9.00	23.00	4.90	11.00	MC202063	6	3,90 €	GC202063	30	15,41 €
2.63 - 6.64	4.8 x 0.8 x 22.00	5.00	7.40	22.00	6.50	14.00	MC2040481	6	3,90 €	GC2040481	30	15,41 €
	6.4 x 0.8 x 25.50	6.80	9.00	25.20	6.50	14.00	MC204063	5	3,90 €	GC204063	25	15,41 €
	9.4 x 1.2 x 30.50	10.00	12.40	30.50	6.50	14.00	MC204094	4	3,90 €	GC204094	20	15,41 €



Voir Bibox
page 329
Réf. BB203

Connectique gamme PVC et PP



Double sertissage

Languettes pré-isolées renforcées **PVC**

- Matériau isolant : PVC
- Voltage et température maximum d'utilisation : 300 V - 75°C

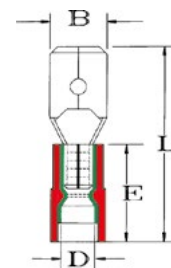

Voir Bibox page 329
Réf. BB203

Section câble mm ²	Dimensions (mm)	(mm)				Référence	Qté/ Blister	Tarif Public H.T. 2025	Référence	Qté/ Blister	Tarif Public H.T. 2025
		B	L	D	E						
0.25 - 1.65	2.8 x 0.8 x 22.00	2.80	22.00	4.70	10.50	MC1910281	10	3,90 €	GC1910281	50	15,41 €
	4.8 x 0.8 x 22.00	4.80	22.00	4.70	10.50	MC1910481	10	3,90 €	GC1910481	50	15,41 €
	6.4 x 0.8 x 22.00	6.35	22.00	4.70	10.50	MC191063	10	3,90 €	GC191063	50	15,41 €
1.04 - 2.63	2.8 x 0.8 x 22.50	2.80	22.50	4.90	11.00	MC1920281	10	3,90 €	GC1920281	50	15,41 €
	4.8 x 0.8 x 22.50	4.80	22.50	4.90	11.00	MC1920481	10	3,90 €	GC1920481	50	15,41 €
	6.4 x 0.8 x 22.50	6.35	22.50	4.90	11.00	MC192063	8	3,90 €	GC192063	40	15,41 €
2.63 - 6.64	4.8 x 0.8 x 24.50	4.80	24.50	6.50	14.00	MC1940481	8	3,90 €	GC1940481	40	15,41 €
	6.4 x 0.8 x 24.50	6.35	24.50	6.50	14.00	MC194063	6	3,90 €	GC194063	30	15,41 €



Double sertissage

Clips mixtes pré-isolés renforcés **PVC**

- Matériau isolant : PVC
- Voltage et température maximum d'utilisation : 300 V - 75°C

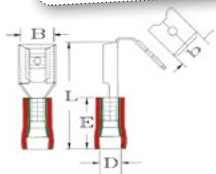

Section câble mm ²	Dimensions (mm)	(mm)					Référence	Qté/ Blister	Tarif Public H.T. 2025	Référence	Qté/ Blister	Tarif Public H.T. 2025
		B	b	L	D	E						
0.25 - 1.65	6.4 x 0.8 x 22.00	6.50	6.30	22.00	3.60	10.00	MC231063	6	3,90 €	GC231063	30	15,41 €
1.04 - 2.63	6.4 x 0.8 x 23.00	6.80	9.00	23.00	4.90	11.00	MC232063	6	3,90 €	GC232063	30	15,41 €

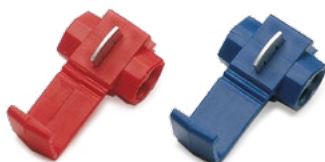

Voir Bibox page 329
Réf. BB203

Connecteurs rapides **PP**

- Matériau isolant : Polypropylène
- Voltage et température maximum d'utilisation : 600 V - 105°C

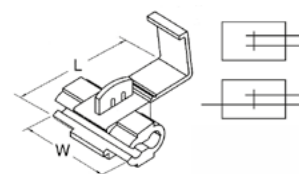

Section câble mm ²	Dimensions (mm)		Référence	Qté/ Blister	Tarif Public H.T. 2025
	W	L			
0.25 - 1.65	20.00	27.00	MC271010	8	3,90 €
1.04 - 2.63	20.00	27.00	MC272020	8	3,90 €

Connecteurs rapides en T **PP**

- Matériau isolant : Polypropylène
- Voltage et température maximum d'utilisation : 600 V - 105°C

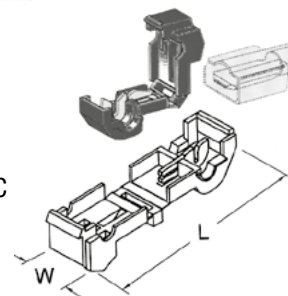

Matériau de
 finition : laiton

Section câble mm ²	Dimensions (mm)	(mm)		Référence	Qté/ Blister	Tarif Public H.T. 2025
		W	L			
0.25 - 1.65	pour mâle 6.35	10.00	38.00	MC261010	5	3,90 €
1.04 - 2.63	pour mâle 6.35	10.00	38.00	MC262020	5	3,90 €

Connectique gamme nylon

Clips tout-isolés renforcés

NYLON

- Matériau isolant : Nylon
- Voltage et température maximum d'utilisation : 300 V - 105°C

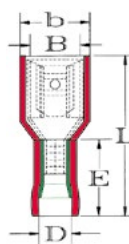

Double sertissage

Section câble mm ²	Dimensions (mm)	(mm)					Référence	Qté/ Blister	Tarif Public H.T. 2025
		B	b	L	D	E			
0.25 - 1.65	6.4 x 0.8 x 21.50	6.80	9.00	21.50	3.60	10.50	MC211063	6	3,90 €
1.04 - 2.63	6.4 x 0.8 x 22.00	6.80	9.00	22.0	4.30	11.00	MC212063	6	3,90 €

Languettes tout-isolées

NYLON

- Matériau isolant : Nylon
- Voltage et température maximum d'utilisation : 300 V - 105°C

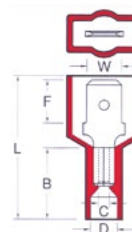

Section câble mm ²	Dimensions (mm)	(mm)			Référence	Qté/ Blister	Tarif Public H.T. 2025
		L	B	D			
0.25 - 1.65	6.4 x 0.8 x 24.50	6.35	7.70	24.50	MC221063	10	4,90 €
1.04 - 2.63	6.4 x 0.8 x 24.50	6.35	7.70	24.50	MC222063	10	4,90 €

Prolongateurs bout à bout pour cosses thermo-rétractables

NYLON

- Matériau isolant : Nylon
- Voltage et température maximum d'utilisation : 600 V - 105°C



Double sertissage

Section câble mm ²	Dimensions (mm)			Référence	Qté/ Blister	Tarif Public H.T. 2025	Référence	Qté/ Blister	Tarif Public H.T. 2025
	L	ØD	ØC						
0.25 - 1.65	26.00	4.50	1.80	MC461400	5	7,59 €	GC461400	25	27,00 €
1.04 - 2.63	27.00	5.20	2.70	MC472400	5	7,59 €	GC472400	25	27,00 €
2.63 - 6.64	31.30	7.00	3.40	MC484400	5	7,59 €	GC484400	25	28,77 €



Prolongateurs bout à bout à SOUDER pour cosses thermo-rétractables

NYLON

- Plage de température d'utilisation : de -55°C à + 125°C

Section câble mm ²	Dim. (mm)		Référence	Qté/ Blister	Tarif Public H.T. 2025	Référence	Qté/ Blister	Tarif Public H.T. 2025
	L	ØD						
0.8 - 2.0	42.0	2.70	MC461500	4	10,90 €	GC461500	20	38,26 €
2.0 - 4.0	42.0	4.50	MC472500	4	10,90 €	GC472500	20	38,26 €
4.0 - 6.0	42.0	6.00	MC484500	3	10,90 €	GC484500	15	38,26 €

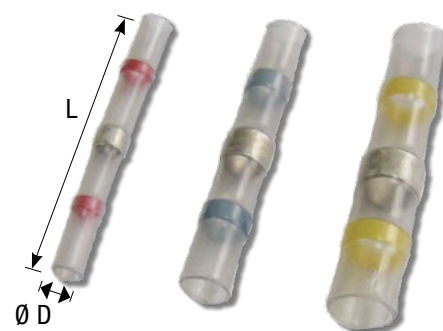

Interrupteur à levier



Référence	Désignation	Code Rem.	Cond.	Tarif Public H.T. 2025
MC222001	Interrupteur à levier ON/OFF	1.6	1	14,90 €

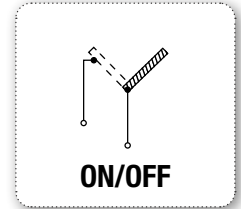

Interrupteur à levier



Référence	Désignation	Code Rem.	Cond.	Tarif Public H.T. 2025
MC222002	Interrupteur à levier ON/OFF	1.6	1	19,49 €

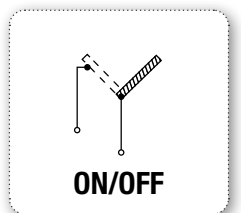

Interrupteur à impulsion



Référence	Désignation	Code Rem.	Cond.	Tarif Public H.T. 2025
MC222003	Interrupteur à impulsion ON/OFF/ON	1.6	1	41,32 €

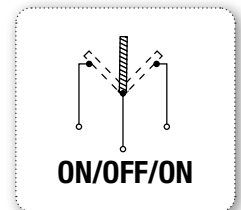

Interrupteur à levier - Étanche

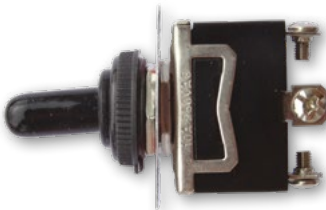

Référence	Désignation	Code Rem.	Cond.	Tarif Public H.T. 2025
MC222004	Interrupteur à levier étanche ON/OFF/ON	1	1	41,32 €

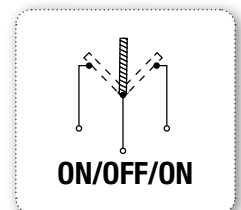

Interrupteur à levier - Étanche



Référence	Désignation	Code Rem.	Cond.	Tarif Public H.T. 2025
MC222005	Interrupteur à levier étanche ON/OFF	1.6	1	41,32 €

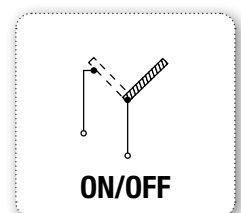

Connectique relais

Relais inverseur avec patte

Désignation	Volt	Ampérage	Connecteur	Référence	Qté/Boîte	Tarif Public H.T. 2025
Relai inverseur avec patte	12 V	30A	5	MC220100	1	10,90 €
Relai inverseur avec patte	24 V	20A	5	MC220101	1	10,90 €

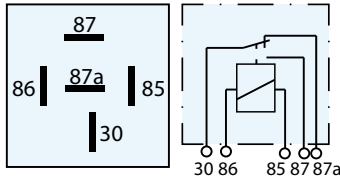

Relais interrupteur avec patte amovible

Désignation	Volt	Ampérage	Connecteur	Référence	Qté/Boîte	Tarif Public H.T. 2025
Relai interrupteur avec patte amovible	12 V	30A	4	MC220200	1	9,29 €
Relai interrupteur avec patte amovible	24 V	20A	4	MC220201	1	9,29 €

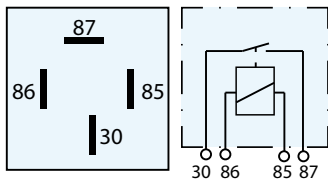

Relais interrupteur avec fusible

Désignation	Volt	Ampérage	Connecteur	Référence	Qté/Boîte	Tarif Public H.T. 2025
Relai interrupteur avec fusible	12 V	15A	4	MC220202	1	14,90 €

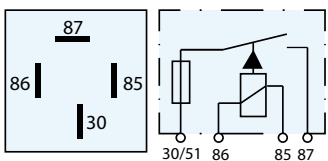

Relais de puissance sans patte

Désignation	Volt	Ampérage	Connecteur	Référence	Qté/Boîte	Tarif Public H.T. 2025
Relai de puissance sans patte	12 V	50A	4	MC220300	1	19,49 €

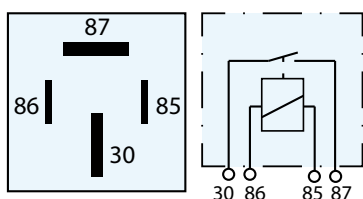

Relais de puissance avec patte amovible



Désignation	Volt	Ampérage	Connecteur	Référence	Qté/ Blister	Tarif Public H.T. 2025
Relai de puissance avec patte amovible	24 V	40A	4	MC220301	1	19,49 €

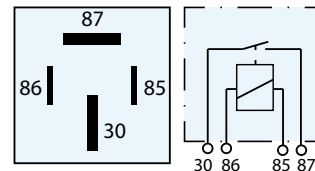

Relais inverseur à diode avec patte amovible



Désignation	Volt	Ampérage	Connecteur	Référence	Qté/ Blister	Tarif Public H.T. 2025
Relai inverseur 5 connecteurs	12 V	20/30A	5	MC220400	1	13,49 €
Relai inverseur à diode avec patte amovible	24 V	20/30A	5	MC220401	1	14,90 €

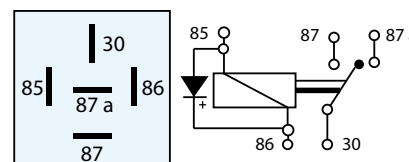

Centrale clignotante avec ou sans LED

Permet l'utilisation d'ampoules à LED



Désignation	Volt	Connecteur	Référence	Qté/ Blister	Tarif Public H.T. 2025
Centrale clignotante	12 V	3	MC220402	1	41,32 €

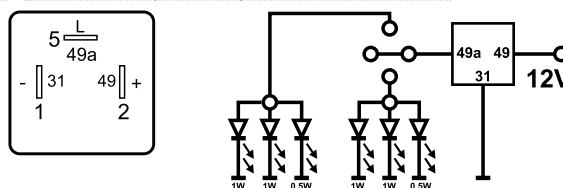

Centrale clignotante avec ou sans LED

Permet l'utilisation d'ampoules à LED



Désignation	Volt	Connecteur	Référence	Qté/ Blister	Tarif Public H.T. 2025
Centrale clignotante	12 V	4	MC220403	1	41,32 €

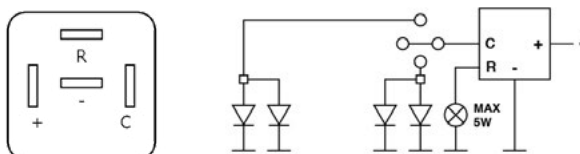

Interrupteurs de batteries

Coupe-circuit batterie à clé - M8

2 clés

Désignation	Intensité A	Vis	Référence	Qté/Boite	Tarif Public H.T. 2025
Coupe-circuit	100 (max 500)	M8 x 2	BCB46	1	17,50 €



BCB46

Coupe-circuit batterie à clé - M10

2 clés

Désignation	Intensité A	Vis	Référence	Qté/Boite	Tarif Public H.T. 2025
Coupe-circuit	100 (max 500)	M10 x 2	BCB45	1	20,35 €



BCB45

Coupe-circuit batterie 350A - 2xM10 + 1xM6

Désignation	Intensité A	Vis	Référence	Qté/Boite	Tarif Public H.T. 2025
Coupe-circuit	350	M10 x 2 + M6 x 1	BCB47	1	115,00 €



BCB47

Coupe-circuit batterie 350A - 2xM10

Désignation	Intensité A	Vis	Référence	Qté/Boite	Tarif Public H.T. 2025
Coupe-circuit	350	M10 x 2	BCB48	1	80,00 €



BCB48

Coupe-circuit batterie 250A - 2xM10

Désignation	Intensité A	Vis	Référence	Qté/Boite	Tarif Public H.T. 2025
Coupe-circuit	250	M10 x 2	BCB49	1	95,00 €



BCB49



MC441001



MC441002

Connecteur bipolaire série BC

Désignation	Intensité A	V	Section câble	Référence	Qté/ Boîte	Tarif Public H.T. 2025
Connecteur Bipolaire mâle	250	48	50 mm ²	MC441001	1	31,20 €
Connecteur Bipolaire femelle	250	48	50 mm ²	MC441002	1	31,20 €

Connecteur hermaphrodite et poignée



MC441003



MC441004



MC441005



MC441006



MC441007



MC441008



MC441009



Désignation	Intensité A	Section câble	Référence	Qté/ Boîte	Tarif Public H.T. 2025
Connecteur hermaphrodite rouge	50	10 mm ²	MC441003	1	10,45 €
Connecteur hermaphrodite rouge	175	50 mm ²	MC441004	1	24,20 €
Connecteur hermaphrodite rouge	350	70-90 mm ²	MC441005	1	46,20 €
Connecteur hermaphrodite gris	50	10 mm ²	MC441006	1	12,20 €
Connecteur hermaphrodite gris	175	50 mm ²	MC441007	1	24,20 €
Connecteur hermaphrodite gris	350	70-90 mm ²	MC441008	1	46,20 €
Poignée rouge	175-350	-	MC441009	1	9,45 €

Gaine en spirale

Désignation	Pour câble	Longueur gaine	Référence	Qté/ Boîte	Tarif Public H.T. 2025
Gaine en spirale	6 mm ²	25 m	B692006	1	37,50 €
Gaine en spirale	8 mm ²	25 m	B692008	1	50,00 €
Gaine en spirale	11 mm ²	25 m	B692011	1	62,50 €
Gaine en spirale	14 mm ²	25 m	B692014	1	93,75 €

Connectique divers

Connecteurs nylon 2 voies

Désignation	Référence	Qté/ Blister	Tarif Public H.T. 2025
1 boîtiers mâles 2 voies + 1 boîtiers femelles 2 voies + 2 languettes nues à ergots	MC439263	voir désignation	3,90 €

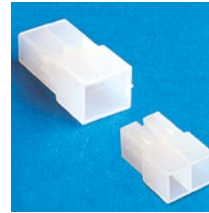

MC439263

Connecteurs nylon 3 voies

Désignation	Référence	Qté/ Blister	Tarif Public H.T. 2025
1 boîtiers mâles 3 voies + 1 boîtiers femelles 3 voies + 3 languettes nues à ergots	MC439363	voir désignation	3,90 €



MC439363

Connecteurs nylon 4 voies

Désignation	Référence	Qté/ Blister	Tarif Public H.T. 2025
1 boîtier mâle 4 voies + 1 boîtier femelle 4 voies + 4 languettes nues à ergots	MC439463	Voir désignation	3,90 €



MC439463

Connecteurs nylon 6 voies

Désignation	Référence	Qté/ Blister	Tarif Public H.T. 2025
1 boîtier mâle 6 voies + 1 boîtier femelle 6 voies + 6 languettes nues à ergots	MC439663	Voir désignation	3,90 €

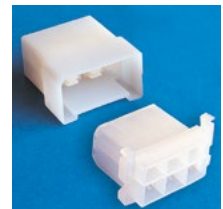

MC439663

Clips et languettes nus à ergots

Désignation	Section de câble (mm ²)	L (mm)	Référence	Qté/ Blister	Tarif Public H.T. 2025
Clip nu à ergot pour mâle 6.3 x 0.8 mm	1 - 2.5	19	MC372563	10	3,90 €
Languette nue à ergot pour mâle 6.3 x 0.8 mm	1 - 2.5	28	MC382563	10	3,90 €



MC372563

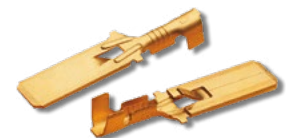

MC382563

Cosses tubulaires

Section de câble (mm ²)	Dimensions (D x B x L mm)	Référence	Qté/ Blister	Tarif Public H.T. 2025
10.0	6.4 x 12.0 x 26.5	MCTD106	5	10,90 €
	8.4 x 12.0 x 26.5	MCTD108	5	10,90 €
16.0	6.4 x 12.4 x 31.0	MCTD166	4	10,90 €
	8.4 x 12.4 x 31.0	MCTD168	4	10,90 €
25.0	6.4 x 14.0 x 32.0	MCTD256	4	10,90 €
	8.4 x 18.0 x 34.0	MCTD258	4	10,90 €
35.0	8.4 x 16.0 x 38.0	MCTD358	3	10,90 €
	10.5 x 17.5 x 40.5	MCTD359	3	10,90 €
50.0	8.4 x 18.0 x 43.0	MCTD508	3	10,90 €
	10.5 x 18.0 x 43.0	MCTD510	3	10,90 €
70.0	8.4 x 21.8 x 50.0	MCTD708	3	17,50 €
	10.5 x 21.8 x 50.0	MCTD710	3	14,90 €
95.0	10.5 x 25.0 x 57.0	MCTD910	3	17,50 €

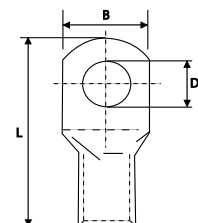

Dominos

Désignation	Section (mm)	Référence	Qté/ Blister	Tarif Public H.T. 2025
Domino 12 voies noir	2.5 - 4	C601202	1	4,90 €
Domino 12 voies noir	6	C601206	1	6,59 €





B760500



B760510

Pinces à sertir

Référence	Désignation	Code Rem.	Cond.	Tarif Public H.T. 2025
B760500	Pince à sertir - Cosses isolées	1.6	1	62,37 €
B760510	Pince à sertir professionnelle - Cosses isolées	1.6	1	104,91 €

Coffret électricité 325 cosses isolées



780005

Référence	Désignation	Code Rem.	Cond.	Tarif Public H.T. 2025
780005	Coffret cosses isolées	1.6	1	114,03 €

Composition de la mallette :

25 clips pré-isolés rouges 2.8 x 0.8	MC181028 1
25 clips pré-isolés rouges 4.8 x 0.8	MC181048 1
25 cosses rondes jaunes 8.5 x 1.5	MC104084
25 cosses rondes bleues 5.3 x 9.5	MC102053
25 cosses rondes bleues 6.4 x 12.0	MC102064
25 prolongateurs bout à bout bleus	MC112039
25 languettes pré-isolées bleues 6.3 x 0.8.	MC192063
25 clips pré-isolés bleus 6.3 x 0.8	MC182063
25 clips tout-isolés bleus 6.3 x 0.8	MC202063
25 douilles cylindriques isolées bleues Ø 4	MC142004
25 fiches cylindriques bleues Ø 4	MC152004
25 connecteurs rapides bleus	MC272020
24 manchons thermorétractables assortis	MC660099
1 ruban adhésif isolant noir 5200	IB1910

Coffret 280 fusibles



780003

Référence	Désignation	Code Rem.	Cond.	Tarif Public H.T. 2025
780003	Mallette 280 fusibles	1.6	1	114,03 €

Composition de la mallette :

1 Porte-fusibles standards étanches	B591021
1 Porte-mini-fusibles standards étanches	B591025
15 Fusibles standards enfichables Panachés :	5 x 2A B511002 5 x 3A B511003 5 x 4A B511004
25 Fusibles standards enfichables 5A	B511005
15 Fusibles standards enfichables 7.5A	B511007
25 Fusibles standards enfichables 10A	B511010
15 Fusibles standards enfichables 15A	B511015
15 Fusibles standards enfichables 20A	B511020
15 Fusibles standards enfichables 25A	B511025
15 Fusibles standards enfichables 30A	B511030
15 Mini-Fusibles enfichables Panachés :	5 x 2A B522002 5 x 3A B522003 5 x 4A B522004
25 Mini-Fusibles enfichables 5A	B522005
15 Mini-Fusibles enfichables 7.5A	B522007
25 Mini-Fusibles enfichables 10A	B522010
15 Mini-Fusibles enfichables 15A	B522015
15 Mini-Fusibles enfichables 20A	B522020
15 Mini-Fusibles enfichables 25A	B522025
15 Mini-Fusibles enfichables 30A	B522030

Connectique gamme thermorétractable

Manchons thermorétractables 60 et 200 mm

Le diamètre est divisé par 2 après chauffage de la gaine.



Voir Bibo page 329
Réf. BB204

Manchons En blister - Longueur 60 mm

Manchons En sachet - Longueur 200 mm

Ø (mm) avant rétreint	Ø (mm) après rétreint	Désignation	Référence	Qté/ Blister	Tarif Public H.T. 2025	Désignation	Référence	Qté/ Sachet	Tarif Public H.T. 2025
3.2	1.6	Manchon noir 60 mm	MC661032	20	3,49 €	Manchon noir 200 mm	S671032	10	3,90 €
		Manchon rouge 60 mm	MC662032	20	3,49 €				
4.8	2.4	Manchon noir 60 mm	MC661048	20	3,49 €	Manchon noir 200 mm	S671048	10	3,90 €
		Manchon rouge 60 mm	MC662048	20	3,49 €				
6.4	3.2	Manchon noir 60 mm	MC661064	20	3,49 €	Manchon noir 200 mm	S671064	10	3,90 €
		Manchon rouge 60 mm	MC662064	20	3,49 €				
9.5	4.75	Manchon noir 60 mm	MC661095	20	3,49 €	Manchon noir 200 mm	S671095	10	3,90 €
		Manchon rouge 60 mm	MC662095	20	3,49 €				
12.7	6.35	Manchon noir 60 mm	MC661127	20	3,49 €	Manchon noir 200 mm	S671127	8	7,59 €
		Manchon rouge 60 mm	MC662127	20	3,49 €				
19.1	9.55	Manchon noir 60 mm	MC661191	10	3,49 €	Manchon noir 200 mm	S671191	8	5,99 €
		Manchon rouge 60 mm	MC662191	10	3,49 €				
25.4	12.7	Manchon noir 60 mm	MC661254	6	3,49 €	Manchon noir 200 mm	S671254	4	5,99 €
		Manchon rouge 60 mm	MC662254	6	3,49 €				
		Assortiment de manchons de 60 mm noirs - rouges	MC660099	16	3,49 €	Assortiment de manchons de 200 mm noirs - rouges	S670099	14	3,90 €

Gaines thermorétractables en boîtes distributrices



Gaines thermorétractables

Ø (mm) avant rétreint	Ø (mm) après rétreint	Désignation	Référence	Longueur de la gaine (m)	Tarif Public H.T. 2025
3.2	1.6	Dévidoir pour gaine thermorétractable noire	B691032	15 m	17,50 €
4.8	2.4	Dévidoir pour gaine thermorétractable noire	B691048	12 m	17,50 €
6.4	3.2	Dévidoir pour gaine thermorétractable noire	B691064	12 m	17,50 €
9.5	4.75	Dévidoir pour gaine thermorétractable noire	B691095	8 m	17,50 €
12.7	6.35	Dévidoir pour gaine thermorétractable noire	B691127	8 m	17,50 €
19.1	9.55	Dévidoir pour gaine thermorétractable noire	B691191	5 m	17,50 €
25.4	12.7	Dévidoir pour gaine thermorétractable noire	B691254	5 m	17,50 €



Connectique cosses de batteries

Cosses de batteries



Référence	Désignation	Type	Finition	Code Rem.	Cond.	Tarif Public H.T. 2025
BCB01	Cosse de batterie (+)	Ford	laiton	1.6	10	5,13 €
BCB02	Cosse de batterie (-)	Ford	laiton	1.6	10	5,13 €
BCB10	Kit de 2 cosses de batteries (+) et (-)	Ford	laiton	1.6	1	13,32 €



Référence	Désignation	Caractéristiques	Section câble	Ø	Finition	Code Rem.	Cond.	Tarif Public H.T. 2025
BCB13	Cosse de batterie V.L. (+)	Double serrage	35 mm ²	10 mm	laiton	1.6	50	4,91 €
BCB14	Cosse de batterie V.L. (-)	Double serrage	35 mm ²	10 mm	laiton	1.6	50	4,91 €
BCB15	Kit de 2 cosses de batteries V.L. (+) et (-)	Double serrage	35 mm ²	10 mm	laiton	1.6	1	14,32 €



Référence	Désignation	Caractéristiques	Section câble	Ø	Finition	Code Rem.	Cond.	Tarif Public H.T. 2025
BCB17	Cosse de batterie P.L. (+)	Double serrage	50 mm ²	13 mm	laiton	1.6	50	6,48 €
BCB18	Cosse de batterie P.L. (-)	Double serrage	50 mm ²	13 mm	laiton	1.6	50	6,48 €
BCB19	Kit de 2 cosses de batteries P.L. (+) et (-)	Double serrage	50 mm ²	13 mm	laiton	1.6	1	14,90 €



Référence	Désignation	Caractéristiques	Section câble	Ø	Finition	Code Rem.	Cond.	Tarif Public H.T. 2025
BCB34	Cosse de batterie P.L. et Agricole (+)	Double serrage	70 mm ²	16 mm	laiton	1.6	25	12,25 €
BCB35	Cosse de batterie P.L. et Agricole (-)	Double serrage	70 mm ²	16 mm	laiton	1.6	25	12,25 €
BCB36	Kit de 2 cosses batteries P.L. et Agricole (+) et (-)	Double serrage	70 mm ²	16 mm	laiton	1.6	1	29,06 €



Référence	Désignation	Finition	Code Rem.	Cond.	Tarif Public H.T. 2025
BRB05	Cosse rapide laiton rouge (+)	laiton	1.6	10	20,90 €
BRB06	Cosse rapide laiton bleu (-)	laiton	1.6	10	20,90 €
BRB07	Kit de 2 cosses rapides (+) et (-)	laiton	1.6	1	45,72 €



Référence	Désignation	Type	Finition	Code Rem.	Cond.	Tarif Public H.T. 2025
BRB09	Robinet coupe-batterie à griffe rouge (+)	Citroën/Peugeot/Renault	laiton étamé	1.6	10	23,00 €
BRB10	Robinet coupe-batterie à griffe vert (-)	Citroën/Peugeot/Renault	laiton étamé	1.6	10	21,90 €
BRB11	Kit de 2 robinets coupe-batterie à griffe rouge (+) et vert (-)	Citroën/Peugeot/Renault	laiton étamé	1.6	1	46,45 €



Référence	Désignation	Type	Finition	Code Rem.	Cond.	Tarif Public H.T. 2025
BRB09R	Griffe de rechange pour robinet BRB09 (+)	Citroën/Peugeot/Renault	laiton étamé	1.6	10	6,90 €
BRB10R	Griffe de rechange pour robinet BRB10 (-)	Citroën/Peugeot/Renault	laiton étamé	1.6	10	6,90 €
BRB11R	Kit de 2 robinets coupe-batterie à griffe rouge (+) et vert (-)	Citroën/Peugeot/Renault	laiton étamé	1.6	1	17,50 €



Référence	Désignation	Type	Finition	Code Rem.	Cond.	Tarif Public H.T. 2025
BCB42	Réhausseur de borne (+)	Adaptateur standard à japonais	étamé	1.6	10	27,54 €
BCB43	Réhausseur de borne (-)	Adaptateur standard à japonais	étamé	1.6	10	27,54 €
BCB44	Kit de réhausseur de borne (+) et (-)	Adaptateur standard à japonais	étamé	1.6	1	53,01 €

Connectique cosses de batteries

Cosses de batteries

Référence	Désignation	Type	Code Rem.	Cond.	Tarif Public H.T. 2025
BRB38	Robinet coupe batterie à griffe rouge (+)	Renault (anciens modèles)	1.6	25	4,59 €
BRB39	Robinet coupe batterie à griffe vert (-)	Renault (anciens modèles)	1.6	25	4,32 €
BRB40	Kit 2 Robinets coupe batterie (+) et (-)	Renault (anciens modèles)	1.6	1	9,67 €



Référence	Désignation	Filetage	Code Rem.	Cond.	Tarif Public H.T. 2025
BRB41	Robinet coupe batterie (+) FOCAVOLT D.8 L	15 mm	1.6	10	9,93 €
BRB42	Robinet coupe batterie - FOCAVOLT D.8 L.	15 mm	1.6	10	9,93 €
BRB43	Kit 2 robinets coupe batterie FOCAVOLT (+) et (-)	15 mm	1.6	1	22,00 €



Référence	Désignation	Filetage	Finition	Code Rem.	Cond.	Tarif Public H.T. 2025
BRB45	Robinet coupe-batterie en plastique rouge (+)	8 mm	laiton étamé	1.6	25	9,93 €
BRB47	Robinet coupe-batterie en plastique vert (-)	8 mm	laiton étamé	1.6	25	9,93 €
BRB48	Kit de 2 robinets de batteries (+) et (-)	8 mm	laiton étamé	1.6	1	23,00 €



Référence	Désignation	Code Rem.	Cond.	Tarif Public H.T. 2025
BCB45	Coupe-circuit batterie à clef extractible (2 clés) M10	1.6	1	20,35 €



Référence	Désignation	Code Rem.	Cond.	Tarif Public H.T. 2025
BCB38	Cosse de batterie (+) 16-35mm ²	1.6	50	4,91 €
BCB39	Cosse de batterie (-) 16-35mm ²	1.6	50	4,91 €
BCB37	Kit de 2 cosses de batteries (+) et (-)	1.6	1	13,32 €



BCB38

BCB39

Cosses de batteries moto

Référence	Désignation	Code Rem.	Cond.	Tarif Public H.T. 2025
BCB40	Cosse de batterie déconnectable pour moto	1.6	5	14,90 €



MOTO

BCB40

Cosses de batteries pour bornes japonaises

Référence	Désignation	Code Rem.	Cond.	Tarif Public H.T. 2025
BRB60	Kit 2 bornes pour insert 6 MM 1M+1F	1.6	1	12,47 €
BRB61	Kit 2 bornes pour insert 8 MM 1M+1F	1.6	1	12,47 €
BRB62	Kit 2 adaptateurs pour bornes japonaises	1.6	1	5,83 €



BRB60



BRB62

Câbles électriques

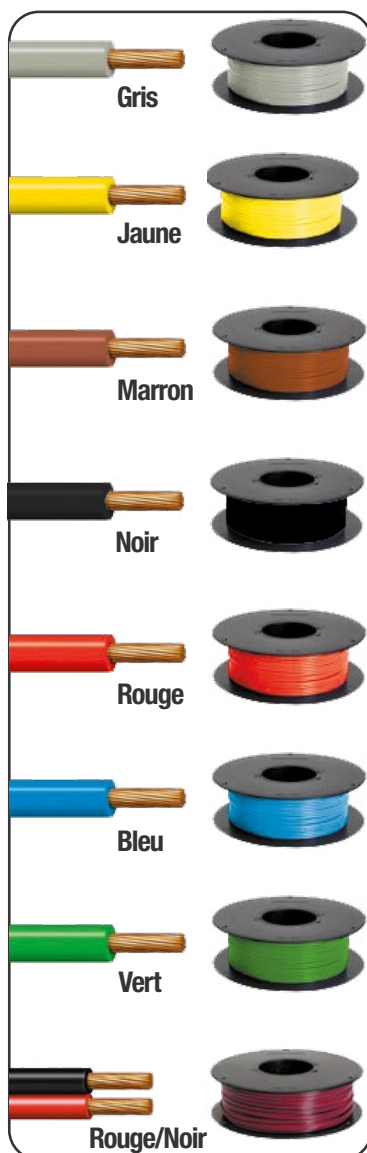

Référence	Désignation	Couleur	Section du câble	Code Rem.	Cond.	Tarif Public H.T. 2025
B701025G	Câble monoconducteur	Gris	1 mm ²	1.6	Bobine de 25 m	29,77 €
B701025J	Câble monoconducteur	Jaune	1 mm ²	1.6	Bobine de 25 m	29,77 €
B701025M	Câble monoconducteur	Marron	1 mm ²	1.6	Bobine de 25 m	29,77 €
B701025N	Câble monoconducteur	Noir	1 mm ²	1.6	Bobine de 25 m	29,77 €
B701025R	Câble monoconducteur	Rouge	1 mm ²	1.6	Bobine de 25 m	29,77 €
B701025U	Câble monoconducteur	Bleu	1 mm ²	1.6	Bobine de 25 m	29,77 €

Référence	Désignation	Couleur	Section du câble	Code Rem.	Cond.	Tarif Public H.T. 2025
B702025J	Câble monoconducteur	Jaune	2 mm ²	1.6	Bobine de 25 m	49,60 €
B702025M	Câble monoconducteur	Marron	2 mm ²	1.6	Bobine de 25 m	49,60 €
B702025N	Câble monoconducteur	Noir	2 mm ²	1.6	Bobine de 25 m	49,60 €
B702025R	Câble monoconducteur	Rouge	2 mm ²	1.6	Bobine de 25 m	49,60 €
B702025V	Câble monoconducteur	Vert	2 mm ²	1.6	Bobine de 25 m	49,60 €

Référence	Désignation	Couleur	Section du câble	Code Rem.	Cond.	Tarif Public H.T. 2025
B703025N	Câble monoconducteur	Noir	3 mm ²	1.6	Bobine de 25 m	76,05 €
B703025R	Câble monoconducteur	Rouge	3 mm ²	1.6	Bobine de 25 m	76,05 €
B703025U	Câble monoconducteur	Bleu	3 mm ²	1.6	Bobine de 25 m	76,05 €

Référence	Désignation	Couleur	Section du câble	Code Rem.	Cond.	Tarif Public H.T. 2025
B704025N	Câble monoconducteur	Noir	4 mm ²	1.6	Bobine de 25 m	89,27 €
B704025R	Câble monoconducteur	Rouge	4 mm ²	1.6	Bobine de 25 m	89,27 €

Référence	Désignation	Couleur	Section du câble	Code Rem.	Cond.	Tarif Public H.T. 2025
B706025N	Câble monoconducteur	Noir	6 mm ²	1.6	Bobine de 25 m	132,27 €
B706025R	Câble monoconducteur	Rouge	6 mm ²	1.6	Bobine de 25 m	132,27 €

Gaines pour câble électrique voir page 344



Dévidoir pour câbles électriques

Dévidoir sur pieds pouvant contenir 8 bobines de câbles électriques. Livré NU.

Dimensions du dévidoir :
H 510 x P 215 x L 335 mm

Référence	Désignation	Code Rem.	Cond.	Tarif Public H.T. 2025
B700	Dévidoir NU pour câbles électriques	1	1	125,00 €

Agrafes de carrosserie



Coffrets agrafes de carrosserie

Assortiment de 255 agrafes d'habillages VOLKSWAGEN





Référence	Code Rem.	Cond.	Tarif Public H.T. 2025
BB410	1.6	1	63,95 €

 <p>x 5 Clips ronds</p> <p>équivalent OEM : VW / Audi - 1H0868243B</p>	 <p>x 30 Embout de vis 15 x 12 mm</p> <p>équivalent OEM : VW / Audi - N90833801 et convient pour un grand nombre d'autres types de véhicules</p>	 <p>x 20 Clips de maintien</p> <p>équivalent OEM : VW - 3A0853575 Audi - 3A0853575A</p>	 <p>x 15 Clips de bague décorative 34,9 x 21,9 mm</p> <p>équivalent OEM : VW - 4A0853825 Audi - 4A0853825A</p>	 <p>x 30 Clips de baguette décorative de porte</p> <p>équivalent OEM : VW / Audi - 6U085733</p>	 <p>x 10 Clips de maintien 22 x 25 x 10 mm</p> <p>équivalent OEM : VW / Audi - 3B0853576</p>
 <p>x 25 Clips de maintien</p> <p>équivalent OEM : VW - 1H0819055B01C et convient pour un grand nombre d'autres types de véhicules</p>	 <p>x 15 Clips de maintien</p> <p>équivalent OEM : VW - 443853909A</p>	 <p>x 30 Rivets d'écartement en matière plastique</p> <p>équivalent OEM : VW - 171885767 et convient pour un grand nombre d'autres types de véhicules</p>	 <p>x 20 Clips à habillage de coffre</p> <p>équivalent OEM : VW - N9020160H Ford - 6998849 BMW - 514719044317 Opel - 2207713 et convient pour un grand nombre d'autres types de véhicules</p>	 <p>x 30 Clips à riveter</p> <p>équivalent OEM : VW / Audi - N038501 Peugeot - 781424 et convient pour un grand nombre d'autres types de véhicules</p>	 <p>x 25 Écrous</p> <p>équivalent OEM : VW / Audi - 191941142</p>

Assortiment de 300 clips de fixation RENAULT















Référence	Code Rem.	Cond.	Tarif Public H.T. 2025
BB417	1.6	1	63,77 €

 <p>x 50 Clips de baguette de porte</p> <p>équivalent OEM : Renault - 7703077421</p>	 <p>x 50 Clips de fixation universels</p> <p>équivalent OEM : RENAULT / MERCEDES</p>	 <p>x 60 Anneaux extensible</p> <p>équivalent OEM : Renault - 7703081184</p>	 <p>x 15 Clips de fixation</p> <p>équivalent OEM : RENAULT</p>	 <p>x 60 Écrous en matière plastique</p> <p>équivalent OEM : Renault - 7703074022 MB - A108980027</p>	 <p>x 65 Clips de fixation</p> <p>équivalent OEM : Fiat - 14188380 Renault - 7703077059</p>
--	--	--	--	---	---

Coffrets agrafes de carrosserie

Assortiment de 345 clips de fixation PEUGEOT CITROEN

 <p>x 50 Anneaux extensible</p> <p>équivalent OEM : Volvo - 947098 MB - A0009903492 Peugeot OE 790307216</p>	 <p>x 20 Clips à habillage</p> <p>équivalent OEM : Peugeot et Citroën - 856535</p>	 <p>x 20 Clips à joint en caoutchouc de baguette latérale</p> <p>équivalent OEM : Audi - 357853575 Peugeot - 6991W4</p>	 <p>x 20 Clips de connexion pour fixation sur modèles Citroën</p>	 <p>x 25 Clips de connexion</p> <p>équivalent OEM : Peugeot et Citroën - 694143</p>	 <p>x 35 Clips de connexion</p> <p>équivalent OEM : Peugeot et Citroën - 743707</p>
 <p>x 30 Écrous en matière plastique</p> <p>équivalent OEM : Renault - 7703074022 MB - A108980027</p>	 <p>x 35 Clips à enficher</p> <p>équivalent OEM : Fiat - 14188380 Renault - 7703077059</p>	 <p>x 15 Clips à enficher</p> <p>équivalent OEM : Peugeot et Citroën - 698317</p>	 <p>x 25 Clips de baguette décorative</p> <p>équivalent OEM : Peugeot - 699502</p>	 <p>x 30 Clips de baguette décorative</p> <p>équivalent OEM : Peugeot - 6995X3</p>	 <p>x 40 Clips de baguette décorative</p> <p>équivalent OEM : Peugeot - 69945</p>



Référence	Code Rem.	Cond.	Tarif Public H.T. 2025
BB420	1.6	1	57,02 €

Assortiment de 192 agrafes « sapin »

 <p>x 30 Clips faisceau de câbles</p> <p>Ø 6,4 mm</p>	 <p>x 15 Clips faisceau de câbles</p> <p>Ø 7,1 mm</p>	 <p>x 20 Clips faisceau de câbles</p> <p>Ø 7,8 mm</p>	 <p>x 20 Clips faisceau de câbles</p> <p>Ø 9,0 mm</p>	 <p>x 10 Clips faisceau de câbles</p> <p>Ø 9,5 mm</p>	 <p>x 10 Clips faisceau de câbles</p> <p>Ø 10,0 mm</p>
 <p>x 20 Rivets épauvés</p> <p>Ø 6,3 mm</p>	 <p>x 20 Clips écartement pour garde-boues</p> <p>Ø 8,0 mm / tête Ø 20,0 mm</p>	 <p>x 12 Clips à écartement pour déflecteurs/châssis</p> <p>Ø 8,0 mm / tête Ø 20,0 mm</p>	 <p>x 10 Clips à écartement pour capots d'amortisseurs</p> <p>Ø 9,0 mm / tête Ø 18,0 mm</p>	 <p>x 15 Clips à écartement</p> <p>Ø 10,0 mm / tête Ø 20,0 mm</p>	 <p>x 10 Clips à écartement</p> <p>Ø 10,0 mm / tête Ø 20,0 mm</p>



Référence	Code Rem.	Cond.	Tarif Public H.T. 2025
BB429	1.6	1	42,21 €

FIAT / ALFA ROMEO / LANCIA



F137



F148



F153



F159



F160



F206



F264



F267



F300



F301



F304



F353



F1107



F1110



F1111

ALFA ROMEO / FIAT / LANCIA

Réf.FIXECO	Constructeur	Modèles de véhicule	Affectations	Réf. constructeur	Qté/Blister	Tarif Public H.T. 2025
F137	ALFA FIAT LANCIA	33 - 126 - 127 - Regata - Ritmo - Uno - Théma	Porte - Panneau et Revêtements internes	14188380	4	3,49 €
F206	ALFA FIAT LANCIA	Kappa - Lybra - Thesis - Ypsilon - Brava - Bravo - Doblò - Marea - Punto '99 / '03 - Palio - Seicento - Siena - Stilo - Punto 2003 ... - Ducato 94 - Ducato 2006 - 147 - 156 - 159	Capot moteur - Revêtements internes		4	3,90 €
F353	ALFA FIAT LANCIA	Kappa - Lybra - Thesis - Y - Y 2000 - Barchetta - Brava - Bravo - Marea - Punto '99 / '03 - Palio - Punto - Siena - Stilo - Strada - Punto 2003 ... - 147 - 166 - 33 - 75 - 159 - Brera	Passe-roue		4	3,90 €

ALFA ROMEO

Réf. FIXECO	Constructeur	Modèles de véhicule	Affectations	Réf. constructeur	Qté/Blister	Tarif Public H.T. 2025
F153	ALFA ROMEO	145	Hayon - Porte - Revêtements Internes	15624411	4	4,90 €
F153	ALFA ROMEO	146	Hayon - Porte - Revêtements Internes	15624411	4	4,90 €
F153	ALFA ROMEO	147	Hayon - Porte - Protections	15624411	4	4,90 €
F153	ALFA ROMEO	156	Protections - Revêtements Internes	15624411	4	4,90 €
F153	ALFA ROMEO	159	Revêtements Internes	15624411	4	4,90 €
F153	ALFA ROMEO	164	Aile - Pare-chocs - Revêtements Internes	15624411	4	4,90 €
F153	ALFA ROMEO	166	Aile - Pare-chocs - Protections	15624411	4	4,90 €
F153	ALFA ROMEO	Brera	Revêtements Internes	15624411	4	4,90 €
F153	ALFA ROMEO	GTV	Passe-roue	15624411	4	4,90 €
F153	ALFA ROMEO	Spider	Passe-roue	15624411	4	4,90 €
F159	ALFA ROMEO	155 - 164 - 75 - 90	Rivets plastiques ø 8,5 mm		4	3,49 €
F160	ALFA ROMEO	155 - 164 - 75 - 90	Rivets plastiques ø 6,2 mm		4	2,99 €
F206	ALFA ROMEO	Brera	Tapis		4	3,90 €
F206	ALFA ROMEO	159 - Brera	Capot moteur - Prise air		4	3,90 €
F264	ALFA ROMEO	145 - 146 - 155 - 164 - 75 - 90 - GTV - Spider	Passe-roue - Revêtements Internes	5988006	4	2,99 €
F301	ALFA ROMEO	146 - 155 - 166	Revêtements Internes	7740882	4	4,90 €
F304	ALFA ROMEO	33, -Alfetta	Radiateur		4	3,49 €
F353	ALFA ROMEO	159	Pare-chocs		4	3,90 €
F1111	ALFA ROMEO	146 - 155 - 156 - 164 - 33 - 75 - 90	Revêtements Internes	7622606	4	2,99 €

LANCIA

Réf. FIXECO	Constructeur	Modèles de véhicule	Affectations	Réf. constructeur	Qté/Blister	Tarif Public H.T. 2025
F132	LANCIA	Thesis	Mouleurs et bandeaux moulure de ceinture de caisse		4	4,90 €
F148	LANCIA	Ypsilon	ø 8,5 mmmoulure de caisse		4	3,49 €
F153	LANCIA	Dedra	Revêtements Internes	15624411	4	4,90 €
F153	LANCIA	Kappa	Aile	15624411	4	4,90 €
F153	LANCIA	Lybra	Aile - Coffre à bagages - Hayon - Porte	15624411	4	4,90 €
F153	LANCIA	Nouvelle Delta	Revêtements Internes	15624411	4	4,90 €
F153	LANCIA	Thema	Revêtements Internes	15624411	4	4,90 €
F153	LANCIA	Thesis	Aile - Passe-roue	15624411	4	4,90 €
F153	LANCIA	Y 10	Glace arrière/Hayon	15624411	4	4,90 €
F153	LANCIA	Ypsilon	Revêtements Internes	15624411	4	4,90 €
F264	LANCIA	Dedra - Thema	Passe-roue - Revêtements Internes	5988006	4	2,99 €
F267	LANCIA	Delta - Nouvelle Delta - Thesis	Revêtements et Protections	5962559	4	2,99 €
F300	LANCIA	Lybra	Porte - Panneau		4	5,99 €
F301	LANCIA	Lybra - Y - Y 2000	Revêtements Internes	7740882	4	4,90 €
F1107	LANCIA	Phedra	Capot Moteur - Passe-roue	9621385880	4	3,90 €
F1110	LANCIA	Zeta	Porte - Joint	9605146380	4	3,90 €
F1111	LANCIA	Dedra - Lybra	Flanc - Sous-porte/Heurtoir	7622606	4	2,99 €

FIAT



Agrafes carrosserie

FIAT

Réf. FIXECO	Constructeur	Modèles de véhicule	Affectations	Réf. constructeur	Qté/ Blister	Tarif Public H.T. 2025
F132	FIAT	Ducato - Fiorino - Qubo	Moulures et bandeaux moulure de ceinture de caisse		4	4,90 €
F146	FIAT	Scudo	Moulures et bandeaux ø 8,2 a 8,5 mm		4	4,90 €
F148	FIAT	Stilo - Multipla - Doblo II - Delta	ø 8,5 mmmoulure de caisse		4	3,49 €
F153	FIAT	Barchetta	Revêtements Internes	15624411	4	4,90 €
F153	FIAT	Brava	Hayon	15624411	4	4,90 €
F153	FIAT	Bravo	Hayon	15624411	4	4,90 €
F153	FIAT	Cinquecento	Glace arrière / Hayon - Revêtements Internes	15624411	4	4,90 €
F153	FIAT	Doblo	Glace arrière / Hayon - Porte	15624411	4	4,90 €
F153	FIAT	Ducato	Porte	15624411	4	4,90 €
F153	FIAT	Grande Punto	Revêtements et Protections	15624411	4	4,90 €
F153	FIAT	Marea	Coffre à bagages - Hayon - Porte	15624411	4	4,90 €
F153	FIAT	Palio	Glace arrière/Hayon - Hayon	15624411	4	4,90 €
F153	FIAT	Punto	Hayon	15624411	4	4,90 €
F153	FIAT	Punto de 1999 à 2003	Protections	15624411	4	4,90 €
F153	FIAT	Punto à partir de 2003	Aile - Protections	15624411	4	4,90 €
F153	FIAT	Seicento	Aile - Glace arrière/Hayon - Hayon - Pare-chocs - Revêtements Internes	15624411	4	4,90 €
F153	FIAT	Stilo	Porte	15624411	4	4,90 €
F176	FIAT	Ulysse - Scudo	Panneaux de portes Ø 8,2mm		4	4,90 €
F264	FIAT	Croma - Marengo - Mille - Tempra - Tipo - Uno	Passe-roue - Revêtements Internes	5988006	4	2,99 €
F267	FIAT	126 - 127 - Cinquecento - Elba - Marengo - Panda - Stilo - Strada - Tempra - Tipo - Uno	Revêtements et Protections	5962559	4	2,99 €
F300	FIAT	Panda < 2003	Antibrouillard		4	5,99 €
F301	FIAT	Barchetta - Brava - Bravo - Doblo - Ducato - Marea - Marengo - Multipla - Palio - Punto - Seicento - Stilo - Strada - Tempra - Tipo	Revêtements Internes	7740882	4	4,90 €
F301	FIAT	Grande Punto	Pare-chocs	7740882	4	4,90 €
F307	FIAT	Brava - Bravo - Marea	Antibrouillard		4	5,99 €
F308	FIAT	Panda < 2003 - Grande Punto	Pare-chocs		4	7,49 €
F308	FIAT	Grande Punto - Linea	Phare		4	7,49 €
F308	FIAT	Grande Punto	Revêtements et protections		4	7,49 €
F309	FIAT	131 - Brava - Bravo - Marea - Marengo - Regata - Ritmo - Tempra - Tipo	Revêtements internes		4	4,90 €
F353	FIAT	Stilo - Grande Punto	Pare-chocs		4	3,90 €
F353	FIAT	Grande Punto	Feux de direction et stop - Protections		4	3,90 €
F1105	FIAT	Croma 2005	Capot Moteur -Prise d'air	51761163	4	3,90 €
F1107	FIAT	Scudo	Capot Moteur	9621385880	4	3,90 €
F1107	FIAT	Ulisse	Capot Moteur - Passe-roue	9621385880	4	3,90 €
F1110	FIAT	Scudo - Ulisse	Porte - Joint	9605146380	4	3,90 €
F1111	FIAT	Barchetta - Marengo - Tempra - Tipo	Flanc - Sous-porte/Heurtoir	7622606	4	2,99 €

AUDI



Agrafes carrosserie

AUDI

Réf. FIXECO	Constructeur	Modèles de véhicule	Affectations	Réf. constructeur	Qté/ Blister	Tarif Public H.T. 2025
F145	AUDI - VW	80 - 90 - 100 - 200 - Golf - Passat	Revêtements Internes	113857117B	4	2,99 €
F156	AUDI	80	Hayon - Charnière	161867299	4	3,90 €
F156	AUDI	A4	Passe-Roue	161867299	4	3,90 €
F205	AUDI - VW	Différents modèles	Revêtements et Protections		4	2,99 €
F208	AUDI	80	Aile	N90739201	4	4,90 €
F228	AUDI	100 - 200 - A6	Revêtements Internes	N0154322	4	3,49 €
F228	AUDI	80 - Coupé	Aile - Revêtements Internes	N0154322	4	3,49 €
F228	AUDI	Cabriolet	Aile	N0154322	4	3,49 €
F229	AUDI	80	Hayon - Charnière	16186729901C	4	3,49 €
F229	AUDI	A3 - A4 - A6	Passe-Roue	16186729901C	4	3,49 €
F306	AUDI	A4	Aile		4	8,49 €
F306	AUDI	A3	Capot moteur		4	8,49 €
F306	AUDI	A3 - A4	Phare		4	8,49 €
F306	AUDI	80 - Cabriolet	Traverse frontale - Structure		4	8,49 €
F323	AUDI	80 - 90 - Cabriolet	Radiateur - Couvre-radiateur	N10309101	4	3,90 €
F323	AUDI	100	Radiateur - Traverse Frontale - Structure	N10309101	4	3,90 €
F323	AUDI	200	Radiateur	N10309101	4	3,90 €
F323	AUDI	A6	Pare-chocs - Traverse Frontale - Structure	N10309101	4	3,90 €
F323	AUDI	A8	Pare-chocs	N10309101	4	3,90 €
F323	AUDI	Coupé	Flanc - Sous-porte/Heurtoir - Radiateur - Couvre-radiateur	N10309101	4	3,90 €
F354	AUDI	A4	Flanc - Sous-porte/ heurtoir		4	3,90 €
F354	AUDI	A3 - A6 - TT	Revêtements internes		4	3,90 €
F354	AUDI	80	Radiateur - Couvre-radiateur		4	3,90 €
F354	AUDI	100 - 80 - A6	Aile		4	3,90 €
F354	AUDI	100	Phare		4	3,90 €
F355	AUDI	A3	Radiateur - Couvre-radiateur		4	4,90 €
F355	AUDI	TT	Traverse frontale - Structure		4	4,90 €

VOLKSWAGEN



F145



F156



F177



F178



F190



F191

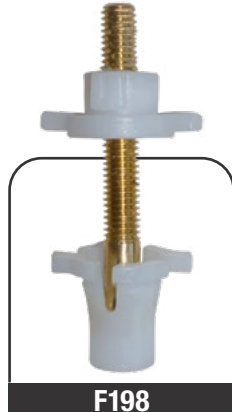

F198



F204



F205



F228



F229



F306



F323



F354



F355



F375

VOLKSWAGEN

Réf. FIXECO	Constructeur	Modèles de véhicule	Affectations	Réf. constructeur	Qté/ Blister	Tarif Public H.T. 2025
F145	AUDI - VW	80 - 90 - 100 - 200 - Golf - Passat	Revêtements Internes	113857117B	4	2,99 €
F156	VOLKSWAGEN	Corrado - Golf - Passat	Revêtements Internes	161867299	4	3,90 €
F156	VOLKSWAGEN	New Beetle - Polo	Pare-chocs	161867299	4	3,90 €
F156	VOLKSWAGEN	Vento	Pare-chocs - Passe-roue	161867299	4	3,90 €
F177	VOLKSWAGEN	Golf 2 - Jetta - Passat - Scirocco - Vento	Moulure - Flanc	357853575	4	5,99 €
F178	VOLKSWAGEN	Golf	Moulure - Flanc	171853585	4	2,99 €
F190	VOLKSWAGEN	Corrado - Golf - Jetta	Passe-Roue	N90170801	4	2,99 €
F191	VOLKSWAGEN	Corrado	Revêtements Internes - Traverse Frontale - Structure	171885767	4	4,90 €
F191	VOLKSWAGEN	Golf	Revêtements Internes	171885767	4	4,90 €
F191	VOLKSWAGEN	LT	Hayon	171885767	4	4,90 €
F198	VOLKSWAGEN	Golf 2 - Jetta	Phare	191941141	2	8,49 €
F204	VOLKSWAGEN	New Beetle	Radiateur	N90542602	4	3,49 €
F205	AUDI - VW	Différents modèles	Revêtements et Protections		4	2,99 €
F228	VOLKSWAGEN	Polo	Plaque d'immatriculation	N0154322	4	3,49 €
F228	VOLKSWAGEN	Scirocco	Aile - Traverse Frontale - Structure	N0154322	4	3,49 €
F228	VOLKSWAGEN	Transporter	Aile	N0154322	4	3,49 €
F229	VOLKSWAGEN	Bora - New Beetle - Phaeton - Transporter	Pare-chocs	16186729901C - N0385491	4	3,49 €
F229	VOLKSWAGEN	Golf	Pare-chocs - Passe-roue - Revêtements internes	16186729901C - N0385491	4	3,49 €
F229	VOLKSWAGEN	Passat - Polo - Vento	Pare-chocs - Passe-roue	16186729901C - N0385491	4	3,49 €
F306	VOLKSWAGEN	New Beetle	Aile		4	8,49 €
F306	VOLKSWAGEN	Golf	Traverse frontale - Structure		4	8,49 €
F306	VOLKSWAGEN	Caddy - Golf - Jetta - Passat - Scirocco - Corrado	Radiateur		4	8,49 €
F323	VOLKSWAGEN	Corrado - Scirocco	Radiateur	N10309101	4	3,90 €
F323	VOLKSWAGEN	Jetta	Flanc - Sous-porte/Heurtoir	N10309101	4	3,90 €
F323	VOLKSWAGEN	Lupo	Capot Moteur - Prise d'Air	N10309101	4	3,90 €
F323	VOLKSWAGEN	Passat	Porte - Toit - Structure	N10309101	4	3,90 €
F323	VOLKSWAGEN	Polo	Capot Moteur - Prise d'Air - Revêtements Internes	N10309101	4	3,90 €
F323	VOLKSWAGEN	Transporter	Coffre à bagages	N10309101	4	3,90 €
F354	VOLKSWAGEN	Polo	Aile		4	3,90 €
F354	VOLKSWAGEN	Passat	Traverse frontale - Structure		4	3,90 €
F354	VOLKSWAGEN	Bora	Revêtements internes		4	3,90 €
F354	VOLKSWAGEN	Corrado	Porte - Panneau		4	3,90 €
F355	VOLKSWAGEN	Golf - Polo - Vento	Traverse frontale - Structure		4	4,90 €
F355	VOLKSWAGEN	Transporter	Hayon		4	4,90 €
F355	VOLKSWAGEN	LT	Radiateur		4	4,90 €
F375	VOLKSWAGEN	Sharan	Aile - Pare-chocs - Passe-roue	N10309101	4	3,90 €
F375	VOLKSWAGEN	Différents Modèles	Contour Compartiment Roue	N10309101	4	3,90 €

PEUGEOT / CITROËN



PEUGEOT / CITROËN

Réf. FIXECO	Constructeur	Modèles de véhicule	Affectations	Réf. constructeur	Qté/ Blister	Tarif Public H.T. 2025
F111	PEUGEOT	508	Panneaux de portes Ø 8,2mm		4	7,49 €
F118	PEUGEOT	307	Agrafe de garnissage Ø 8,2mm		4	5,99 €
F121	PEUGEOT CITROËN	Différents Modèles	Revêtements et Protections	6987A7	4	2,99 €
F124	PEUGEOT CITROËN	Différents Modèles	Passe-Roue	7518N8	4	3,90 €
F125	PEUGEOT CITROËN	Différents Modèles	Agrafe moulures Ø 8,2mm		4	2,99 €
F132	PEUGEOT CITROËN	Boxer - Jumper - Bipper - Nemo	Moulures et bandeaux moulure de ceinture de caisse		4	4,90 €
F134	PEUGEOT CITROËN	ZX - Xantia - XM - Partner - Berlingo	Moulures et bandeaux Ø 9 mm - moulure de ceinture de caisse		4	3,49 €
F135	CITROËN	ZX	Porte - Panneau	-	4	2,99 €
F137	PEUGEOT	405	Porte - Panneau	-	4	3,49 €
F139	PEUGEOT CITROËN	ZX - Xantia - XM - Partner - Berlingo	Moulures et bandeaux Ø 9 mm - moulure de ceinture de caisse		4	3,49 €
F140	PEUGEOT	Différents Modèles	Revêtements Internes	6992C6	4	3,49 €
F141	PEUGEOT CITROËN	106 - 306 - Saxo - ZX	Revêtements Internes	7703077066	4	2,99 €
F143	PEUGEOT CITROËN	Différents Modèles	Rivets plastiques Ø 6,2 mm capot tous type		4	3,90 €
F144	PEUGEOT	309 - 306 - 806 - se monte avec la ref VF182	Moulure de caisse		4	4,90 €
F145	PEUGEOT CITROËN	104 - 205 - 405 - XM	Revêtements et Protections	697207-9023G0	4	2,99 €
F146	PEUGEOT	Expert	Moulures et bandeaux Ø 8,2 à 8,5 mm		4	4,90 €
F146	CITROËN	C4	Moulures et bandeaux Ø 8,2 à 8,5 mm		4	4,90 €
F147	PEUGEOT	406 PH 2 - 106	Habillages Ø 8 mm		4	3,49 €
F148	PEUGEOT	106 - 1007 - 206 - 207 - 306 - 307 - 806 - Partner - Expert	Ø 8,5 mm moulure de caisse		4	3,49 €
F148	CITROËN	Saxo - C2 - C3 - Berlingo - Evasion - Jumpy	Ø 8,5 mm moulure de caisse		4	3,49 €
F149	PEUGEOT	308	Moulures et bandeaux Ø 8,2 mm		4	4,90 €
F151	PEUGEOT CITROËN	C4 Picasso - 207 CC	Moulures et bandeaux Ø 8,2 mm		4	3,90 €
F152	PEUGEOT	104 - 106 - 205 - 306 - 309 - 405 - 505 - 605	Porte - Panneau - Revêtements Internes	699636	4	3,90 €
F152	CITROËN	AX - BX - GS - LNA	Porte - Panneau - Revêtements Internes	699636	4	3,90 €
F153	PEUGEOT	205 - 306 - 309	Pare-chocs	9600400280	4	4,90 €
F154	PEUGEOT CITROËN	207 - 407 - 807 - C2 - C3 - C4 PICASSO - C5 - C8	Rivets plastiques Ø 8 mm		4	5,99 €
F155	PEUGEOT	Différents Modèles	Rivets plastiques Ø 8 à 8,2 mm		4	3,49 €
F156	PEUGEOT CITROËN	106 - 306 - 309 - 605 - Expert - Saxo - Jumpy	Revêtements et Protections	697334	4	3,90 €
F157	CITROËN	Différents Modèles	Rivets plastiques Ø 8,2 mm		4	4,90 €
F158	PEUGEOT CITROËN	206 - AX - Berlingo	Rivets plastiques Ø 6 mm		4	3,90 €
F159	PEUGEOT CITROËN	307 - 406 - 806 - Partner - Expert - BX - ZX - Xantia - XM - Evasion Jumpy	Rivets plastiques Ø 5,5 mm		4	3,49 €
F160	PEUGEOT CITROËN	1007 - 206 - 306 - 406 - 607 - 806 - Expert - Partner - Saxo - Jumpy	Rivets plastiques Ø 6,2 mm		4	2,99 €
F161	PEUGEOT	106 - 205 - 306 - 309 - 405 - 605	Garnissages Ø 7,2 mm		4	3,90 €

PEUGEOT / CITROËN (suite)



F164



F165



F168



F169



F172



F173



F174



F175



F176

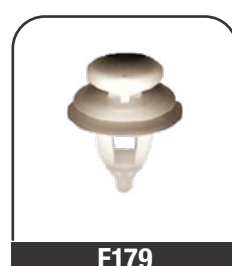

F179



F180



F181



F182



F310



F229

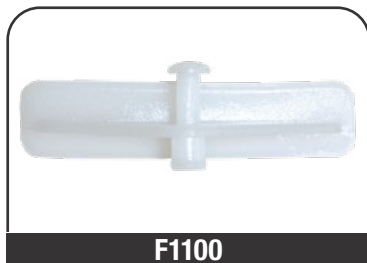

F1100



F1101



F1102



F1104



F1107



F1110



F1108



F1103



F1109

PEUGEOT / CITROËN (suite)

Réf. FIXECO	Constructeur	Modèles de véhicule	Affectations	Réf. constructeur	Qté/ Blister	Tarif Public H.T. 2025
F164	PEUGEOT CITROËN	407 - Saxo PH 2 - C2 - C5 PH 2 - 207 - C6 - C3 II - DS3	Joint d'étanchéité Ø 8 a 8,2 mm		4	7,49 €
F165	CITROËN	Tout modèle	Garnissages Ø 6,5 mm		4	3,90 €
F167	PEUGEOT CITROËN	Boxer - Jumper	Clips Trim Ø 8 à 9 mm		4	4,90 €
F168	PEUGEOT	106 - 205	Porte - Panneau - Revêtements Internes	7903077167	4	3,90 €
F168	CITROËN	AX - BX - Xantia - XM	Porte - Panneau - Revêtements Internes	7903077167	4	3,90 €
F169	PEUGEOT	106 - 205 - 306 - 309 - 405	Porte - Panneau - Revêtements Internes	7903077112	4	3,49 €
F169	CITROËN	AX - BX - Xantia - XM	Porte - Panneau - Revêtements Internes	7903077112	4	3,49 €
F172	PEUGEOT CITROËN	407 - C4 Picasso - C6 - 407 Coupé	Clips Latérales TRIM Ø 8,2 mm		4	7,49 €
F173	PEUGEOT CITROËN	107 - 4007 - 4008 - C1 - C-Crosser - C4 Aircross	Portes panneaux Ø 8,5 mm		4	5,99 €
F174	PEUGEOT CITROËN	Evasion - Expert - Jumpy	Portes panneaux Ø 8 mm		4	3,90 €
F175	PEUGEOT	406	Portes panneaux Ø 8,2 mm		4	2,99 €
F176	PEUGEOT	207 - 407 - 807 - 1007 - Expert - Partner - Jumpy	Panneaux de portes Ø 8,2mm		4	4,90 €
F176	CITROËN	C2 - C3/C4 Picasso - C8 - DS3 - B9	Panneaux de portes Ø 8,2mm		4	4,90 €
F179	PEUGEOT CITROËN	Partner - Saxo - Xsara - Xsara Picasso - Berlingo	Portes panneaux Ø 8,2 mm		4	3,49 €
F180	PEUGEOT CITROËN	405 PH 2 - 406-806 - Evasion	Portes panneaux Ø 8,2 MM		4	3,49 €
F181	PEUGEOT CITROËN	AX - Saxo - BX - Xsara - Picasso - Xantia - XM - Evasion	Portes panneaux Ø 8,2 mm - à utiliser avec bouchon d'étanchéité Réf F168		4	2,99 €
F182	PEUGEOT CITROËN	106 - 306 - 309 - 405 AX, BX	Panneaux de portes Ø 8,2 mm - moulure de ceinture de caisse		4	2,99 €
F229	CITROËN	AX	Revêtements et Protections	-	4	3,49 €
F310	PEUGEOT	306 - 605	Flanc - Sous-porte/ heurtoir		4	6,90 €
F1100	PEUGEOT	406	Glace Latérale	699993	4	7,49 €
F1101	PEUGEOT	106 - 306	Glace Latérale	922723	4	7,49 €
F1101	CITROËN	Saxo	Glace Latérale	922723	4	7,49 €
F1102	PEUGEOT	106 - 206 - 306	Moulure - Flanc	6995X3	4	3,49 €
F1104	PEUGEOT	206 - 306 - 406 - Xsara	Radiateur - Couvre-radiateur	781324	4	5,99 €
F1107	PEUGEOT	206	Capot Moteur - Passe-roue - Radiateur Couvre-radiateur	699783	4	3,90 €
F1107	PEUGEOT	306	Porte - Panneau	699783	4	3,90 €
F1108	PEUGEOT	106 - Partner	Revêtements Internes	696640	4	3,49 €
F1108	CITROËN	AX - Berlingo - Evasion - Saxo - Xantia - ZX	Revêtements Internes	696640	4	3,49 €
F1109	PEUGEOT	206 - Partner	Moulure - Flanc	856535	4	2,99 €
F1109	CITROËN	Berlingo - Picasso - Xantia - Xsara	Moulure - Flanc	856535	4	2,99 €
F1110	PEUGEOT	806	Revêtements Internes	6999A3	4	3,90 €
F1110	CITROËN	Evasion	Revêtements Internes	6999A3	4	3,90 €

RENAULT

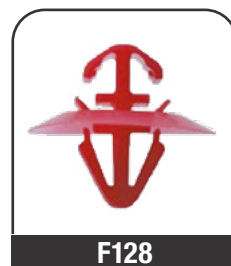

RENAULT

Réf. FIXECO	Constructeur	Modèles de véhicule	Affectations	Réf. constructeur	Qté/Blister	Tarif Public H.T. 2025
F102	RENAULT	Différents Modèles	Aile	7703046049	4	4,90 €
F103	RENAULT	Clio I => 1990 - Espace - Laguna - Master - Safrane - Twingo	Aile	7703016264	4	3,90 €
F104	RENAULT	Tout modèle	Moulure - panneaux de porte		4	5,99 €
F108	RENAULT	Tout modèle	Panneaux de portes Ø 8,2mm		4	4,90 €
F110	RENAULT	Tout modèle	Panneaux de portes Ø 8mm		4	5,99 €
F111	RENAULT	Laguna - Kangoo II - Megane - Scenic III	Panneaux de portes Ø 8,2mm		4	7,49 €
F112	RENAULT	Tout modèle	Rivet plastique Ø 8,2mm		4	4,90 €
F113	RENAULT	Trafic - Clio 2 - Espace 4 - Scenic	Agrafe de garnissage Ø 6,2mm		4	3,90 €
F114	RENAULT	Clio I => 1990	Moulure - Flanc	7701408846	4	4,90 €
F115	RENAULT	Clio I => 1990 - Laguna - R19 - Safrane - Laguna	Moulure - Flanc	7703077256	4	3,49 €
F116	RENAULT	Clio I => 1990	Moulure - Chemin de câble toit	7703077300	4	4,90 €
F117	RENAULT	Clio III - Kangoo - Trafic	Agrafe de garnissage Ø 8,2mm		4	4,90 €
F118	RENAULT	Tout modèle	Agrafe de garnissage Ø 8,2mm		4	5,99 €
F119	RENAULT	Clio I => 1990 - Mégane	Porte - Panneau	7703081147	4	3,90 €
F121	RENAULT	Clio I => 1990 - Express - Master - Safrane - Trafic - Twingo	Revêtements et Protections	7703081086	4	2,99 €
F122	RENAULT	Tout modèle	Agrafe de garnissage Ø 6,5mm		4	5,99 €
F123	RENAULT	Tout modèle	Panneaux de portes Ø 8 à 8,5mm		4	5,99 €
F124	RENAULT	Clio I => 1990 - Espace - Express - Laguna - Master - Mégane - Safrane - Supercinq - Twingo		7703077225	4	3,90 €
F125	RENAULT	Clio III - Kangoo II - Megane III	Agrafe moulures Ø 8,2mm		4	2,99 €
F126	RENAULT	Clio II - Kangoo - Megane - Velsatis - Scenic 3	Agrafe moulures 6,2 x 12,2mm		4	3,49 €
F127	RENAULT	Clio I PH 2 - Laguna - Nevada	Moulures et bandeaux moulure de ceinture de caisse		4	5,99 €
F128	RENAULT	Agrafe d'indexage Kangoo - Master - Trafic	Moulures et bandeaux 6,2 x 12,2 mm		4	4,90 €
F129	RENAULT	Bandeaux lateraux Kangoo - Master - Scenic 3 - Trafic	Moulures et bandeaux 6,2 x 12,2 mm		4	3,90 €
F131	RENAULT	Express - Supercinq	Porte - Panneau et Revêtements internes	7703077192	4	3,49 €
F133	RENAULT	Express - R19 - Supercinq	Porte - Panneau et Revêtements internes	7703077108	4	2,99 €
F135	RENAULT	Laguna - R21 - Supercinq	Porte - Panneau et Revêtements internes	7701397195 7703074022	4	2,99 €
F136	RENAULT	Tout modèle	Porte - Panneau et Revêtements internes	7703077250	4	3,49 €

RENAULT (suite)



RENAULT (suite)

Réf. FIXECO	Constructeur	Modèles de véhicule	Affectations	Réf. constructeur	Qté/Blister	Tarif Public H.T. 2025
F137	RENAULT	R12 - R18 - R5		-	4	3,49 €
F138	RENAULT	Différents Modèles	Revêtements et Protections	7703046048	4	5,99 €
F140	RENAULT	Clio I => 1990 - Espace - Laguna - Mégane - R11 - R18 - R19 - R25 - R4 - R5 - Safrane - Twingo		7703077068	4	3,49 €
F141	RENAULT	Fuego - R18 - R25 - R5	Revêtements Internes	7703077066	4	2,99 €
F142	RENAULT	Tout modèle	Capot Moteur	7703077117	4	3,49 €
F143	RENAULT	Tout modèle	Capot Moteur - Prise d'Air	7703072236	4	3,90 €
F147	RENAULT	Vel satis	Habillagesø 8 mm		4	3,49 €
F148	RENAULT	Clio Megan III	ø 8,5 mmmoulure de caisse		4	3,49 €
F152	RENAULT	R11 - R18 - R9 - R5	Porte - Panneau - Revêtements Internes	7703077111	4	3,90 €
F164	RENAULT	Velsatis - Laguna III	Joint d'etancheite ø 8 a 8,2 mm		4	7,49 €
F176	RENAULT	Tout modèle	Panneaux de portes ø 8,2mm		4	4,90 €
F184	RENAULT	Tout modèle	Agrafe de garnissage ø 10,2 à 10,7 MM - Tête large 35mm		4	4,90 €
F207	RENAULT	Kangoo	Moulure - Flanc		4	4,90 €
F211	RENAULT	Espace IV - Vel Satis	Revêtements internes		4	3,90 €
F302	RENAULT	Tout modèle	Diverses applications		4	5,99 €
F310	RENAULT	Clio I - 1990 - Espace - Trafic	Flanc - Sous-porte/ heurtoir		4	6,90 €
F318	RENAULT	Clio I => 1990 - Mégane	Glace Latérale	7700784059	4	5,99 €
F323	RENAULT	Laguna - Laguna Nevada - Safrane - Twingo	Passe-roue	7703016405	4	3,90 €
F333	RENAULT	Clio I - 1990 - R19	Mécanisme lève-vitre	7700784690	4	4,90 €
F372	RENAULT	Mégane - Twingo	Pare-chocs	7703024015	4	4,90 €
F375	RENAULT	Clio I => 1990	Contour Compartiment Roue		4	3,90 €
F1105	RENAULT	Logan - Mégane	Passe-roue	7703072361	4	3,90 €
F1105	RENAULT	Tout modèle	Revêtements Internes	7703072361	4	3,90 €

DACIA

Réf. FIXECO	Constructeur	Modèles de véhicule	Affectations	Qté/Blister	Tarif Public H.T. 2025
F110	DACIA	Logan - Sandero	Panneaux de portes ø 8mm	4	5,99 €
F125	DACIA	Duster - Sandero	Agrafe moulures ø 8,2mm	4	2,99 €
F1105	DACIA	Logan - Sandero	Revêtements Internes	4	3,90 €

FORD / PORSCHE / TOYOTA / LEXUS



Agrafes carrosserie

FORD

Réf. FIXECO	Constructeur	Modèles de véhicule	Affectations	Réf. constructeur	Qté/Blister	Tarif Public H.T. 2025
F176	FORD	Fiesta - C-Max	Panneaux de portes Ø 8,2mm		4	4,90 €
F203	FORD	Fiesta	Porte - Panneau - Revêtements internes		4	3,49 €
F204	FORD	Différents Modèles	Aile	2022203	4	3,49 €
F205	FORD	Différents Modèles	Revêtements et protections		4	2,99 €
F208	FORD	Différents Modèles	Aile	6314544	4	4,90 €
F210	FORD	Fiesta	Radiateur	6031840	4	3,90 €
F219	FORD	Escort - Fiesta	Revêtements Internes	1018433	4	2,99 €
F220	FORD	Escort - Fiesta	Revêtements Internes	6725950	4	3,49 €
F226	FORD	Différents Modèles	Revêtements et protections	2026706	4	3,90 €
F228	FORD	Différents Modèles	Aile		4	3,49 €
F229	FORD	Escort	Passe-Roue	1104880 E844052S	4	3,49 €
F310	FORD	Différents Modèles	Diverses applications		4	6,90 €

PORSCHE

Réf. FIXECO	Constructeur	Modèles de véhicule	Affectations	Réf. constructeur	Qté/Blister	Tarif Public H.T. 2025
F208	PORSCHE	Différents Modèles	Aile	99959132702	4	4,90 €

TOYOTA

Réf. FIXECO	Constructeur	Modèles de véhicule	Affectations	Réf. constructeur	Qté/Blister	Tarif Public H.T. 2025
F376	TOYOTA	Yaris 2010, IQ	Passe-roue	9046707214	4	4,90 €

LEXUS

Réf. FIXECO	Constructeur	Modèles de véhicule	Affectations	Réf. constructeur	Qté/Blister	Tarif Public H.T. 2025
F376	LEXUS	RX270, RX350, RX450	Passe-roue	9046707214	4	4,90 €

UNIVERSEL

Réf. FIXECO	Constructeur	Modèles de véhicule	Affectations	Réf. constructeur	Qté/Blister	Tarif Public H.T. 2025
F170	UNIVERSEL	Tout modèle	Clips pour tapis		4	3,49 €
F171	UNIVERSEL	Tout modèle	Utilisé avec la référence F170		4	3,49 €
F209	UNIVERSEL	Différents Modèles	Revêtements et protections		4	2,99 €
F303	UNIVERSEL	Tout modèle	Revêtements et protections		4	3,49 €

MERCEDES / OPEL / BMW / MINI / VOLVO / SKODA



F123



F162



F204



F205



F208



F203



F211



F212



F226



F228



F229



F268



F302



F305



F350



F351



F354



F375



F1104

MERCEDES / OPEL / BMW / MINI / VOLVO / SKODA

OPEL

Réf. FIXECO	Constructeur	Modèles de véhicule	Affectations	Réf. constructeur	Qté/Blister	Tarif Public H.T. 2025
F123	OPEL	Vivaro - Movano	Panneaux de portes Ø 8 à 8,5mm		4	5,99 €
F162	OPEL	Corsa - Kadett - Tigra	Revêtements internes		4	3,49 €
F204	OPEL	Différents Modèles	Aile	311821143	4	3,49 €
F205	OPEL	Différents Modèles	Revêtements et protections	211837223	4	2,99 €
F226	OPEL	Différents Modèles	Revêtements et protections		4	3,90 €
F228	OPEL	Différents Modèles	Aile		4	3,49 €
F229	OPEL	Ascona - Corsa - Kadett	Passe-Roue	090087290	4	3,49 €
F268	OPEL	Différents Modèles	Diverses applications		4	3,49 €
F375	OPEL	Différents Modèles	Contour compartiment roue	011090592	4	3,90 €

MERCEDES

Réf. FIXECO	Constructeur	Modèles de véhicule	Affectations	Réf. constructeur	Qté/Blister	Tarif Public H.T. 2025
F203	MERCEDES	Différents Modèles	Porte - Panneau - Revêtements internes		4	3,49 €
F208	MERCEDES	Différents Modèles	Aile	A0009940945	4	4,90 €
F229	MERCEDES	Différents Modèles	Passe-Roue	A0009902992	4	3,49 €
F302	MERCEDES	Différents Modèles	Diverses applications		4	5,99 €
F350	MERCEDES	Différents Modèles	Diverses applications		4	3,49 €
F354	MERCEDES	Différents Modèles	Diverses applications		4	3,90 €
F1104	MERCEDES	Différents Modèles	Revêtements et protections	1239900292	4	5,99 €

BMW

Réf. FIXECO	Constructeur	Modèles de véhicule	Affectations	Réf. constructeur	Qté/Blister	Tarif Public H.T. 2025
F204	BMW	Différents Modèles	Aile	12138530118	4	3,49 €
F212	BMW	E63 - E70 - E81 - E82 - E84 - E87 - E88 - E90 - E92 - E93 - F01 - F02 - F03	Revêtements internes		4	3,49 €
F229	BMW	Différents Modèles	Passe-Roue	1916670	4	3,49 €
F268	BMW	Différents Modèles	Diverses applications		4	3,49 €
F351	BMW	Différents Modèles	Revêtements internes		4	4,90 €
F354	BMW	Différents Modèles	Aile		4	3,90 €
F375	BMW	Différents Modèles	Contour Compartiment Roue	2307022	4	3,90 €

MINI

Réf. FIXECO	Constructeur	Modèles de véhicule	Affectations	Réf. constructeur	Qté/Blister	Tarif Public H.T. 2025
F351	MINI	R50 - R52 - R53 - R55 - R56 - R57 - R60	Revêtements internes		4	4,90 €

VOLVO

Réf. FIXECO	Constructeur	Modèles de véhicule	Affectations	Réf. constructeur	Qté/Blister	Tarif Public H.T. 2025
F305	VOLVO	Différents Modèles	Diverses applications		4	6,90 €

SKODA

Réf. FIXECO	Constructeur	Modèles de véhicule	Affectations	Réf. constructeur	Qté/Blister	Tarif Public H.T. 2025
F211	SKODA	Fabia - Octavia - Romster	Passe-roue		4	3,90 €

Bibox 60 écrous clips pour vis à métaux



BB401

Référence	Désignation	Code Rem.	Cond.	Tarif Public H.T. 2025
BB401	Bibox 60 écrous clips pour vis à métaux	1.6	1	55,83 €

Composition de la bibox :

Référence pour réassort	Désignation	Diamètre	Qté ds la bibox
F300	Ecrous clips vis à métaux	4 mm	5
F302	Ecrous clips vis à métaux	5 mm	5
F303	Ecrous clips vis à métaux	5 mm	5
F305	Ecrous clips vis à métaux	5 mm	5
F307	Ecrous clips vis à métaux	5 mm	5
F304	Ecrous clips vis à métaux	6 mm	5
F301	Ecrous clips vis à métaux	6 mm	5
F308	Ecrous clips vis à métaux	6 mm	5
F138	Ecrous clips vis à métaux	6 mm	5
F309	Ecrous clips vis à métaux	6 mm	5
F306	Ecrous clips vis à métaux	6 mm	5
F310	Ecrous clips vis à métaux	8 mm	5



F300



F302



F303



F305



F307



F304



F301



F308



F138



F309



F306



F310

Bibox agrafes de carrosserie

Bibox 60 écrous clips pour vis tôle

Référence	Désignation	Code Rem.	Cond.	Tarif Public H.T. 2025
BB402	Bibox 60 écrous clips pour vis tôle	1.6	1	43,03 €

Composition de la bibox :

Référence pour réassort	Désignation	Diamètre	Qté ds la bibox
F350	Ecrou clips vis à tôle	2,9 mm	5
F351	Ecrou clips vis à tôle	3,9 mm	5
F190	Ecrou clips VW		5
F353	Ecrou clips vis à tôle	4,2 mm	5
F354	Ecrou clips vis à tôle	4,2 mm	5
F268	Agrafe métal	5,5 mm	5
F375	Ecrou 4.2 fixation passage de roue	4,2 mm	5
F228	Ecrous OPEL/GM tout type	6,3 mm	5
F210	Agrafe métal fixation radiateur FORD	6,3 mm	5
F208	Ecrou D6.35	6,3 mm	5
F102	Ecrou pour fixation des ailes D6.3 RENAULT	6,3 mm	5
F355	Ecrou clips vis tôle	6,3 mm	5



BB402



Bibox agrafes de carrosserie

Bibox 60 écrous clips pour vis à métaux

Référence	Désignation	Code Rem.	Cond.	Tarif Public H.T. 2025
BB400	Bibox 134 agrafes de carrosserie	1.6	1	55,83 €



BB400

Composition de la bibox :

Référence pour réassort	Désignation	Qté ds la bibox
F118	Agrafe de garnissage ø 8,2 mm	8
F1108	Bouton de fixation des garnissages PSA	8
F193	Bouton de fixation ø 4,7 mm	20
F1110	Bouton de fixation des garnissages PSA	20
F165	Agrafe de garnissage ø 6,5 mm	15
F142	Bouton de fixation des garnissages insono. de capot Renault	15
F140	Bouton de fixation des garnissages Renault PSA	20
F194	Bouton de fixation ø 6,5 mm	20
F124	Bouton de fixation insonorisant passage de roue Renault	8



Rivets de fixation



Bibox 135 rivets standards Alu/Acier



BB100

Référence	Désignation	Code Rem.	Cond.	Tarif Public H.T. 2025
BB100	Bibox 135 rivets standards	1.6	1	39,00 €

Composition de la bibox :

Référence pour réassort	Désignation	Qté ds la bibox
MC0104010	Rivets standards Tête plate Alu 4,0 x 10	20
MC0104012	Rivets standards Tête plate Alu 4,0 x 12	20
MC0104014	Rivets standards Tête plate Alu 4,0 x 14	20
MC0304812	Rivets standards Tête large Alu 4,8 x 12	15
MC0304816	Rivets standards Tête large Alu 4,8 x 16	35
MC0304821	Rivets standards Tête large Alu 4,8 x 21	25



BB101

Bibox 180 rivets éclatés 4x16mm Noir, blanc, bleu

Référence	Désignation	Code Rem.	Cond.	Tarif Public H.T. 2025
BB101	Bibox 180 rivets éclatés colorés 4x16mm	1.6	1	43,00 €

Composition de la bibox :

Référence pour réassort	Désignation	Qté ds la bibox
61 20 016	Rivets éclatés Tête plate noir 4,0 x 16	35
61 20 021	Rivets éclatés Tête plate blanc 4,0 x 16	110
61 20 025	Rivets éclatés Tête plate bleu 4,0 x 16	35



BB102

Bibox 140 rivets étoilés colorés Noir, blanc, bleu

Référence	Désignation	Code Rem.	Cond.	Tarif Public H.T. 2025
BB102	Bibox 140 rivets étoilés colorés	1.6	1	43,00 €

Composition de la bibox :

Référence pour réassort	Désignation	Qté ds la bibox
MC61 40 002	Rivets étoilés blanc 4,0 x 19	100
MC61 40 000	Rivets étoilés noir 4,0 x 19	20
MC61 40 007	Rivets étoilés bleu 4,0 x 25	20



BB103

Bibox 70 rivets éclatés + 80 cache-rivets Alu/Acier

Référence	Désignation	Code Rem.	Cond.	Tarif Public H.T. 2025
BB103	Bibox 70 rivets éclatés + 80 cache-rivets	1.6	1	43,00 €

Composition de la bibox :

Référence pour réassort	Désignation	Qté ds la bibox
61 20 004	Rivets éclatés Tête plate alu 4,0 x 16	70
61 50 001	Cache-rivet Blanc	40
61 50 003	Cache-rivet Noir	20
61 50 004	Cache-rivet Bleu	20

Mallettes

Mallette 1020 rivets standards Tête plate

Composition de la mallette :

Référence	Désignation	Code Rem.	Cond.	Tarif Public H.T. 2025
780120	Mallette 1020 rivets standards tête plate	1.6	1	114,03 €

Référence	Désignation	Qté ds la mallette
MC0103006	Rivets Standards Tête Plate 3,0 x 6	100
MC0103008	Rivets Standards Tête Plate 3,0 x 8	100
MC0103010	Rivets Standards Tête Plate 3,0 x 10	100
MC0103012	Rivets Standards Tête Plate 3,0 x 12	100
MC0104008	Rivets Standards Tête Plate 4,0 x 8	80
MC0104010	Rivets Standards Tête Plate 4,0 x 10	100
MC0104012	Rivets Standards Tête Plate 4,0 x 12	100
MC0104016	Rivets Standards Tête Plate 4,0 x 16	80
MC0104810	Rivets Standards Tête Plate 4,8 x 10	80
MC0104812	Rivets Standards Tête Plate 4,8 x 12	80
MC0104816	Rivets Standards Tête Plate 4,8 x 16	50
MC0104821	Rivets Standards Tête Plate 4,8 x 21	50



780120



Mallette rivets éclatés Spécial plaque d'immatriculation 231 pièces

Référence	Désignation	Code Rem.	Cond.	Tarif Public H.T. 2025
780150	Mallette rivets éclatés spécial plaque	1.6	1	117,86 €

Composition de la mallette :

Référence	Désignation	Qté ds la mallette
61 20 016	Rivets Eclatés Noirs 4,0 x 16	25
61 20 019	Rivets Eclatés Noirs 4,0 x 20	25
61 20 021	Rivets Eclatés Blancs 4,0 x 16	50
61 20 022	Rivets Eclatés Blancs 4,0 x 20	50
61 20 025	Rivets Eclatés Bleus 4,0 x 16	25
61 20 026	Rivets Eclatés Bleus 4,0 x 20	25
61 50 001	Cache-rivets Blancs	15
61 50 004	Cache-rivets Bleus	15
BGS75845	Pince à riveter	1



780150



Rivets

15

Rivets standards TÊTE PLATE

- Matériau : Aluminium - Acier

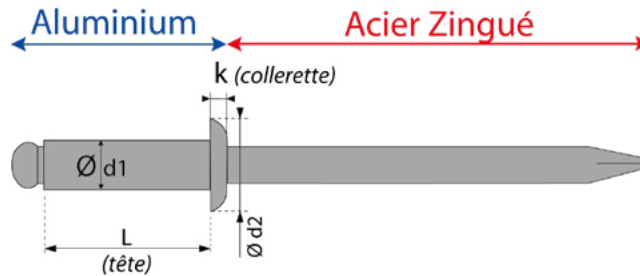
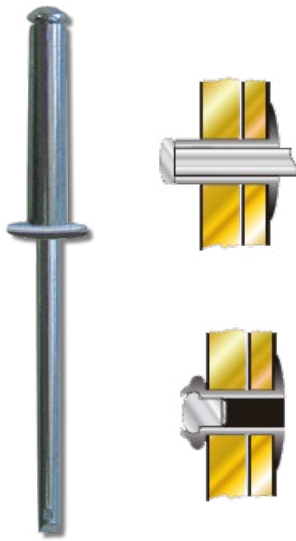

Voir Bibox page 378
Réf. BB100

Ø d1	Dimensions (mm)				Référence	Qté/Blister	Tarif Public H.T. 2025
	L	Ø d2	k	Plage de serrage			
3,0	5	6,5	0,80	0,5 - 2,5	MC0103005	20	3,90 €
	6			1,5 - 3,5	MC0103006	20	3,90 €
	7			1,5 - 4,5	MC0103007	20	3,90 €
	8			3,5 - 5,5	MC0103008	20	3,90 €
	10			5,5 - 7,0	MC0103010	20	3,90 €
	12			7,0 - 9,0	MC0103012	20	3,90 €
	16			11,0 - 13,0	MC0103016	20	3,90 €
4,0	5	8,0	1,00	0,5 - 2,5	MC0104005	20	3,90 €
	6			1,5 - 3,0	MC0104006	20	3,90 €
	7			3,5 - 4,5	MC0104007	20	3,90 €
	8			3,0 - 5,0	MC0104008	20	3,90 €
	10			5,0 - 6,5	MC0104010	20	3,90 €
	12			6,5 - 8,5	MC0104012	20	3,90 €
	14			8,5 - 10,5	MC0104014	20	3,90 €
	16			10,5 - 12,5	MC0104016	20	3,90 €
	18			12,5 - 14,5	MC0104018	20	3,90 €
	20			14,5 - 16,5	MC0104020	20	3,90 €
4,8	6	9,5	1,10	1,5 - 3,5	MC0104806	20	3,90 €
	8			3,0 - 4,5	MC0104808	20	3,90 €
	10			4,5 - 6,0	MC0104810	20	3,90 €
	12*			6,0 - 8,0	MC0104812	15	3,90 €
	14			8,0 - 10,0	MC0104814	15	3,90 €
	16			10,0 - 12,0	MC0104816	15	3,90 €
	18			12,0 - 14,0	MC0104818	12	3,90 €
	21			14,0 - 17,0	MC0104821	12	3,90 €
24	17,0 - 20,0	MC0104824	12	3,90 €			
6,4	12*	13,0	1,80	2,0 - 6,0	MC0106412	10	3,90 €
	15*			6,0 - 9,0	MC0106415	10	3,90 €

* Spécial PEUGEOT - CITROËN pour la pose des rétroviseurs

Rivets aluminium

Rivets standards TÊTE LARGE

- Matériau : Aluminium - Acier

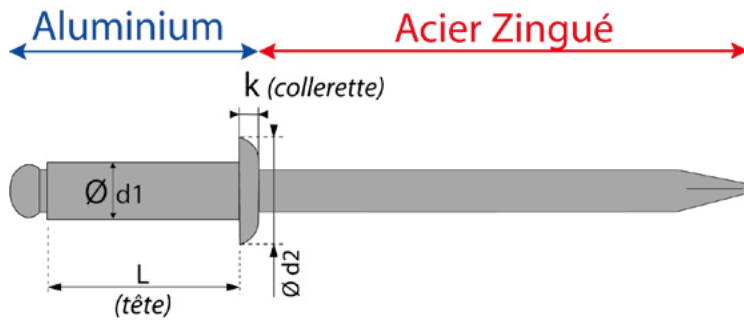
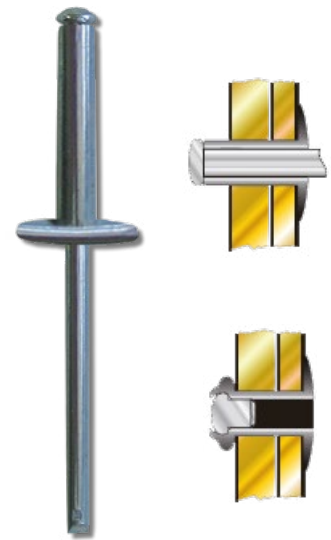

Ø d1	Dimensions (mm)				Référence	Qté/Blister	Tarif Public H.T. 2025
	L	Ø d2	k	Plage de serrage			
4,0	8	12,0	1,40	1,5 - 5,0	MC0404008	20	3,90 €
	10			5,0 - 6,5	MC0404010	20	3,90 €
	12			6,5 - 8,5	MC0404012	20	3,90 €
	14			8,5 - 10,5	MC0404014	15	3,90 €
4,8	10	14,0	1,80	3,0 - 6,0	MC0304810	20	3,90 €
	12			6,0 - 8,0	MC0304812	20	3,90 €
	14			8,0 - 10,0	MC0304814	15	3,90 €
	16			10,0 - 12,0	MC0304816	15	3,90 €
	18			12,0 - 14,0	MC0304818	15	3,90 €
	21			14,0 - 17,0	MC0304821	12	3,90 €
	24			17,0 - 20,0	MC0304824	12	3,90 €
	27			20,0 - 23,0	MC0304827	10	3,90 €
	30			23,0 - 25,0	MC0304830	10	3,90 €
	35			27,0 - 30,0	MC0304835	10	3,90 €

Rivets Tête IMPERDABLE

- Conditionnement : Boîte (B)



Dimensions (mm)		Plage de sertissage	Désignation	Couleur	Référence	Qté/Blister	Tarif Public H.T. 2025
Ø d1	L						
4,0	26	15-20 mm	Rivets tête imperdable	ALU	61 10 000	250	45,55 €

Rivets éclatés TÊTE PLATE

**Alu
Acier**

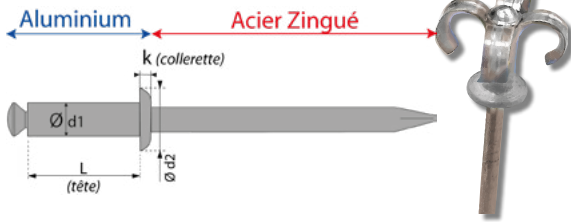

• Matériau : Aluminium - Acier



Voir Bibox page 378
Réf. BB103

Dimensions (mm)				Référence	Qté/ Blister	Tarif Public H.T. 2025	Référence	Qté/ Boîte	Tarif Public H.T. 2025
Ø d1	L	Ø d2	Plage de serrage						
4,0	16	8,0	Max. 12,0	MC6120004	20	3,90 €	61 20 004	250	27,36 €
	20		Max. 16,0	MC6120006	20	3,90 €	61 20 006	250	27,79 €
	25		Max. 21,0	MC6120007	15	3,90 €	61 20 007	250	35,27 €

Rivets éclatés TÊTE PLATE DE COULEUR

• Matériau : Aluminium - Acier

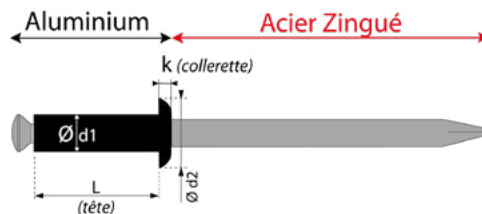

**Alu
Acier**



Voir Bibox page 378
Réf. BB101

Dimensions (mm)				Référence	Qté/Blister	Tarif Public H.T. 2025	Référence	Qté/Blister	Tarif Public H.T. 2025
Ø d1	L	Couleur	Plage de serrage						
4,0	12	NOIR	Max. 8,0	MC13N4012	10	3,90 €	B134012N	250	50,28 €
		BLANC		MC13B4016	10	3,90 €	61 20 021	250	34,73 €
	16	NOIR	Max. 12,0	MC13N4016	10	3,90 €	61 20 016	250	34,73 €
		BLEU		MC13U4016	10	3,90 €	61 20 025	250	34,73 €
		PANACHÉ		MC13P4016	10	3,90 €			
		BLANC		MC13B4020	10	3,90 €	61 20 022	250	39,67 €
20	NOIR	Max. 16,0	MC13N4020	10	3,90 €	61 20 019	250	39,99 €	
	BLEU		MC13U4020	10	3,90 €	61 20 026	250	39,67 €	
	BLANC		MC13B4025	10	3,90 €	B134025B	250	70,88 €	
4,8	16	NOIR	Max. 11,0	MC13N4816	8	3,90 €	B134816N	250	63,09 €
4,8	18	BLANC	Max. 13,0	MC13B4818	8	3,90 €	B134818B	250	76,05 €
		NOIR		MC13N4818	8	3,90 €	B134818N	250	64,20 €

Rivets aluminium

Rivets éclatés TÊTE LARGE

- Matériau : Aluminium - Acier

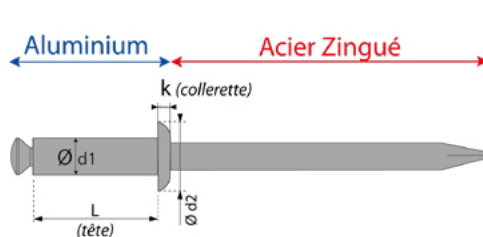

Ø d1	Dimensions (mm)			Référence	Qté/ Blister	Tarif Public H.T. 2025
	L	Ø d2	Plage de serrage			
4,0	10	12,0	Max. 6,0	MC1404010	10	3,90 €
	12		Max. 8,0	MC1404012	10	3,90 €
	14		Max. 10,0	MC1404014	10	3,90 €
	16		Max. 12,0	MC1404016	10	3,90 €
	18		Max. 13,0	MC1404018	10	3,90 €
	20		Max. 16,0	MC1404020	10	3,90 €
4,8	10	14,0	Max. 5,0	MC1404810	10	3,90 €
	12		Max. 7,0	MC1404812	10	3,90 €
	14		Max. 9,0	MC1404814	10	3,90 €
	16		Max. 11,0	MC1404816	10	3,90 €
	18		Max. 13,0	MC1404818	8	3,90 €
	21		Max. 16,0	MC1404821	8	3,90 €
	24		Max. 19,0	MC1404824	6	3,90 €
	27		Max. 22,0	MC1404827	5	3,90 €
30	Max. 25,0	MC1404830	5	3,90 €		

Rivets éclatés TÊTE LARGE NOIRS

- Matériau : Aluminium - Acier

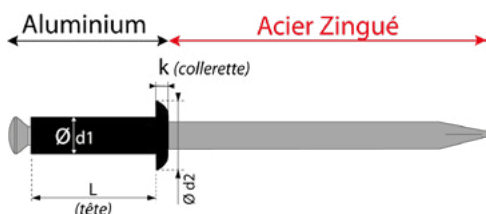

Ø d1	Dimensions (mm)				Référence	Qté/ Blister	Tarif Public H.T. 2025
	L	Ø d2	Couleur	Plage de serrage			
4,0	12	12,0	NOIR	Max. 8,0	MC14N4012	10	3,90 €
	14			Max. 10,0	MC14N4014	10	3,90 €
	16			Max. 12,0	MC14N4016	10	3,90 €
	18			Max. 14,0	MC14N4018	10	3,90 €
	20			Max. 16,0	MC14N4020	8	3,90 €
	16			Max. 11,0	MC14N4816	8	3,90 €
4,8	18	14,0	NOIR	Max. 13,0	MC14N4818	6	3,90 €
	24			Max. 19,0	MC14N4824	6	3,90 €

Rivets aluminium et cache-rivets

Rivets TREBOL

• Matériau : Aluminium - Aluminium

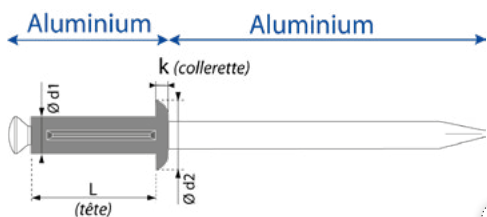

Spécial Plaques d'immatriculation



Dimensions (mm)					Référence	Qté/ Blister	Tarif Public H.T. 2025	Code remise	Référence	Qté/ Blister	Tarif Public H.T. 2025
Ø d1	L	Ø d2	k	Plage de serrage							
4,0	18,8	8,0	1,40	1,0 - 7,0	MC6004019	10	3,90 €	1	B6004019	250	60,57 €
	24,5	10,0	1,40	4,0 - 12,0	MC6004025	8	3,90 €	1	61 40 004	250	80,60 €

Rivets TREBOL DE COULEUR

• Matériau : Aluminium - Aluminium

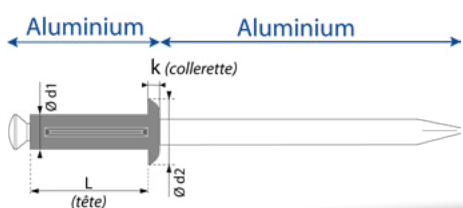

Spécial Plaques d'immatriculation

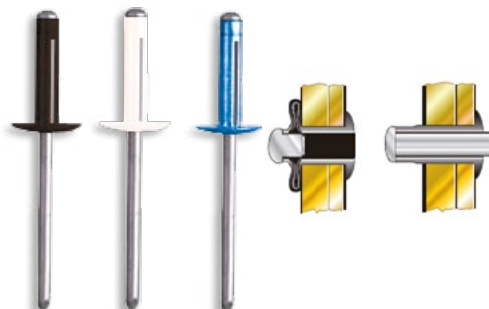

Voir Bibo page 378 Réf. BB102

Dimensions (mm)						Référence	Qté/ Blister	Tarif Public H.T. 2025	Code remise	Référence	Qté/ Blister	Tarif Public H.T. 2025
Ø d1	L	Ø d2	k	Plage de serrage	Couleur							
4,0	18,8	8,0	1,40	1,0 - 7,0	BLEU	MC6140001	10	3,90 €	1	61 40 001	500	123,62 €
					BLANC	MC6140002	10	3,90 €	1	61 40 002	500	123,62 €
					NOIR	MC6140000	10	3,90 €	1	61 40 000	500	123,62 €
4,0	24,5	8,0	1,40	4,0 - 12,0	BLANC	MC6140006	10	3,90 €	1	61 40 006	250	93,37 €
					BLEU	MC6140007	10	3,90 €	1	61 40 007	250	93,37 €
					NOIR	MC6140008	10	3,90 €	1	61 40 008	250	93,37 €

Cache-rivets et kit de fixation plaques

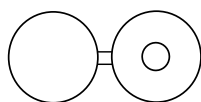
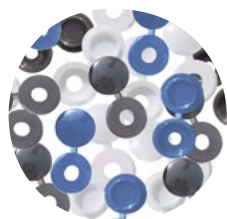

Désignation	Couleur	Référence	Qté/ Blister	Tarif Public H.T. 2025
Cache-rivet	BLANC	61 50 001	250	34,73 €
Cache-rivet	NOIR	61 50 003	250	34,73 €
Cache-rivet	BLEU	61 50 004	250	34,73 €
Cache-rivet	20 PANACHÉS : 10 Blancs + 5 Noirs + 5 Bleus	MC15CP016	20	3,90 €

Désignation	Dimensions (mm)	Référence	Qté/ Blister	Tarif Public H.T. 2025
Kit de fixation complet pour plaque minéralogique rivets colorés	4 x 20 mm	MC4020BU	4 rivets éclatés blancs + 2 rivets éclatés bleus	2,99 €
Kit de fixation complet pour plaque minéralogique rivets + caches	4 x 20 mm	MC4020CP	8 rivets éclatés alu + 4 caches rivet blanc + 2 caches rivet bleu + 2 caches rivet noir	3,90 €

Écrous à sertir

Ecrous à sertir TÊTE PLATE

- Matériau : Acier zingué bichromaté
- Tête plate avec crantage sous tête

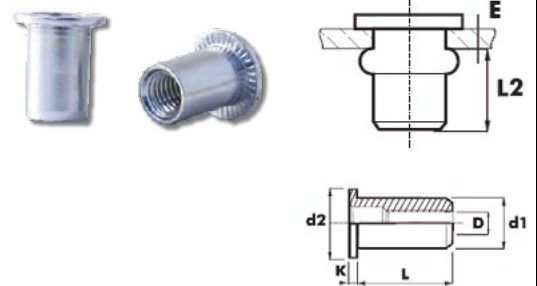

Ø D	Dimensions (mm)			Référence	Qté/Blister	Tarif Public H.T. 2025
	L	L2	Plage de serrage			
4	9,50	6,00	0,25 - 3,00	MC0114006	10	3,90 €
5	12,00	8,00	0,25 - 3,00	MC0115007	8	3,90 €
6	14,50	9,00	0,50 - 3,00	MC0116009	6	3,90 €
8	16,50	11,50	0,50 - 3,00	MC0118011	5	3,90 €

Ecrous à sertir TÊTE PLATE

- Matériau : Aluminium
- Applications : sur tôles

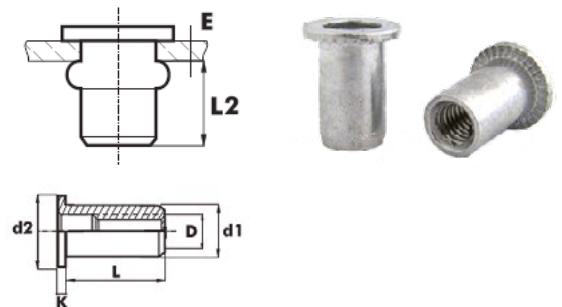

Ø D	Dimensions (mm)			Référence	Qté/Blister	Tarif Public H.T. 2025
	L	L2	Plage de serrage			
4	9,50	6,00	0,25 - 3,00	MC0214006	8	3,90 €
5	12,00	8,00	0,50 - 3,00	MC0215007	8	3,90 €
6	14,50	10,00	0,50 - 3,00	MC0216009	6	3,90 €
8	16,50	13,00	0,50 - 3,00	MC0218011	5	3,90 €

Ecrous à sertir TÊTE PLATE HEXAGONALE

- Matériau : Acier zingué bichromaté
- A poser en trou hexagonal

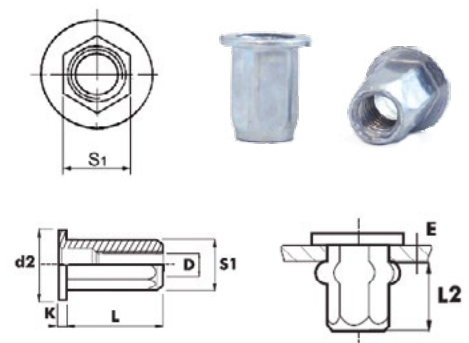

Ø D	Dimensions (mm)				Référence	Qté/Blister	Tarif Public H.T. 2025
	L	L2	Ø S1	Plage de serrage			
5	13,00	8,50	6,90	0,50 - 3,00	MC1115007	6	3,90 €
6	14,50	10,00	8,90	0,50 - 3,00	MC1116009	5	3,90 €



BGS438

- Pince à riveter à tête pivotante sur 360°
- Pour zones difficiles d'accès
- Tête de pince étroite
- Avec arrêt de sécurité à l'extrémité de la poignée
- Pour l'application des rivets en aluminium, acier et acier inoxydable suivants :
 - Rivets standard : 2,4 (3/32")/3,2 (1/8")/4,0 (5/32")/4,8 mm (3/16")
 - Écrous de rivetage : M3x0,5/ M4x0,7/ M5x0,8/ M6x1
 - Goujon de rivetage : M4x0,7/M5x0,8/M6x1
- Mandrins pour goujons de rivetage M6x1/M5x0,8/M4x0,7
- Mandrins pour écrous rivets M3x0,5/ M4x0,7/M5x0,8/M6x1
- Support de mandrin M6x1/M5x0,8/ M4x0,7/M3x0,5
- Douilles pour buses
- Douilles pour mandrins
- Mâchoires de rivetage
- Clés plates 5,5x8,5/12x17/15x19 mm

Voir gamme
outillage
page 97



- Pince à riveter
- Buses pour rivets standard de 2,4 (3/32")/3,2 (1/8")/4,8 (3/16")/4,0 mm (5/32")

Référence	Désignation	Code Rem.	Cond.	Tarif Public H.T. 2025
BGS438	Jeu de pinces à rivets standards	8.1	1	84,01 €



BGS405

Jeu de pinces à riveter - griffe longue 3,2-6,4mm

- Pour l'application des rivets en aluminium, acier et acier inoxydable suivants :
 - Aluminium et acier : 3,2 - 4,0 - 4,8 - 5,0 - 6,4 mm
 - Acier inoxydable : 3,2 - 4,0 - 4,8 mm
- 5 embouts, tailles : 3,2 - 4,0 - 4,8 - 5,0 - 6,4 mm
- Pour écrous rivets M4, M5, M6, M8 et M10
- Avec broches de traction d'écrous prisonniers M4, M5, M6, M8 et M10
- Course de rivetage : maxi. 20 mm
- Poignées à rabattre

Voir gamme
outillage
page 97

Référence	Désignation	Code Rem.	Cond.	Tarif Public H.T. 2025
BGS405	Jeu de pinces à riveter - griffe longue 3,2-6,4mm	8.1	1	168,15 €



BGS75845

61 80 001

Pince à riveter & foret de perçage

- Avec 4 embouts interchangeable
- Pour rivets Ø 2,4 / 3,2 / 4,0 / 4,8 mm

Voir gamme
outillage
page 97

Référence	Désignation	Code Rem.	Cond.	Tarif Public H.T. 2025
BGS75845	Pince à riveter GO 960 ou BM65 - Capacité de rivetage : 2,4 - 3,2 - 4,0 - 4,8	8.1	1	8,13 €
61 80 001	Foret Ø 4,2 mm	8.1	Sachet de 10	0,70 €

Visserie, boulonnerie



Bibox 48 graisseurs



BB300

Référence	Désignation	Code Rem.	Cond.	Tarif Public H.T. 2025
BB300	Bibox 48 graisseurs	1.6	1	39,75 €

Composition de la bibox :

Référence pour réassort	Désignation	Qté ds la bibox
MC30101	Graisseur droit M6 x 1.00	6
MC30102	Graisseur droit M8x 1.00	6
MC30103	Graisseur droit M8 x 1.25	6
MC30104	Graisseur droit M10 x 1.00	6
MC30105	Graisseur droit M10 x 1.50	4
MC30111	Graisseur coudé 45° M6 x 1.00	4
MC30112	Graisseur coudé 45° M8 x 1.00	4
MC30113	Graisseur coudé 45° M8 x 1.25	4
MC30114	Graisseur coudé 45° M10 x 1.00	2
MC30115	Graisseur coudé 45° M10 x 1.25	2
MC30123	Graisseur coudé 90° M8 x 1.25	2
MC30124	Graisseur coudé 90° M10 x 1.00	2



BB301

Bibox 580 rondelles plates

Référence	Désignation	Code Rem.	Cond.	Tarif Public H.T. 2025
BB301	Bibox 580 rondelles plates	1.6	1	32,00 €

Composition de la bibox :

Référence pour réassort	Désignation	Qté ds la bibox
MC650408	Rondelle plate Z - 4 x 8 x 0.8 mm	80
MC650510	Rondelle plate Z - 5 x 10 x 1 mm	80
MC650612	Rondelle plate Z - 6 x 12 x 1.2 mm	100
MC650816	Rondelle plate Z - 8 x 16 x 1.5 mm	180
MC651020	Rondelle plate Z - 10 x 20 x 2 mm	90
MC651324	Rondelle plate Z - 13 x 24 x 2.5 mm	50



BB302

Bibox 520 écrous 6 pans matricé ou écrou H.U. (Hexagonal Universal)

Référence	Désignation	Code Rem.	Cond.	Tarif Public H.T. 2025
BB302	Bibox 520 écrous 6 pans matricé	1.6	1	32,00 €

Composition de la bibox :

Référence pour réassort	Désignation	Qté ds la bibox
MC12503	Ecrou 6 pans matricé M3	50
MC12504	Ecrou 6 pans matricé M4	80
MC12505	Ecrou 6 pans matricé M5	70
MC12507	Ecrou 6 pans matricé M7	25
MC12506	Ecrou 6 pans matricé M6	180
MC12512	Ecrou 6 pans matricé M12	5
MC12508	Ecrou 6 pans matricé M8	80
MC12510	Ecrou 6 pans matricé M10	30

Bibox 151 vis à métaux 6 pans Vis métrique T.H. (Tête Hexagonale)

Référence	Désignation	Code Rem.	Cond.	Tarif Public H.T. 2025
BB303	Bibox 151 vis à métaux 6 pans	1.6	1	32,00 €

Composition de la bibox :

Référence pour réassort	Désignation	Qté ds la bibox
MC305020	Vis métrique TH '8.8' 5 x 20 mm	20
MC305030	Vis métrique TH '8.8' 5 x 30 mm	15
MC306016	Vis métrique TH '8.8' 6 x 16 mm	25
MC306020	Vis métrique TH '8.8' 6 x 20 mm	20
MC306025	Vis métrique TH '8.8' 6 x 25 mm	12
MC306030	Vis métrique TH '8.8' 6 x 30 mm	8
MC307020	Vis métrique TH '8.8' 7 x 20 mm	10
MC307030	Vis métrique TH '8.8' 7 x 30 mm	8
MC308020	Vis métrique TH '8.8' 8 x 20 mm	15
MC308030	Vis métrique TH '8.8' 8 x 30 mm	10
MC308040	Vis métrique TH '8.8' 8 x 40 mm	8



BB303

Bibox 355 pièces (vis + écrous + rondelles) Ø 6 mm

Référence	Désignation	Code Rem.	Cond.	Tarif Public H.T. 2025
BB304	Bibox 355 pièces (vis, écrous, rondelles)	1.6	1	32,00 €

Composition de la bibox :

Référence pour réassort	Désignation	Qté ds la bibox
MC306016	Vis métrique TH '8.8' 6 x 16 mm	25
MC306025	Vis métrique TH '8.8' 6 x 25 mm	15
MC306020	Vis métrique TH '8.8' 6 x 20 mm	15
MC12506	Ecrou 6 pans matricé M6	65
MC15006	Ecrou frein bague nylon M6	30
MC650612	Rondelle plate Z - 6 x 12 x 1.2 mm	100
MC650618	Rondelle plate L - 6 x 18 x 1.2 mm	70
MC650624	Rondelle plate LL - 6 x 24 x 1.2 mm	35



BB304

Bibox 255 pièces (vis + écrous + rondelles) Ø 8 mm

Référence	Désignation	Code Rem.	Cond.	Tarif Public H.T. 2025
BB305	Bibox 255 pièces (vis, écrous, rondelles)	1.6	1	32,00 €

Composition de la bibox :

Référence pour réassort	Désignation	Qté ds la bibox
MC308020	Vis métrique TH '8.8' 8 x 20 mm	15
MC308025	Vis métrique TH '8.8' 8 x 25 mm	10
MC308030	Vis métrique TH '8.8' 8 x 30 mm	10
MC12508	Ecrou 6 pans matricé M8	35
MC15008	Ecrou frein bague nylon M8	20
MC650816	Rondelle plate Z - 8 x 16 x 1.5 mm	80
MC650822	Rondelle plate L - 8 x 22 x 1.5 mm	50
MC19008	Rondelle plate LL - 8 x 18 mm	35



BB305

Bibox 136 vis 6 pans creux T.C.H.C.(Tête Cylindrique Hexagonale Creuse)



BB306

Référence	Désignation	Code Rem.	Cond.	Tarif Public H.T. 2025
BB306	Bibox 136 Vis 6 pans creux	1.6	1	32,00 €

Composition de la bibox :

Référence pour réassort	Désignation	Qté ds la bibox
MC604016	Vis 6 pans creux TCHC '8.8' 4 x 16 mm	15
MC604020	Vis 6 pans creux TCHC '8.8' 4 x 20 mm	15
MC605016	Vis 6 pans creux TCHC '8.8' 5 x 16 mm	20
MC605020	Vis 6 pans creux TCHC '8.8' 5 x 20 mm	10
MC606016	Vis 6 pans creux TCHC '8.8' 6 x 16 mm	20
MC606020	Vis 6 pans creux TCHC '8.8' 6 x 20 mm	20
MC608016	Vis 6 pans creux TCHC '8.8' 8 x 16 mm	10
MC608020	Vis 6 pans creux TCHC '8.8' 8 x 20 mm	10
MC608025	Vis 6 pans creux TCHC '8.8' 8 x 25 mm	8
MC608030	Vis 6 pans creux TCHC '8.8' 8 x 30 mm	8

Bibox 300 vis à tôle POZIDRIV Tête plate cruciforme



BB307

Référence	Désignation	Code Rem.	Cond.	Tarif Public H.T. 2025
BB307	Bibox 300 Vis à tôle POZIDRIV	1.6	1	32,00 €

Composition de la bibox :

Référence pour réassort	Désignation	Qté ds la bibox
MC40539	Vis à tôle T.P. 3,5 x 13 mm	50
MC40540	Vis à tôle T.P. 3,5 x 16 mm	40
MC40541	Vis à tôle T.P. 3,5 x 19 mm	25
MC40542	Vis à tôle T.P. 3,9 x 13 mm	25
MC40543	Vis à tôle T.P. 3,9 x 16 mm	40
MC40545	Vis à tôle T.P. 4,2 x 13 mm	40
MC40546	Vis à tôle T.P. 4,2 x 16 mm	15
MC40547	Vis à tôle T.P. 4,2 x 19 mm	10
MC40549	Vis à tôle T.P. 4,8 x 16 mm	30
MC40550	Vis à tôle T.P. 4,8 x 22 mm	25

Bibox 115 rondelles GROWER



BB310

Référence	Désignation	Code Rem.	Cond.	Tarif Public H.T. 2025
BB310	Bibox 115 rondelles grower	1.6	1	32,00 €

Composition de la bibox :

Référence pour réassort	Désignation	Qté ds la bibox
MC18005	Rondelle grower D5	15
MC18006	Rondelle grower D6	25
MC18008	Rondelle grower D8	25
MC18010	Rondelle grower D10	25
MC18012	Rondelle grower D12	15
MC18014	Rondelle grower D14	5
MC18016	Rondelle grower D16	5

Circlips extérieurs et intérieurs

Mallette mixte 590 circlips Extérieurs et intérieurs



Référence	Désignation	Code Rem.	Cond.	Tarif Public H.T. 2025
780682	Mallette mixte circlips extérieurs et intérieurs	1.6	1	117,55 €

Composition de la mallette :

Référence	Désignation	Qté ds la mallette
MC109015	Circlips extérieurs Ø 15	25
MC109016	Circlips extérieurs Ø 16	25
MC109018	Circlips extérieurs Ø 18	25
MC109019	Circlips extérieurs Ø 19	25
MC109020	Circlips extérieurs Ø 20	25
MC109022	Circlips extérieurs Ø 22	25
MC109024	Circlips extérieurs Ø 24	25
MC109026	Circlips extérieurs Ø 26	25
MC109028	Circlips extérieurs Ø 28	10
MC109030	Circlips extérieurs Ø 30	10
MC109032	Circlips extérieurs Ø 32	10
MC109034	Circlips extérieurs Ø 34	10
MC109036	Circlips extérieurs Ø 36	10
MC109038	Circlips extérieurs Ø 38	10
MC109040	Circlips extérieurs Ø 40	10
MC109515	Circlips intérieurs Ø 15	25
MC109516	Circlips intérieurs Ø 16	25
MC109518	Circlips intérieurs Ø 18	25
MC109519	Circlips intérieurs Ø 19	25
MC109520	Circlips intérieurs Ø 20	25
MC109522	Circlips intérieurs Ø 22	25
MC109524	Circlips intérieurs Ø 24	25
MC109525	Circlips intérieurs Ø 25	25
MC109526	Circlips intérieurs Ø 26	25
MC109528	Circlips intérieurs Ø 28	10
MC109530	Circlips intérieurs Ø 30	10
MC109532	Circlips intérieurs Ø 32	10
MC109534	Circlips intérieurs Ø 34	10
MC109536	Circlips intérieurs Ø 36	10
MC109538	Circlips intérieurs Ø 38	10
MC109540	Circlips intérieurs Ø 40	10



Mallette vis tête 375 pièces Tête plate cruciforme torx + rondelle

Référence	Désignation	Code Rem.	Cond.	Tarif Public H.T. 2025
780216	Mallette vis tête plate Cruciforme et TORX rondelle	1.6	1	114,03 €

Composition de la mallette :

Référence	Désignation	Qté ds la mallette
MC40543	Vis tête plate Cruci. Pozidriv 3,9 x 16	25
MC40544	Vis tête plate Cruci. Pozidriv 3,9 x 19	25
MC40545	Vis tête plate Cruci. Pozidriv 4,2 x 13	25
MC40546	Vis tête plate Cruci. Pozidriv 4,2 x 16	25
MC40547	Vis tête plate Cruci. Pozidriv 4,2 x 19	25
MC40548	Vis tête plate Cruci. Pozidriv 4,2 x 25	25
MC40549	Vis tête plate Cruci. Pozidriv 4,8 x 16	25
MC40550	Vis tête plate Cruci. Pozidriv 4,8 x 22	25
MC40551	Vis tête plate Cruci. Pozidriv 4,8 x 32	25
MC43110	Vis tête plate Torx+rondelle 3,5 x 16	25
MC43111	Vis tête plate Torx+rondelle 3,5 x 19	25
MC43112	Vis tête plate Torx+rondelle 3,9 x 16	25
MC43113	Vis tête plate Torx+rondelle 3,9 x 19	25
MC43114	Vis tête plate Torx+rondelle 4,2 x 16	25
MC43115	Vis tête plate Torx+rondelle 4,2 x 19	25

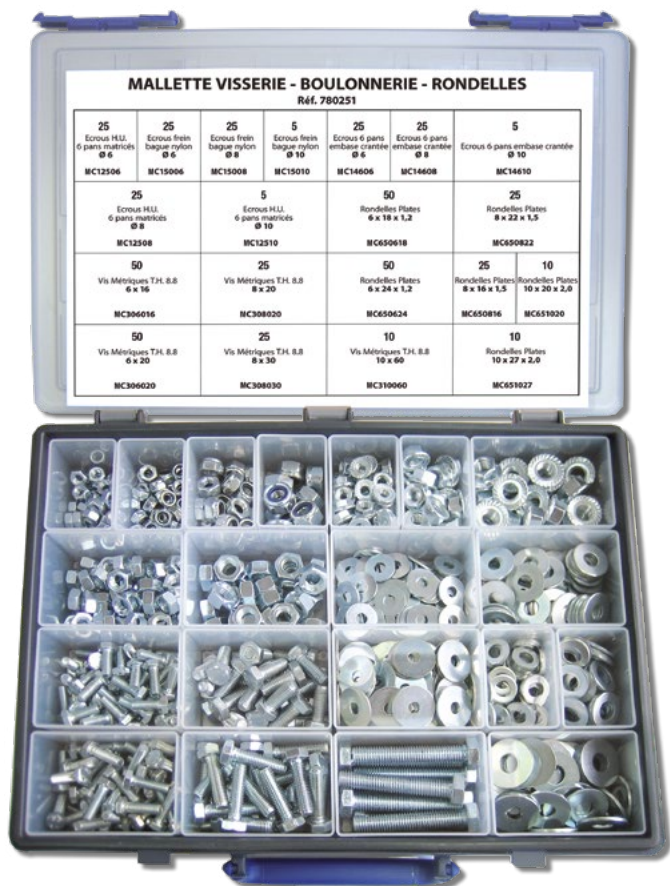

MALLETTE VISSERIE - BOULONNERIE - RONDELLES

Réf. 780251

25 Ecrous H.U. 6 pans matricés Ø 6 MC12506	25 Ecrous frein bague nylon Ø 6 MC15006	25 Ecrous frein bague nylon Ø 8 MC15008	5 Ecrous frein bague nylon Ø 10 MC15010	25 Ecrous 6 pans embase crantée Ø 6 MC14606	25 Ecrous 6 pans embase crantée Ø 8 MC14608	5 Ecrous 6 pans embase crantée Ø 10 MC14610
25 Ecrous H.U. 6 pans matricés Ø 8 MC12508	5 Ecrous H.U. 6 pans matricés Ø 10 MC12510	50 Rondelles Plates 6 x 18 x 1,2 MC650618	25 Rondelles Plates 8 x 22 x 1,5 MC650822	50 Rondelles Plates 6 x 24 x 1,2 MC650624	25 Rondelles Plates 8 x 16 x 1,5 MC650816	10 Rondelles Plates 10 x 20 x 2,0 MC651020
50 Vis Métriques T.H. 8.8 6 x 16 MC306016	25 Vis Métriques T.H. 8.8 8 x 20 MC308020	25 Vis Métriques T.H. 8.8 8 x 30 MC308030	10 Vis Métriques T.H. 8.8 10 x 60 MC310060	10 Rondelles Plates 10 x 27 x 2,0 MC651027		

Mallette mixte 495 pièces visserie - boulonnerie - rondelles

Référence	Désignation	Code Rem.	Cond.	Tarif Public H.T. 2025
780251	Mallette Mixte : Visserie Boulonnerie - Rondelles	1.6	1	114,03 €

Composition de la mallette :

Référence	Désignation	Qté ds la mallette
MC12506	Ecrous H.U. 6 pans matricés Ø 6	25
MC12508	Ecrous H.U. 6 pans matricés Ø 8	25
MC12510	Ecrous H.U. 6 pans matricés Ø 10	5
MC15006	Ecrous frein bague nylon Ø 6	25
MC15008	Ecrous frein bague nylon Ø 8	25
MC15010	Ecrous frein bague nylon Ø 10	5
MC14606	Ecrous 6 pans embase crantée Ø 6	25
MC14608	Ecrous 6 pans embase crantée Ø 8	25
MC14610	Ecrous 6 pans embase crantée Ø 10	5
MC306016	Vis métriques T.H. 8.8 - dim. 6 x 16	50
MC306020	Vis métriques T.H. 8.8 - dim. 6 x 20	50
MC308020	Vis métriques T.H. 8.8 - dim. 8 x 20	25
MC308030	Vis métriques T.H. 8.8 - dim. 8 x 30	25
MC310060	Vis métriques T.H. 8.8 - dim. 10 x 60	10
MC650618	Rondelles plates - dim. 6 x 18 x 1,2	50
MC650624	Rondelles plates - dim. 6 x 24 x 1,2	50
MC650816	Rondelles plates - dim. 8 x 16 x 1,5	25
MC650822	Rondelles plates - dim. 8 x 22 x 1,5	25
MC651020	Rondelles plates - dim. 10 x 20 x 2,0	10
MC651027	Rondelles plates - dim. 10 x 27 x 2,0	10



MALLETTE VIS METRIQUES TÊTE H.

Réf. 780252

Acier zingué blanc
Classe 8.8
DIN 933

Vis Métriques T.H. 8.8 4 x 20 C304020	Vis Métriques T.H. 8.8 5 x 16 C305016	Vis Métriques T.H. 8.8 5 x 30 C305030	Vis Métriques T.H. 8.8 6 x 16 C306016
Vis Métriques T.H. 8.8 6 x 25 C306025	Vis Métriques T.H. 8.8 6 x 30 C306030	Vis Métriques T.H. 8.8 6 x 40 C306040	Vis Métriques T.H. 8.8 8 x 20 C308020
Vis Métriques T.H. 8.8 8 x 30 C308030	Vis Métriques T.H. 8.8 8 x 50 C308050	Vis Métriques T.H. 8.8 10 x 25 C310025	Vis Métriques T.H. 8.8 10 x 40 C310040
Vis Métriques T.H. 8.8 10 x 60 C310060	Vis Métriques T.H. 8.8 14 x 60 C314060	Vis Métriques T.H. 8.8 16 x 40 C316040	Vis Métriques T.H. 8.8 16 x 60 C316060

Mallette vis métriques T.H. 307 pièces (Tête Hexagonale)

Référence	Désignation	Code Rem.	Cond.	Tarif Public H.T. 2025
780252	Mallette vis métriques Tête H.	1.6	1	114,03 €

Composition de la mallette :

Référence	Désignation	Qté ds la mallette
MC304020	Vis métriques T.H. 8.8 - dim. 4 x 20	50
MC305016	Vis métriques T.H. 8.8 - dim. 5 x 16	50
MC305030	Vis métriques T.H. 8.8 - dim. 5 x 30	25
MC306016	Vis métriques T.H. 8.8 - dim. 6 x 16	25
MC306025	Vis métriques T.H. 8.8 - dim. 6 x 25	25
MC306030	Vis métriques T.H. 8.8 - dim. 6 x 30	25
MC306040	Vis métriques T.H. 8.8 - dim. 6 x 40	15
MC308020	Vis métriques T.H. 8.8 - dim. 8 x 20	15
MC308030	Vis métriques T.H. 8.8 - dim. 8 x 30	15
MC308050	Vis métriques T.H. 8.8 - dim. 8 x 50	15
MC310025	Vis métriques T.H. 8.8 - dim. 10 x 25	15
MC310040	Vis métriques T.H. 8.8 - dim. 10 x 40	10
MC310060	Vis métriques T.H. 8.8 - dim. 10 x 60	10
MC314060	Vis métriques T.H. 8.8 - dim. 14 x 60	4
MC316040	Vis métriques T.H. 8.8 - dim. 16 x 40	4
MC316060	Vis métriques T.H. 8.8 - dim. 16 x 60	4

Mallettes

Mallette écrous 525 pièces - H.U. - frein - embase crantée

Référence	Désignation	Code Rem.	Cond.	Tarif Public H.T. 2025
780500	Mallette Ecrous : H.U. - FREINS Embase crantée	1.6	1	114,03 €

Composition de la mallette :

Référence	Désignation	Qté ds la mallette
MC12503	Ecrous H.U. 6 pans matricés Ø 3	50
MC12504	Ecrous H.U. 6 pans matricés Ø 4	50
MC12505	Ecrous H.U. 6 pans matricés Ø 5	50
MC12506	Ecrous H.U. 6 pans matricés Ø 6	25
MC12508	Ecrous H.U. 6 pans matricés Ø 8	25
MC12510	Ecrous H.U. 6 pans matricés Ø 10	25
MC12512	Ecrous H.U. 6 pans matricés Ø 12	15
MC12514	Ecrous H.U. 6 pans matricés Ø 14	10
MC12516	Ecrous H.U. 6 pans matricés Ø 16	10
MC12518	Ecrous H.U. 6 pans matricés Ø 18	10
MC14604	Ecrous 6 pans embase crantée Ø 4	25
MC14605	Ecrous 6 pans embase crantée Ø 5	25
MC14606	Ecrous 6 pans embase crantée Ø 6	25
MC14608	Ecrous 6 pans embase crantée Ø 8	15
MC14610	Ecrous 6 pans embase crantée Ø 10	15
MC14612	Ecrous 6 pans embase crantée Ø 12	10
MC15003	Ecrous frein bague nylon Ø 3	25
MC15004	Ecrous frein bague nylon Ø 4	25
MC15005	Ecrous frein bague nylon Ø 5	25
MC15006	Ecrous frein bague nylon Ø 6	25
MC15008	Ecrous frein bague nylon Ø 8	15
MC15010	Ecrous frein bague nylon Ø 10	15
MC15012	Ecrous frein bague nylon Ø 12	10



Mallette rondelles plates 725 pièces carrosserie

Référence	Désignation	Code Rem.	Cond.	Tarif Public H.T. 2025
780940	Mallette Rondelles Plates Carrosserie	1.6	1	114,03 €

Composition de la mallette :

Référence	Désignation	Qté ds la mallette
MC650408	Rondelles plates dim. 4 x 8 x 0,8	50
MC650414	Rondelles plates dim. 4 x 14 x 0,8	50
MC650510	Rondelles plates dim. 5 x 10 x 1,0	50
MC650512	Rondelles plates dim. 5 x 12 x 1,0	50
MC650516	Rondelles plates dim. 5 x 16 x 1,0	50
MC650520	Rondelles plates dim. 5 x 20 x 1,0	50
MC650525	Rondelles plates dim. 5 x 25 x 1,0	25
MC650612	Rondelles plates dim. 6 x 12 x 1,2	50
MC650618	Rondelles plates dim. 6 x 18 x 1,2	50
MC650624	Rondelles plates dim. 6 x 24 x 1,2	50
MC650630	Rondelles plates dim. 6 x 30 x 1,5	25
MC650816	Rondelles plates dim. 8 x 16 x 1,5	50
MC650822	Rondelles plates dim. 8 x 22 x 1,5	50
MC650830	Rondelles plates dim. 8 x 30 x 1,5	25
MC651020	Rondelles plates dim. 10 x 20 x 2,0	25
MC651027	Rondelles plates dim. 10 x 27 x 2,0	25
MC651324	Rondelles plates dim. 13 x 24 x 2,5	25
MC651332	Rondelles plates dim. 13 x 32 x 2,5	25





Mallette 440 goupilles fendues

Référence	Désignation	Code Rem.	Cond.	Tarif Public H.T. 2025
780651	Mallette goupilles fendues	1.6	1	114,03 €

Composition de la mallette :

Référence	Désignation	Qté ds la mallette
MC2351220	Goupilles fendues 1,2 x 20	30
MC2351616	Goupilles fendues 1,6 x 16	30
MC2351625	Goupilles fendues 1,6 x 25	30
MC2351632	Goupilles fendues 1,6 x 32	30
MC2352016	Goupilles fendues 2 x 16	30
MC2352020	Goupilles fendues 2 x 20	30
MC2352032	Goupilles fendues 2 x 32	30
MC2352040	Goupilles fendues 2 x 40	30
MC2352520	Goupilles fendues 2,5 x 20	20
MC2352532	Goupilles fendues 2,5 x 32	20
MC2352540	Goupilles fendues 2,5 x 40	20
MC2352545	Goupilles fendues 2,5 x 45	20
MC2353225	Goupilles fendues 3,2 x 25	20
MC2353236	Goupilles fendues 3,2 x 36	20
MC2353250	Goupilles fendues 3,2 x 50	20
MC2354025	Goupilles fendues 4 x 25	20
MC2354040	Goupilles fendues 4 x 40	20
MC2354063	Goupilles fendues 4 x 63	20

Vis métriques

Vis métrique T.H. (Tête Hexagonale)

Norme DIN 933

- Matériau : Acier zingué blanc
- Classe 8.8

Classe	Dimensions (mm)		Référence	Qté/ Blister	Tarif Public H.T. 2025	
	d1	L				
4	20		MC304020	20	3,90 €	
	16		MC305016	20	3,90 €	
	5	20		MC305020	20	3,90 €
		30		MC305030	15	3,90 €
	6	16		MC306016	15	3,90 €
		20		MC306020	12	3,90 €
25			MC306025	12	3,90 €	
30			MC306030	12	3,90 €	
40			MC306040	10	3,90 €	
50			MC306050	8	3,90 €	
7	20		MC307020	8	3,90 €	
	30		MC307030	5	3,90 €	
	45		MC307045	5	3,90 €	
8	16		MC308016	8	3,90 €	
	20		MC308020	8	3,90 €	
	25		MC308025	8	3,90 €	
	30		MC308030	8	3,90 €	
	40		MC308040	6	3,90 €	
	50		MC308050	5	3,90 €	
10	60		MC308060	5	3,90 €	
	20		MC310020	5	3,90 €	
	25		MC310025	4	3,90 €	
	35		MC310035	3	3,90 €	
	40		MC310040	3	3,90 €	
	50		MC310050	3	3,90 €	
12	60		MC310060	3	3,90 €	
	20		MC312020	3	3,90 €	
	30		MC312030	3	3,90 €	
	40		MC312040	3	3,90 €	
	50		MC312050	3	3,90 €	
14	60		MC312060	2	3,90 €	
	60		MC314060	2	3,90 €	

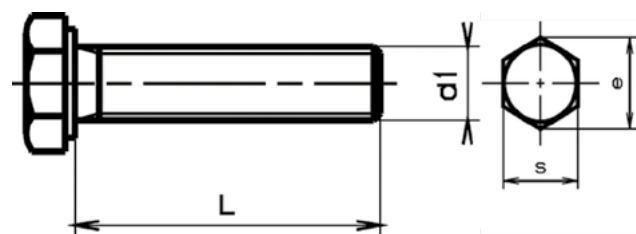

Voir Bibox page 389
Réf. BB303, BB304, BB305

Nous consulter pour toute autre demande.

Vis métrique T.H. (Tête Hexagonale) à embase crantée

- Matériau : Acier zingué blanc
- Classe 8.8

Norme DIN 6921

Classe	Dimensions (mm)		Référence	Qté/ Blister	Tarif Public H.T. 2025
	d1	L			
8.8	6	16	MC41176	5	3,90 €
	6	20	MC41177	5	3,90 €
	8	20	MC41178	5	3,90 €

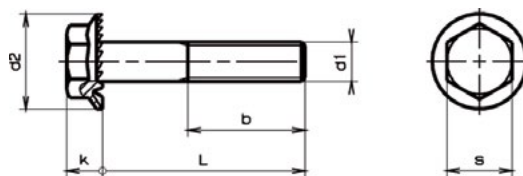

Norme DIN 965

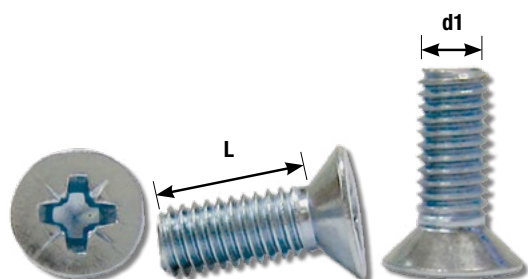

Vis métaux pour disques et tambours de freins

- Matériau : Acier zingué blanc
- Classe 4.8

Classe	Dimensions (mm)		Affectations	Référence	Qté/Blister	Tarif Public H.T. 2025
	d1	L				
4.8	6	12	P.S.A.	MC44612	10	3,90 €
		16	V.A.G.	MC44616	10	3,90 €
		17	Renault	MC44817	10	3,90 €

Norme DIN 912

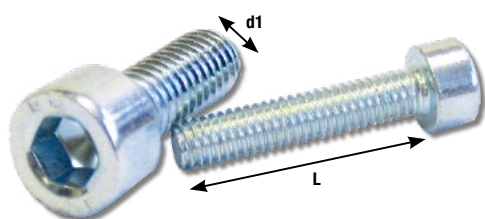

Vis métrique 6 pans creux T.C.H.C. (Tête Cylindrique Hexagonale Creuse)

- Matériau : Acier zingué blanc
- Classe 8.8

Classe	Dimensions (mm)		Référence	Qté/Blister	Tarif Public H.T. 2025
	d1	L			
4	16	16	MC604016	15	4,90 €
		20	MC604020	15	4,90 €
5	16	16	MC605016	15	4,90 €
		20	MC605020	15	4,90 €
		30	MC605030	15	4,90 €
6	16	16	MC606016	15	4,90 €
		20	MC606020	15	4,90 €
		25	MC606025	15	4,90 €
8.8	16	30	MC606030	15	4,90 €
		40	MC606040	12	4,90 €
		16	MC608016	12	4,90 €
8	20	20	MC608020	12	4,90 €
		25	MC608025	10	4,90 €
		30	MC608030	10	4,90 €
10	40	40	MC608040	10	4,90 €
		50	MC608050	8	4,90 €
		25	MC610025	8	4,90 €
		30	MC610030	8	4,90 €
		40	MC610040	6	4,90 €
		50	MC610050	6	4,90 €



Voir Bibox page 390
Réf. BB306

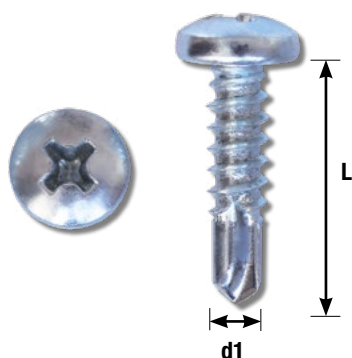

Vis cruciforme autoperceuse Tête plate

- Matériau : Acier zingué

Dimensions (mm)		Référence	Qté/Blister	Tarif Public H.T. 2025	Référence	Qté/Blister	Tarif Public H.T. 2025
d1	L						
4,2	19	C40555	100	7,49 €	MC40555	20	3,90 €
4,8	19	C40556	100	7,49 €	MC40556	20	3,90 €

Vis à tôle

Vis à tôle TORX Tête plate

- Matériau : Acier zingué noir
- Vis avec empreintes Torx

Dimensions (mm)		Référence	Qté/ Blister	Tarif Public H.T. 2025
d1	L			
3,5	16	MC43101	20	3,90 €
	19	MC43102	20	3,90 €
3,9	16	MC43103	20	3,90 €
	19	MC43104	20	3,90 €
	19	MC43106	12	3,90 €
4,8	25	MC43107	12	3,90 €
	22	MC43109	10	3,90 €

Norme DIN 7981

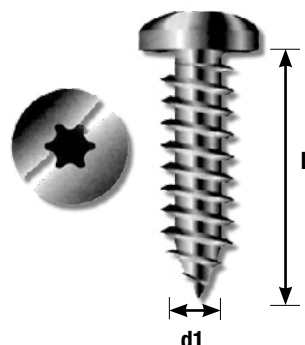

Vis à tôle TORX Tête plate rondelle

- Matériau : Acier zingué noir
- Vis avec empreintes Torx rondelle

Dimensions (mm)		Référence	Qté/ Blister	Tarif Public H.T. 2025
d1	L			
3,5	16	MC43110	20	3,90 €
	19	MC43111	20	3,90 €
3,9	16	MC43112	20	3,90 €
	19	MC43113	15	3,90 €
4,2	16	MC43114	15	3,90 €
	19	MC43115	15	3,90 €
4,8	25	MC43116	15	3,90 €
	16	MC43117	12	3,90 €
22	MC43118	12	3,90 €	

Norme DIN 4174

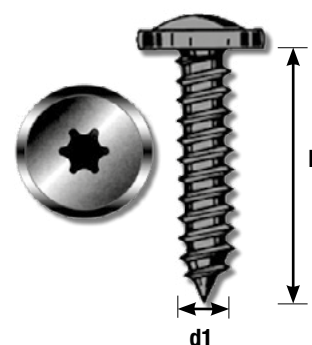

Vis à tôle POZIDRIV Tête plate cruciforme

- Matériau : Acier zingué noir
- Vis avec empreintes cruciforme Pozidriv forme Z et bout pointu forme C

Dimensions (mm)		Référence	Qté/ Blister	Tarif Public H.T. 2025
d1	L			
3,5	13	MC40539	20	3,90 €
	16	MC40540	20	3,90 €
	19	MC40541	20	3,90 €
3,9	13	MC40542	20	3,90 €
	16	MC40543	20	3,90 €
	19	MC40544	20	3,90 €
4,2	13	MC40545	20	3,90 €
	16	MC40546	20	3,90 €
	19	MC40547	20	3,90 €
4,8	25	MC40548	15	3,90 €
	16	MC40549	15	3,90 €
	22	MC40550	10	3,90 €
	32	MC40551	8	3,90 €

Norme DIN 7981



Norme NFE 25-513

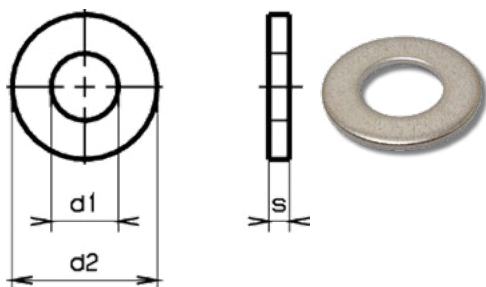

Largueur de rondelle

Z = étroite
CAR = Carrossier
M = Moyenne
L = Large
LL = Extra-large



Voir Bibox pages 388 et 389
 Réf. BB301, BB304, BB305

Rondelle plate

- Matériau : Acier zingué blanc
- Pour toutes les applications

Type	Dimensions (mm)			Référence	Qté/Blister	Tarif Public H.T. 2025
	d1	d2	S			
Z	3	6	0,8	MC650306	20	2,99 €
	4	8	0,8	MC650408	20	2,99 €
	5	10	1,0	MC650510	20	2,99 €
	6	12	1,2	MC650612	20	2,99 €
	8	16	1,5	MC650816	20	2,99 €
	10	20	2,0	MC651020	10	2,99 €
	13	24	2,5	MC651324	10	2,99 €
	14	27	2,5	MC651427	5	2,99 €
	16	30	3,0	MC651630	5	2,99 €

Type	Dimensions (mm)			Référence	Qté/Blister	Tarif Public H.T. 2025
	d1	d2	S			
CAR	5	25	1,5	MC650525	5	2,99 €
	6	30	1,5	MC650630	5	2,99 €
	8	25	1,5	MC650825	5	2,99 €
	8	30	1,5	MC650830	5	2,99 €

Type	Dimensions (mm)			Référence	Qté/Blister	Tarif Public H.T. 2025
	d1	d2	S			
M	5	12	1,0	MC650512	20	2,99 €
	7	16	1,5	MC650716	20	2,99 €
	19	36	3,0	MC651936	5	2,99 €
	21	40	3,0	MC652140	5	2,99 €
	23	45	3,0	MC652345	5	2,99 €
	25	50	4,0	MC652550	3	3,49 €

Type	Dimensions (mm)			Référence	Qté/Blister	Tarif Public H.T. 2025
	d1	d2	S			
L	3	12	0,8	MC650312	20	2,99 €
	4	14	0,8	MC650414	20	2,99 €
	5	16	1,0	MC650516	20	2,99 €
	6	18	1,2	MC650618	20	2,99 €
	7	20	1,5	MC650720	15	2,99 €
	8	22	1,5	MC650822	15	2,99 €
	10	27	2,0	MC651027	10	2,99 €
	13	32	2,5	MC651332	8	2,99 €

Type	Dimensions (mm)			Référence	Qté/Blister	Tarif Public H.T. 2025
	d1	d2	S			
LL	5	20	1,5	MC650520	20	2,99 €
	6	24	1,2	MC650624	20	2,99 €
	7	27	1,5	MC650727	10	2,99 €

Norme NFE 27-624

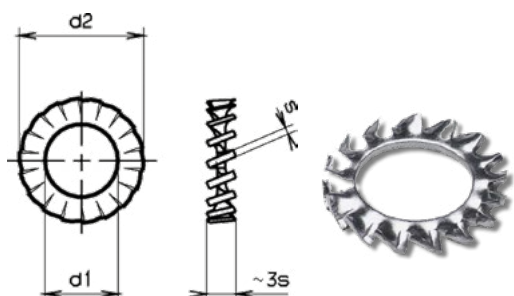

Rondelle éventail à denture extérieure

- Matériau : Acier zingué blanc

Dimensions (mm)			Référence	Qté/Blister	Tarif Public H.T. 2025
d1	d2	S			
3	6	0,4	MC18203	20	2,99 €
4	8	0,5	MC18204	20	2,99 €
5	9	0,6	MC18205	20	2,99 €
6	11	0,7	MC18206	20	2,99 €
8	14	0,8	MC18208	20	2,99 €
10	18	0,9	MC18210	15	2,99 €
12	20	1,0	MC18212	10	2,99 €
14	24	1,1	MC18214	6	3,49 €
16	26	1,2	MC18216	6	2,99 €

Rondelles

Rondelle contact

- Matériau : Acier zingué blanc

Norme NFE
25-511

Dimensions (mm)				Référence	Qté/ Blister	Tarif Public H.T. 2025
d1	d2	h (max.)	S			
4	10	1,4	0,9	MC19004	15	2,99 €
5	12	1,8	1,1	MC19005	15	2,99 €
6	14	2,1	1,3	MC19006	15	2,99 €
8	18	2,35	1,4	MC19008	12	3,49 €
10	22	2,75	1,6	MC19010	8	3,49 €
12	27	3,1	1,8	MC19012	5	2,99 €
14	30			MC19014	4	3,90 €
16	32	4,1	2,8	MC19016	3	3,49 €

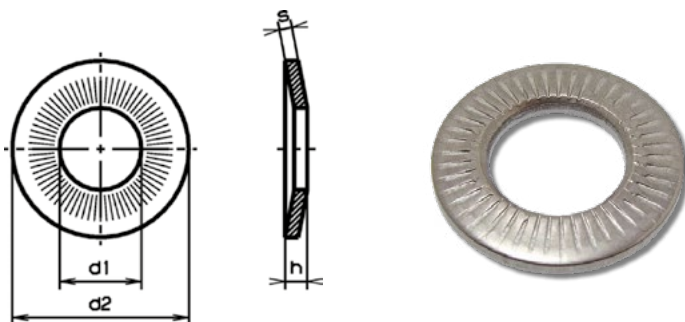

Rondelle Grower

- Matériau : Acier zingué blanc
- Pour vis à tête cylindrique

Norme NFE
25-515

Dimensions (mm)			Référence	Qté/ Blister	Tarif Public H.T. 2025
d1	d2 (max.)	S			
3	5,6	1	MC18003	20	2,99 €
4	7	1,2	MC18004	20	2,99 €
5	8,8	1,6	MC18005	20	2,99 €
6	9,9	1,6	MC18006	20	2,99 €
8	12,7	2	MC18008	18	2,99 €
10	16	2,5	MC18010	18	2,99 €
12	18	2,5	MC18012	15	2,99 €
14	21,1	3	MC18014	10	3,49 €
16	24,4	3,5	MC18016	10	3,49 €
18	26,4	3,5	MC18018	8	3,49 €
20	30,6	4,5	MC18020	8	3,49 €
22			MC18022	5	3,49 €
24			MC18024	4	3,49 €

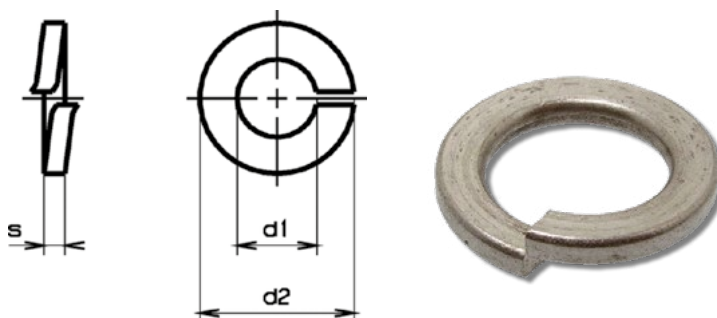

Norme DIN 934

Écrou six pans matricé ou écrou H.U. (Hexagonal Universal)



Voir Bibox pages 388 et 389
Réf. BB302, BB304, BB305

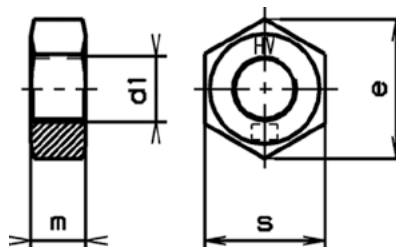

Classe	Dimensions (mm) d1	Référence	Qté/ Blister	Tarif Public H.T. 2025
8	3	MC12503	20	2,99 €
	4	MC12504	20	2,99 €
	5	MC12505	20	2,99 €
	6	MC12506	20	2,99 €
	7	MC12507	20	2,99 €
	8	MC12508	20	2,99 €
	10	MC12510	12	3,49 €
	12	MC12512	8	3,49 €
	14	MC12514	6	3,49 €

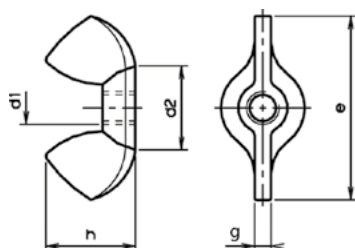

Écrou à oreilles ou papillon

- Matériau : Acier zingué blanc

Dimensions (mm) d1	Référence	Qté/ Blister	Tarif Public H.T. 2025
5	MC15105	5	2,99 €
6	MC15106	5	2,99 €
8	MC15108	5	2,99 €

Norme DIN 6923

Écrou six pans à embase crantée

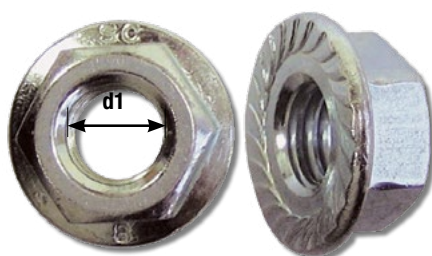
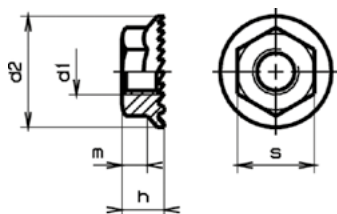

- Matériau : Acier zingué blanc
- Classe 8

Classe	Dimensions (mm) d1	Référence	Qté/ Blister	Tarif Public H.T. 2025
8	4	MC14604	15	2,99 €
	5	MC14605	15	2,99 €
	6	MC14606	15	2,99 €
	8	MC14608	10	2,99 €
	10	MC14610	8	2,99 €
	12	MC14612	5	2,99 €

Graisseurs et tige filetée

Graisseur droit

Dimensions (mm) Ø	Référence	Qté/ Blister	Tarif Public H.T. 2025
M6 x 1,00	MC30101	5	4,90 €
M8 x 1,00	MC30102	5	4,90 €
M8 x 1,25	MC30103	5	4,90 €
M10 x 1,00	MC30104	5	4,90 €
M10 x 1,50	MC30105	5	4,90 €
1/8 GAZ	MC30106	5	4,90 €



Voir Bibox page 388
Réf. BB300

Graisseur coudé 45°

Dimensions (mm) Ø	Référence	Qté/ Blister	Tarif Public H.T. 2025
M6 x 1,00	MC30111	3	4,90 €
M8 x 1,00	MC30112	3	4,90 €
M8 x 1,25	MC30113	3	4,90 €
M10 x 1,00	MC30114	3	4,90 €
M10 x 1,50	MC30115	3	4,90 €
1/8 GAZ	MC30116	3	4,90 €



Voir Bibox page 388
Réf. BB300

Graisseur coudé 90°

Dimensions (mm) Ø	Référence	Qté/ Blister	Tarif Public H.T. 2025
M6 x 1,00	MC30121	3	4,90 €
M8 x 1,00	MC30122	3	4,90 €
M8 x 1,25	MC30123	3	4,90 €
M10 x 1,00	MC30124	3	4,90 €
M10 x 1,50	MC30125	3	4,90 €
1/8 GAZ	MC30126	3	4,90 €



Voir Bibox page 388
Réf. BB300

Tige filetée

- Matériau : Acier zingué blanc
- Classe 8.8
- En barre de 1 mètre

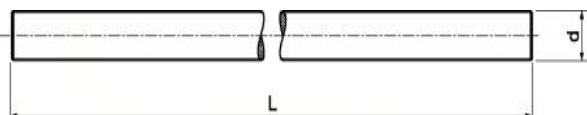

Classe	Dimensions (mm) d	Référence	Cond.	Tarif Public H.T. 2025
8.8	4	418004	1	3,81 €
	6	418006	1	3,81 €
	8	418008	1	3,81 €
	10	418010	1	11,85 €
	12	418012	1	11,85 €
	14	418014	1	14,03 €
	16	418016	1	14,50 €

Norme DIN 975



Goupille fendue

- Matériau : Acier zingué blanc

Dimensions (mm)		Référence	Qté/ Blister	Tarif Public H.T. 2025
d1	L			
1,2	20	MC2351220	20	3,90 €
	16	MC2351616	20	3,90 €
1,6	25	MC2351625	20	3,90 €
	32	MC2351632	20	3,90 €
2,0	16	MC2352016	20	3,90 €
	20	MC2352020	20	3,90 €
	32	MC2352032	20	3,90 €
	40	MC2352040	20	3,90 €
2,5	20	MC2352520	15	3,90 €
	32	MC2352532	15	3,90 €
	40	MC2352540	15	3,90 €
	45	MC2352545	15	3,90 €
3,2	25	MC2353225	15	3,90 €
	36	MC2353236	15	3,90 €
4,0	50	MC2353250	12	3,90 €
	25	MC2354025	12	3,90 €
	40	MC2354040	12 </td <td>3,90 €</td>	3,90 €
5,0	63	MC2354063	12	3,90 €
	32	MC2355032	10	3,90 €
6,3	50	MC2355050	8	3,90 €
	36	MC2356336	6	3,90 €
	63	MC2356363	5	3,90 €

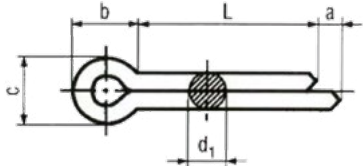

Norme DIN 94

Goupille élastique

- Matériau : Acier noir
- Pour axes de portes et cardans

Dimensions (mm)		Référence	Qté/ Blister	Tarif Public H.T. 2025
d1 X L				
Assortiment de goupilles élastiques 5 x (3,0 x 35) + 5 x (5,0 x 35)		MC2360998	10	3,90 €
Assortiment de goupilles élastiques 4 x (3,0 x 50) + 4 x (5,0 x 50)		MC2360999	8	3,90 €

Assortiments de goupilles élastiques :



GOUPILLE ÉLASTIQUE

Goupille bêta

- Matériau : Acier zingué blanc

Dimensions (mm)		Référence	Qté/ Blister	Tarif Public H.T. 2025
d1				
2,0		MC24020	20	5,99 €
2,5		MC24025	20	6,90 €
3,0		MC24030	6	4,90 €
4,0		MC24040	3	3,90 €
4,5		MC24045	3	3,90 €
5,0		MC24050	2	3,90 €
6,0		MC24060	2	3,90 €

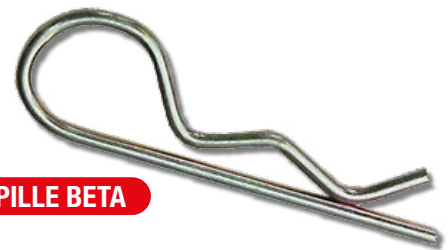
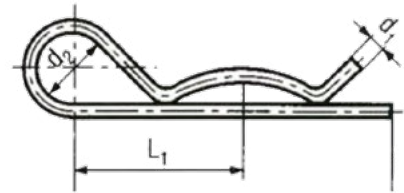

GOUPILLE BETA

Goupille clips

- Matériau : Acier zingué blanc

Dimensions (mm)		Référence	Qté/ Blister	Tarif Public H.T. 2025
d1				
6,0		C24106	5	10,90 €
7,5		C24107	5	10,90 €
8,0		C24108	5	10,90 €
9,0		C24109	5	10,90 €
10		C24110	5	11,90 €



GOUPILLE CLIPS

Antivols de roues



**AFFECTATIONS
PAGE 160**

BN323 N°3

BN123 N°1

Référence	Désignation	HEX	M	L		Code Rem.	Cond.	Tarif Public H.T. 2025
BN123	Antivol n°1 - Conique 60°	17	M12 x 1,5	23		1	1	41,27 €
MN115	Antivol n°2 - Conique 60°	19	M12 x 1,5	27		1	1	41,27 €
BN323	Antivol n°3 - Conique 60°	17	M12 x 1,25	22		1	1	41,27 €
MN215	Antivol n°4 - Conique 60°	19	M12 x 1,25	27		1	1	41,27 €
BN529	Antivol n°7 - Sphérique	17	M14 x 1,5	13		1	1	41,27 €
BN425	Antivol n°8 - Conique 60°	17	M14 x 1,5	30		1	1	41,27 €
BNR36	Antivol n°9 - Plat	17	M12 x 1,25	36		1	1	41,27 €
BN130	Antivol n°10 - Conique 60°	17	M12 x 1,5	27		1	1	41,27 €
BN330	Antivol n°11 - Conique 60°	17	M12 x 1,25	31		1	1	41,27 €
BN428	Antivol n°12 - Conique 60°	17	M14 x 1,5	27		1	1	41,27 €
BN728	Antivol spécial BMW et MINI - Conique 60°	17	M14 x 1,25	28		1	1	41,27 €

Vis de roues

Désignation	Dim. (mm)	Modèle de voiture	N° OEM	Photo	Réf.	Qté/ Blister	Tarif Public H.T. 2025	Réf.	Qté Blister	Tarif Public H.T. 2025
Vis de roue ALFA ROMEO	M12 x 1,25 x 22/48,5	147 / 156 / 166 / GT Giulietta / Mito	132 304 25		C70001	1	5,95 €	B70001	4	20,90 €
Vis de roue AUDI / SKODA SEAT / VOLKSWAGEN	M14 x 1,5 x 27/47,5	A1 / A2 / A3 / A4 / A5 Sportback / 200 / V8 Coupé / TT / A6 / A7 Sportback / A8 / 80 / 100 Bora / Beetle / Caddy / CC / Corrado / Eos / Fox / Golf / Jetta / Polo / New Beetle / Passat / Scirocco / Sharan / Touran / Tiguan	WHT 002 437		C70002	1	5,95 €	B70002	4	20,90 €
Vis de roue BMW	M12 x 1,5 x 26/51	1 series / 3 series / 5 series / 6 series 7 series / 8 series / Z1 / Z3 / Z4 / Z8	36 13 1 126 191 36 13 6 781 150		C70003	1	5,95 €	B70003	4	20,90 €
Vis de roue BMW	M14 x 1,25 x 27/46,3	1 series / 2 series / 3 series / 4 series 5 series / 6 series / 7 serie / X3 serie X4 serie / X5 serie / X6 / 3GT / 5GT	36 13 6 781 151		C70005	1	5,95 €	B70005	4	20,90 €
Vis de roue PSA	M12 x 1,25 x 26/47	Berlingo / C2 / C3 / Berlingo 3 Tepee / C4 / DS3 / DSA / Nemo / Jumpy 3 / 206 / 207 / 208 / 2008 / 301 / 307 / 308 / 309 / 508 / 1007 / Bipper Silver / Epert 2 Tepee / Expert 3 Tepee / Partner	5405.66		C70006	1	5,95 €	B70006	4	20,90 €
Vis de roue PSA	M12 x 1,25 x 17/57	Berlingo 2 et 3 / C2 / C3 / C4 / C5 C4 Cactus / C6 / Jumpy / Saxo / 206 / 207 / 208 / 301 / 307 / 308 / 407 / 508 / 607 1007 / 2008 / 3008 / 5008 / Expert 2 Tepee Expert 3 Tepee / Partner / RCZ	5405.67		C70007	1	10,50 €	B70007	4	36,75 €
Vis de roue FORD	M12 x 1,5	B-Max / Ka / Escort / Fiesta / Focus / Fusion Grand C-Max / Kuga / Mondeo / Puma / Scorpio	6.040.307 5.114.405 1.007.487		C70008	1	5,95 €	B70008	4	20,90 €
Vis de roue FORD	M12 x 1,5 (fermé)	B-Max / C-Max / KA / Fiesta / Cougar Focus / Fusion / Kuga / Mondeo	6.111.766 1.454.051		C70009	1	10,50 €	B70009	4	36,75 €
Vis de roue MAZDA / MITSUBISHI	M12 x 1,5	Mazda / 3 / 5 / 6 / 121 / 323 / 626 / MPW / MX3 / MX5 / MX6 / Premacy / RX-7 / Demio	0603 26 161 A		C70010	1	5,95 €	B70010	4	20,90 €
Vis de roue MERCEDES	M14 x 1,5 x 26,5/49	Class A / B / C / CLS / E / CLA / GL / GLK / ML / R SL / SLK / SLR / Viano / GLA	000 990 67 07 000 990 69 07 000 990 72 07 000 990 49 07 163 401 06 70 211 401 03 70		C70011	1	5,95 €	B70011	4	20,90 €
Vis de roue MERCEDES	M12 x 1,5 x 40/61	Class A / C / CLC / CLK / E / SL / SLK / Vaneo 190 / 200	124 400 01 70 000 990 48 07 124 400 00 70 124 400 04 70 202 400 00 70 000 990 10 07 203 401 02 70		C70012	1	5,95 €	B70012	4	20,90 €
Écrou de roue NISSAN	M12 x 1,25	100NX / 200SW Almera / Juke / Leaf / Maxima / Micra / Note / Patrol / Evalia / NV200 / Pick-Up / Primera / Qashqai / Sunny / X-Trail	40224-ZE73A 40224-G9501 40224-21001		C70014	1	5,95 €	B70014	4	20,90 €
Vis de roue OPEL	M12 x 1,5 x 22/47,5	Adam / Corsa / Agila A / Astra / Combo / Tigra Meriva / Omega / Signum / Vectra / Zafira	1.008.504		C70015	1	5,95 €	B70015	4	20,90 €
Vis de roue RENAULT / DACIA	M12 x 1,5 x 24/50	Capture (R) / Clio (R) / Grand Scenic (RFA) / Kangoo (W, FW) / Laguna (G) / Megane (M, JM, Z, JZ, RFB) / Modus (P) / Scenic (RFA) / Talisman (RFD) / Twingo (N, AH) / Zoe (AG)	82 00 473 353 40 22 221 21R		C70016	1	5,95 €	B70016	4	20,90 €
Vis de roue AUDI	M14 x 1,5 x 30 / 59,5	A8 / Q3 / Q5 / Q7	8R0 601 295		C70018	1	10,50 €	B70018	4	36,75 €
Écrou de roue TOYOTA / LEXUS	M12 x 1,5	4 Runner / Prado / Land Cruiser / RAV 4 Highlander / Lexus ES300, GS300-400-430 GX470 / IS200-300 / LS400-430 / RX300-400H / SC300-400-430	90942-01058		C70019	1	10,50 €	B70019	4	36,75 €
Écrou de roue FORD	M12 x 1,5	B-Max / Fiesta / C-Max / Grand C-Max / Focus / Ecosport / Mondeo / Kuga / Tourneo Courier / Tourneo Connect / Transit Courier Transit Connect	5.114.407		C70020	1	10,50 €	B70020	4	36,75 €

Kit de distribution avec pompe à eau

AIRTEX®

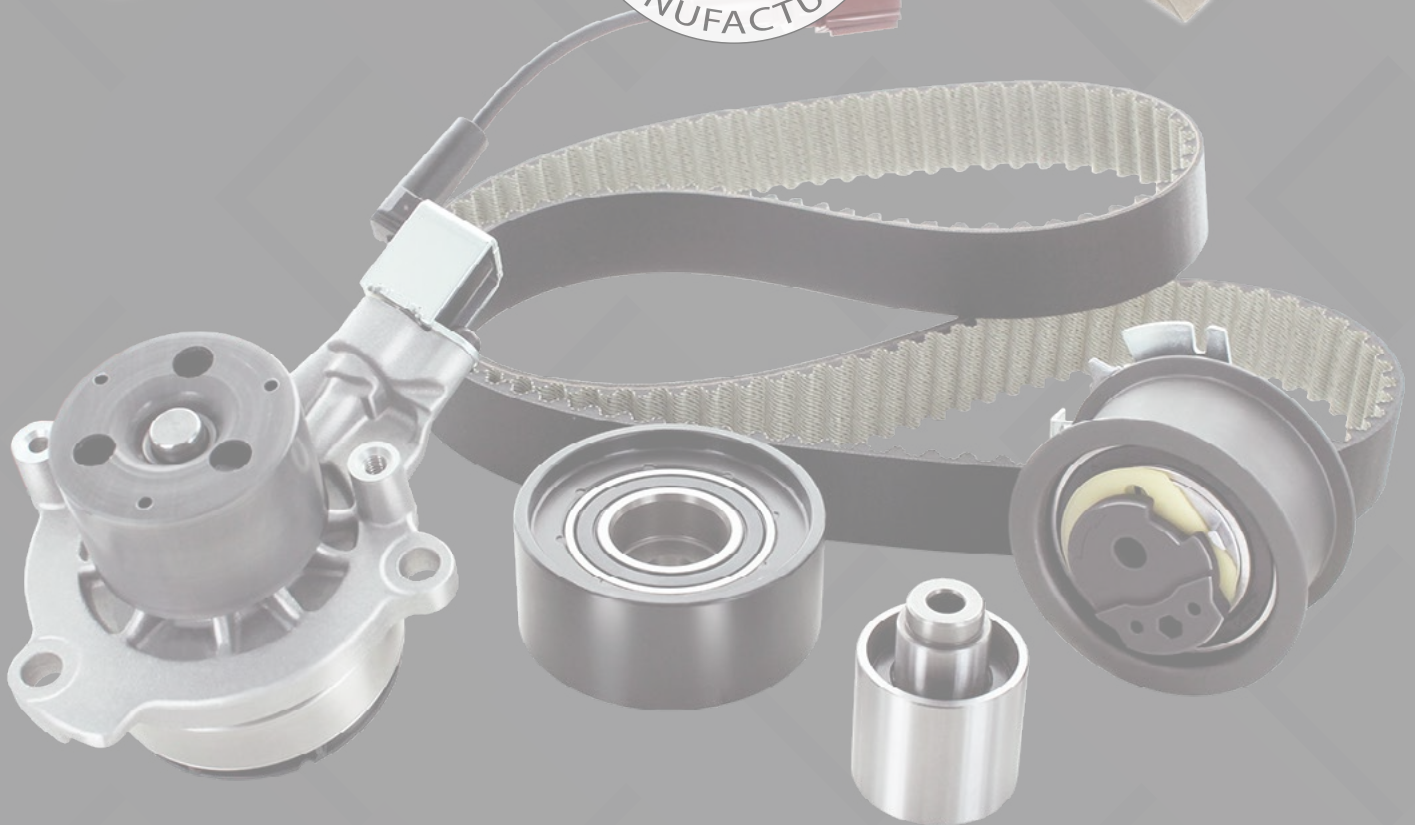
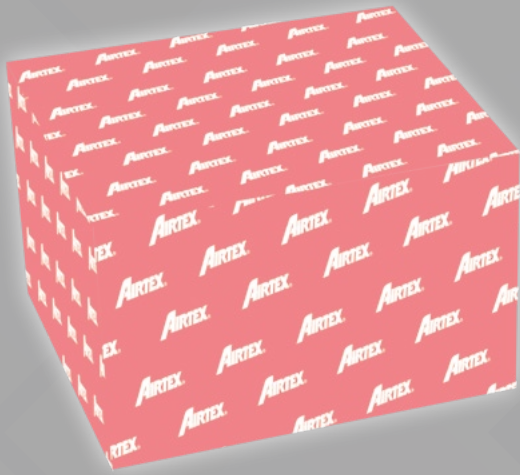

Une solution complète pour votre moteur

Pourquoi choisir le kit airtex



Le roulement, le galet tendeur et la pompe à eau sont des **éléments qui subissent des charges continues** favorisant leur usure et pouvant altérer sa durée de vie et par conséquent, celle du moteur. C'est pour cela qu'Airtex **recommande le changement complet de tous les composants** de la distribution lors de la **maintenance préventive du véhicule**

Le kit distribution Airtex implique:

- 1 Un service exceptionnel présenté dans **une boîte individuelle.**
- 2 **Optimisation logistique** en réduisant le niveau des stocks.
- 3 La garantie d'être conforme aux **standards qualité des fabricants.**
- 4 Une **gamme complète** couvrant **95%** du parc.



Une fois le kit installé, vérifier le fonctionnement correct de tous les composants mobiles, et leur alignement afin d'éviter la casse de l'un d'entre eux.

Kit de distribution + pompe à eau



- ① **COURROIE DE DISTRIBUTION**
Chargée de transmettre le mouvement à tous les composants de la distribution.
- ② **POULIE GUIDE**
Son rôle principal est d'éviter les vibrations possibles de la courroie durant son fonctionnement.
- ③ **POMPE À EAU**
Le coeur du moteur, chargé de maintenir les niveaux adéquats de température.
- ④ **POULIE TENDEUR**
Sa position et son assemblage corrects sont essentiels car c'est le composant chargé de donner à la courroie la tension de travail optimum.

Conseils d'installation:

Contrôler et nettoyer le système de refroidissement et monter la distribution en suivant les instructions fournies avec le kit.

Tendre la courroie selon les indications du fabricant et respecter les couples de serrage.

Une tension insuffisante ou une surtension de la courroie peuvent aboutir à des problèmes tels que:

- Détérioration et déchirure de la courroie.
- Rupture/ détérioration du tendeur.

TOP 25 des références les plus vendues

	Réf. AIRTEX	Mix. Ventes	Réf. GATES	Réf. DAYCO	Réf. SKF	Réf. CONTITECH	Affectations Principales
1	WPK167802	10,42%	KP15656XS	KTBWP9590	VKMC03316	CT1162WP1	PEUGEOT, CITROEN, FORD
2	WPK212902	10,23%	KP15675XS	KTBWP8860	VKMC06136	CT1184WP1	RENAULT
3	WPK167801	8,35%	KP15598XS	KTBWP9140	VKMC03259	CT1092WP1	C-Max 1.6TdcI,Xsara 1.6Hdi,S40'03 1.6td
4	WPK174601	8,22%	KP25578XS	KTBWP5320	VKMC06132	CT1035WP3	RENAULT
5	WPK167803	7,25%	KP15688XS	KTBWP9170	VKMC03318	CT1203WP1	PEUGEOT, CITROEN, FORD
6	WPK174101	4,21%	KP25577XS	KTBWP3210	VKMC06002	CT1045WP1	RENAULT
7	WPK167301	4,08%	KP15587XS	KTBWP3100	VKMC03140	CT1063WP2	FIESTA 1.4TdcI,XSARA 1.4Hdi,206/307 1.4
8	WPK167303	4,08%	KP15657XS	KTBWP8570	VKMC03314	CT1163WP1	PEUGEOT, CITROEN, FORD
9	WPK199201	3,82%	KP25649XS-1	KTBWP7880	VKMC01148-2	CT1139WP6	VW, AUDI, SEAT, SKODA
10	WPK212701	3,24%	KP15705XS	KTBWP12080	-	-	PEUGEOT, CITROEN, FORD, OPEL
11	WPK167902	2,39%	KP15575XS	KTBWP3361	VKMC03254	CT1067WP1	BERLINGO,C2,C3 1.1i-1.4i
12	WPK177603	1,94%	KP55569XS-2	KTBWP2960	VKMC01250-2	CT1028WP1	VW, AUDI, SEAT
13	WPK1580R05	1,75%	KP35524XS	KTBWP5340	VKMC03247	CT987WP2	Citroën Berlingo, Peugeot Expert,2.0 HDI
14	WPK181801	1,75%	KP25454XS	KTBWP1740	VKMC06010	CT915WP1	RENAULT
15	WPK164101	1,55%	KP15501XS	KTBWP4600	VKMC06020	CT1179WP3	CLIO 98 1.6i 16v.
16	WPK185202	1,23%	KP15627XS	KTBWP4662	VKMC02206	CT1115WP1	FIAT MiTo/500 1.4 MPi
17	WPK195501	1,23%	KP15672XS	KTBWP9670	VKMC03205	CT1140WP1	Citroën 2.0 Hdi 163. Ford 2.0 TDCI 163
18	WPK169001	0,97%	KP15606XS	KTBWP4550	VKMC03257	CT1091WP1	C4,C5,C6 2.2Hdi,2.2Hdi 16v
19	WPK182701	0,97%	KP15592XS	KTBWP3390	VKMC02390	CT1148WP1	FIAT/VECO Ducato Daily 2.3JTD
20	WPK121203	0,84%	KP15175XS	KTBWP1020	VKMC03110-1	CT607WP1	CITROEN, AX-PEUGEOT,505
21	WPK165701	0,84%	KP15578XS	KTBWP5321	VKMC06134-1	CT1035WP1	RENAULT CLIO'01 1.5 dCi...
22	WPK121202	0,78%	KP15127XS	KTBWP1010	VKMC03100	CT718WP1	CITROEN, AX-PEUGEOT,505
23	WPK1580R01	0,78%	KP15523XS	KTBWP1960	VKMC03244	CT986WP2	CITROEN BERLINGO..., PEUGEOT 206-306-406
24	WPK167901	0,78%	KP15574XS	KTBWP3370	VKMC03253	CT1066WP1	BERLINGO,C2,C3 1.1i-1.4i
25	WPK136105	0,71%	KP25049XS	KTBWP1151	VKMC03241	CT1061WP1	CITROEN XM, PEUGEOT 605

Recherche par N° TecDoc

Recherche par véhicule

Recherche par référence Airtex Concurrence OE

SCANNEZ
pour retrouver les
affectations en ligne



Plaques d'immatriculation

**TECH
MAX**



Plaques immatriculées et imprimante

Plaques immatriculées

PLJI200 : Jeu de 2 plaques PET immatriculées
VL/VUL/PL 520 x 110 mm



PLJI200

PLJI200RS : Jeu de 2 plaques PET immatriculées
dont une avec raison sociale
VL/VUL/PL 520 x 110 mm



PLJI200RS

PLI200 : Plaque PET immatriculée
VL/VUL/PL 520 x 110 mm



PLI200

PLI201 : Plaque PET immatriculée avec raison sociale
VL/VUL/PL 520 x 110 mm



PLI201

PLI250 : Plaque PET immatriculée
VL/VUL/PL 275 x 200 mm



PLI250

PLI150 : Plaque immatriculée PMMA
MOTO 210 x 130 mm



PLI150

IMPRIMANTE DISPONIBLE SUR DEMANDE

CONTACTEZ VOTRE COMMERCIAL !

Plaques Plastique VL / PL

Les plaques AUTO sont livrées sans les fonds.
Pour les fonds de plaques, se reporter aux pages 412 et 413.

La PL220 est utilisée en plaque avant et en plaque arrière avec raison sociale.

ATTENTION : Pour l'impression de la raison sociale, une modification de la programmation sera à faire sur l'imprimante.



110 x 520



110 x 520

Référence	Désignation
PL220	Plaque SIV standard 110 x 520

Plaques Plastique VL / PL ECO SIV



Référence	Désignation
PL201	Plaque SIV RS vierge 120 x 520



120 x 520

Plaques AUTO carrées SIV Systèmes laser et transfert

Référence	Désignation
PL250	Plaque SIV carrée 200 x 275



200 x 275

Plaques MOTO

Dimensions obligatoires :
Décret du 16 décembre 2016

Référence	Désignation
PL150	Plaque moto SIV standard 130 x 210



130 x 210

KIT (plaque plastique + fond) - VL / PL

NOUVELLE HOMOLOGATION

- Plaque injectée d'épaisseur 3 mm et prépercée de 4 trous conformément à la réglementation.
- Grande résistance aux chocs (Plaskolite)
- Fond avec filigrane officiel

Référence	Désignation
PL203BE	Kit (plaque + fond) BELGE standard 110 x 520 PRÉPERCÉE 4 TROUS
PLF303BE	Fond BELGE standard 110 x 520
3CAR300R	Rouleau carbone Belge rouge 300m



110 x 520

Les fonds de plaques SIV par région

Le SIV Système d'immatriculation des véhicules

▶ Choisissez
votre identifiant régional

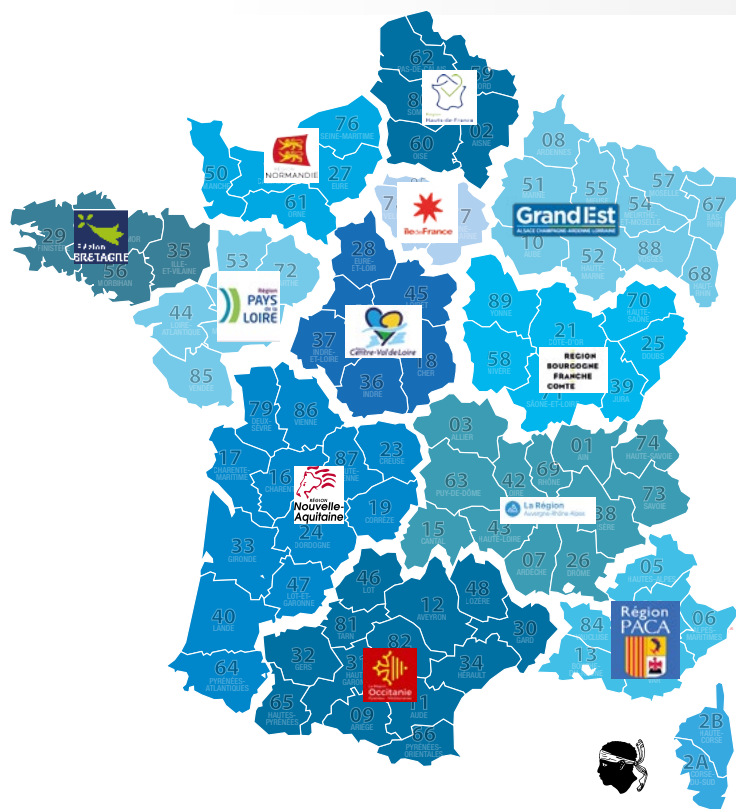
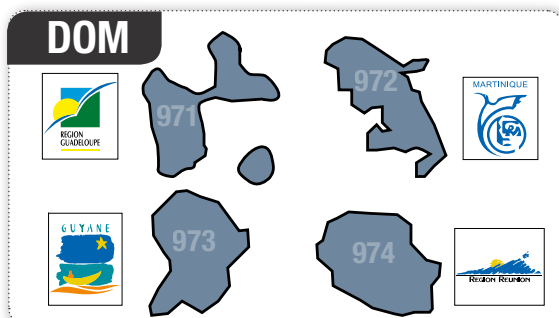

Région	Département	Logo	AUTO LONGUES			AUTO CARRÉES	MOTO
			Standard 110 x 520 SIV	Raison sociale 120 x 520 SIV	Kit de 2 fonds SIV	Standard et Raison sociale 200 x 275 SIV	Standard 130 x 210 SIV
Auvergne Rhône-Alpes	01		PLF01	PLFB01	PLFJ01	PLFBC01	PLF20 01
	03		PLF03	PLFB03	PLFJ03	PLFBC03	PLF20 03
	07		PLF07	PLFB07	PLFJ07	PLFBC07	PLF20 07
	15		PLF15	PLFB15	PLFJ15	PLFBC15	PLF20 15
	26		PLF26	PLFB26	PLFJ26	PLFBC26	PLF20 26
	38		PLF38	PLFB38	PLFJ38	PLFBC38	PLF20 38
	42		PLF42	PLFB42	PLFJ42	PLFBC42	PLF20 42
	43		PLF43	PLFB43	PLFJ43	PLFBC43	PLF20 43
	63		PLF63	PLFB63	PLFJ63	PLFBC63	PLF20 63
	69		PLF69	PLFB69	PLFJ69	PLFBC69	PLF20 69
73	PLF73	PLFB73	PLFJ73	PLFBC73	PLF20 73		
74	PLF74	PLFB74	PLFJ74	PLFBC74	PLF20 74		
Bourgogne Franche Comté	21		PLF21	PLFB21	PLFJ21	PLFBC21	PLF20 21
	25		PLF25	PLFB25	PLFJ25	PLFBC25	PLF20 25
	39		PLF39	PLFB39	PLFJ39	PLFBC39	PLF20 39
	58		PLF58	PLFB58	PLFJ58	PLFBC58	PLF20 58
	70		PLF70	PLFB70	PLFJ70	PLFBC70	PLF20 70
	71		PLF71	PLFB71	PLFJ71	PLFBC71	PLF20 71
	89		PLF89	PLFB89	PLFJ89	PLFBC89	PLF20 89
	90		PLF90	PLFB90	PLFJ90	PLFBC90	PLF20 90
	22		PLF22	PLFB22	PLFJ22	PLFBC22	PLF20 22
	29		PLF29	PLFB29	PLFJ29	PLFBC29	PLF20 29
Bretagne	35		PLF35	PLFB35	PLFJ35	PLFBC35	PLF20 35
	56		PLF56	PLFB56	PLFJ56	PLFBC56	PLF20 56
	18		PLF18	PLFB18	PLFJ18	PLFBC18	PLF20 18
	28		PLF28	PLFB28	PLFJ28	PLFBC28	PLF20 28
Centre Val de Loire	36		PLF36	PLFB36	PLFJ36	PLFBC36	PLF20 36
	37		PLF37	PLFB37	PLFJ37	PLFBC37	PLF20 37
	41		PLF41	PLFB41	PLFJ41	PLFBC41	PLF20 41
	45		PLF45	PLFB45	PLFJ45	PLFBC45	PLF20 45
	2A		PLF2A	PLFB2A	PLFJ2A	PLFBC2A	PLF20 2A
Corse	2B		PLF2B	PLFB2B	PLFJ2B	PLFBC2B	PLF20 2B
	08		PLF08	PLFB08	PLFJ08	PLFBC08	PLF20 08
Grand Est	10		PLF10	PLFB10	PLFJ10	PLFBC10	PLF20 10
	51		PLF51	PLFB51	PLFJ51	PLFBC51	PLF20 51
	52		PLF52	PLFB52	PLFJ52	PLFBC52	PLF20 52
	54		PLF54	PLFB54	PLFJ54	PLFBC54	PLF20 54
	55		PLF55	PLFB55	PLFJ55	PLFBC55	PLF20 55
	57		PLF57	PLFB57	PLFJ57	PLFBC57	PLF20 57
	58		PLF58	PLFB58	PLFJ58	PLFBC58	PLF20 58
	67		PLF67	PLFB67	PLFJ67	PLFBC67	PLF20 67
	68		PLF68	PLFB68	PLFJ68	PLFBC68	PLF20 68
	88		PLF88	PLFB88	PLFJ88	PLFBC88	PLF20 88

Les fonds de plaques SIV par région

Région	Département	Logo	AUTO LONGUES			AUTO CARRÉES	MOTO
			Standard 110 x 520 SIV	Raison sociale 120 x 520 SIV	Kit de 2 fonds SIV	Standard et Raison sociale 200 x 275 SIV	Standard 130 x 210 SIV
Guadeloupe	971		PLF971	PLFB971	PLFJ971	PLFBC971	PLF20 971
Guyane	973		PLF973	PLFB973	PLFJ973	PLFBC973	PLF20 973
Ile-de-France	75		PLF75	PLFB75	PLFJ75	PLFBC75	PLF20 75
	77		PLF77	PLFB77	PLFJ77	PLFBC77	PLF20 77
	78		PLF78	PLFB78	PLFJ78	PLFBC78	PLF20 78
	91		PLF91	PLFB91	PLFJ91	PLFBC91	PLF20 91
	92		PLF92	PLFB92	PLFJ92	PLFBC92	PLF20 92
	93		PLF93	PLFB93	PLFJ93	PLFBC93	PLF20 93
	94		PLF94	PLFB94	PLFJ94	PLFBC94	PLF20 94
95	PLF95	PLFB95	PLFJ95	PLFBC95	PLF20 95		
Les Hauts De France	02		PLF02	PLFB02	PLFJ02	PLFBC02	PLF20 02
	59		PLF59	PLFB59	PLFJ59	PLFBC59	PLF20 59
	60		PLF60	PLFB60	PLFJ60	PLFBC60	PLF20 60
	62		PLF62	PLFB62	PLFJ62	PLFBC62	PLF20 62
	80		PLF80	PLFB80	PLFJ80	PLFBC80	PLF20 80
Martinique	972		PLF972	PLFB972	PLFJ972	PLFBC972	PLF20 972
Mayotte	976		PLF976	PLFB976	PLFJ976	PLFBC976	PLF20 976
Normandie	14		PLF14	PLFB14	PLFJ14	PLFBC14	PLF20 14
	27		PLF27	PLFB27	PLFJ27	PLFBC27	PLF20 27
	50		PLF50	PLFB50	PLFJ50	PLFBC50	PLF20 50
	61		PLF61	PLFB61	PLFJ61	PLFBC61	PLF20 61
	76		PLF76	PLFB76	PLFJ76	PLFBC76	PLF20 76
Nouvelle Aquitaine	16		PLF16	PLFB16	PLFJ16	PLFBC16	PLF20 16
	17		PLF17	PLFB17	PLFJ17	PLFBC17	PLF20 17
	19		PLF19	PLFB19	PLFJ19	PLFBC19	PLF20 19
	23		PLF23	PLFB23	PLFJ23	PLFBC23	PLF20 23
	24		PLF24	PLFB24	PLFJ24	PLFBC24	PLF20 24
	33		PLF33	PLFB33	PLFJ33	PLFBC33	PLF20 33
	40		PLF40	PLFB40	PLFJ40	PLFBC40	PLF20 40
	47		PLF47	PLFB47	PLFJ47	PLFBC47	PLF20 47
	64		PLF64	PLFB64	PLFJ64	PLFBC64	PLF20 64
	79		PLF79	PLFB79	PLFJ79	PLFBC79	PLF20 79
86	PLF86	PLFB86	PLFJ86	PLFBC86	PLF20 86		
87	PLF87	PLFB87	PLFJ87	PLFBC87	PLF20 87		
Occitanie	09		PLF09	PLFB09	PLFJ09	PLFBC09	PLF20 09
	11		PLF11	PLFB11	PLFJ11	PLFBC11	PLF20 11
	12		PLF12	PLFB12	PLFJ12	PLFBC12	PLF20 12
	30		PLF30	PLFB30	PLFJ30	PLFBC30	PLF20 30
	31		PLF31	PLFB31	PLFJ31	PLFBC31	PLF20 31
	32		PLF32	PLFB32	PLFJ32	PLFBC32	PLF20 32
	34		PLF34	PLFB34	PLFJ34	PLFBC34	PLF20 34
	46		PLF46	PLFB46	PLFJ46	PLFBC46	PLF20 46
	48		PLF48	PLFB48	PLFJ48	PLFBC48	PLF20 48
	65		PLF65	PLFB65	PLFJ65	PLFBC65	PLF20 65
	66		PLF66	PLFB66	PLFJ66	PLFBC66	PLF20 66
	81		PLF81	PLFB81	PLFJ81	PLFBC81	PLF20 81
82	PLF82	PLFB82	PLFJ82	PLFBC82	PLF20 82		
PACA	04		PLF04	PLFB04	PLFJ04	PLFBC04	PLF20 04
	05		PLF05	PLFB05	PLFJ05	PLFBC05	PLF20 05
	06		PLF06	PLFB06	PLFJ06	PLFBC06	PLF20 06
	13		PLF13	PLFB13	PLFJ13	PLFBC13	PLF20 13
	83		PLF83	PLFB83	PLFJ83	PLFBC83	PLF20 83
	84		PLF84	PLFB84	PLFJ84	PLFBC84	PLF20 84
Pays-de-Loire	44		PLF44	PLFB44	PLFJ44	PLFBC44	PLF20 44
	49		PLF49	PLFB49	PLFJ49	PLFBC49	PLF20 49
	53		PLF53	PLFB53	PLFJ53	PLFBC53	PLF20 53
	72		PLF72	PLFB72	PLFJ72	PLFBC72	PLF20 72
	85		PLF85	PLFB85	PLFJ85	PLFBC85	PLF20 85
Réunion	974		PLF974	PLFB974	PLFJ974	PLFBC974	PLF20 974

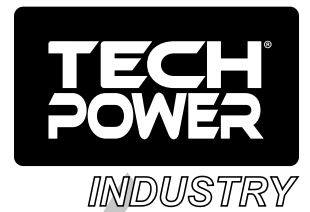

Proxitech®



BATTERIES VL-VUL 418

BATTERIES PL-TP-AGRI 422

BATTERIES MARINE
DÉMARRAGE-DÉCHARGE LENTE 424

BATTERIES OPTIMA 426

BATTERIES MOTO / MOTOCULTURE 428

BATTERIES STATIONNAIRES
(INDUSTRIELLES) 432

BATTERIES SEMI-TRACTION 440

CÂBLES &
ACCESSOIRES DE BATTERIES 442

**Téléchargez
l'application
Proxitech pour
trouver votre
affectation de
batterie !**

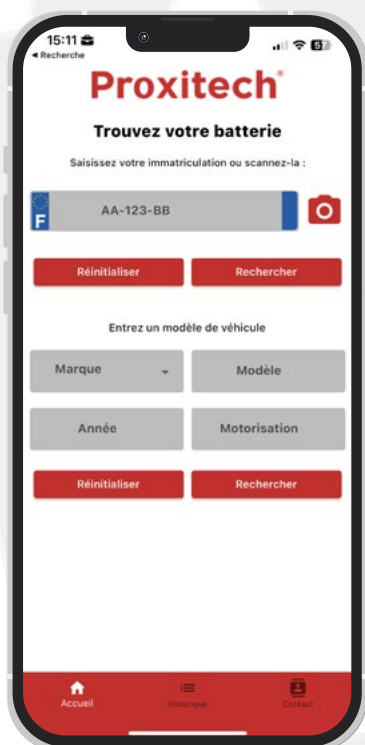

Téléchargez
l'application en
scannant ce
QR Code



Borne CC30

Chargement sans effort,
rapport qualité/prix imbattable.
La solution rentable.

Notre borne de recharge domestique de 3^{ème} génération est simple d'utilisation et offre également le meilleur prix de revient du marché. Sa taille compacte et sa légèreté avec les dernières technologies réduisent considérablement les coûts de transport. Utilisation avec application mobile pour réglage de la puissance, départ différé, durée de charge.

■ **Design compact : 120 x 330 mm**

■ **Monophasé 230V - 7,4 kW** **CC3074**

■ **Triphasé 400V - 22 kW** **CC3022**



PIED

Pied pour borne de recharge en Inox
50/10 soudé
Dimensions :
100 x 60 x 1500 mm

PI001



Référence	Désignation
CC3074	Borne de charge 7,4 kW - Monophasé
CC3022	Borne de charge 22 kW - Triphasé
PI001	Pied universel pour borne de recharge

Chargeur portable

Mini chargeur 8A / 10A / 16A

- Livré dans une housse de transport
- Longueur **5m** **8m**
- 8A / 10A / 16A
- 3,6 kW maximum



Référence	Désignation
WS0185	Chargeur portable T2 - 3,6kW - 5m
WS0188	Chargeur portable T2 - 3,6kW - 8m

Câble de recharge

Type 2 - Type 2

- Livré dans une housse de transport
- Longueur **5m** **8m**
- 32A
- Triphasé 22 kW
- Type 2 - Type 2



Référence	Désignation
MS0045	Câble de recharge T2/T2 - 32A 22 kW - 5m
MS0048	Câble de recharge T2/T2 - 32A 22 kW - 8m

AGM ecoFORCE



GARANTIE
2
ANS

- ✓ Pour véhicule avec système Start & Stop
- ✓ Très forte puissance au démarrage
- ✓ Adaptée à la récupération d'énergie au freinage
- ✓ 4 fois plus de cycles de charge/décharge

AGM ecoFORCE

Réf.	Bac	V	Ah	A/En	+/-	Dimensions L x l x h
VR 200	Mercedes (auxiliaire)	12	12	200	D	150 x 87 x 145
VR 680	L2	12	60	680	D	242 x 175 x 190
VR 760	L3	12	70	760	D	278 x 175 x 190
VR 800	L4	12	80	800	D	315 x 175 x 190
VR 850	L5	12	95	850	D	353 x 175 x 190
VR 950	L6	12	105	950	D	394 x 175 x 190

AFB ecoFORCE



GARANTIE
2
ANS

- ✓ Pour véhicule avec système Start & Stop
- ✓ Usage intensif en milieu urbain
- ✓ 3 fois plus de cycles de charge/décharge

AFB ecoFORCE

Réf.	Bac	V	Ah	A/En	+/-	Dimensions L x l x h
TR 540	L1	12	50	540	D	207 x 175 x 190
TR 600	L2	12	60	600	D	242 x 175 x 190
TR 650	L3B	12	65	650	D	278 x 175 x 175
TR 760	L3	12	70	760	D	278 x 175 x 190
TR 730	L4B	12	75	730	D	315 x 175 x 175
TR 740	L4	12	80	740	D	315 x 175 x 190
TR 850	L5	12	95	850	D	353 x 175 x 190

ASIA START & STOP AFB

Réf.	Bac	V	Ah	A/En	+/-	Dimensions L x l x h
TR M40	B20 (ASIA)	12	40	420	D	197 x 129 x 227
TR M40X	B20G (ASIA)	12	40	420	G	197 x 129 x 227
TR N50	B24 (ASIA)	12	50	500	D	238 x 129 x 227
TR Q65	D23 (ASIA)	12	65	650	D	232 x 173 x 225
TR T95	D31 (ASIA)	12	95	760	D	305 x 175 x 190

TITANIUM PRO



GARANTIE
3
ANS

- ✓ Forte puissance au démarrage
- ✓ Sécurité optimale de l'électronique embarquée
- ✓ Usage intensif en milieu urbain
- ✓ Batterie sans entretien

TITANIUM PRO

Réf.	Bac	V	Ah	A/En	+/-	Dimensions L x l x h
L0 44P	L0	12	44	390	D	175 x 175 x 190
L1B 50P	L1B	12	50	520	D	207 x 175 x 175
L1 50P	L1	12	50	460	D	207 x 175 x 190
L1 54P	L1	12	54	520	D	207 x 175 x 190
L2B 60P	L2B	12	60	600	D	242 x 175 x 175
L2 60P	L2	12	60	540	D	242 x 175 x 190
L2 64P	L2	12	64	610	D	242 x 175 x 190
L3B 75P	L3B	12	75	730	D	278 x 175 x 175
L3 70P	L3	12	70	640	D	278 x 175 x 190
L3 80P	L3	12	80	730	D	278 x 175 x 190
L4B 85P	L4B	12	85	760	D	315 x 175 x 175
L5 90P	L5	12	90	800	D	353 x 175 x 190
L5 100P	L5	12	100	870	D	353 x 175 x 190
L6 110	L6	12	110	950	D	394 x 175 x 190

POLAR TECHNIK AGM



GARANTIE
2
ANS

- ✓ Adapté pour les automobiles micro-hybrides équipées de dispositifs Start and Stop
- ✓ Qualité origine
- ✓ Rendement optimal

POLAR TECHNIK AGM

Réf.	Bac	V	Ah	A/En	+/-	Dimensions L x l x h
BARVR680	L2	12	60	680	D	242 x 175 x 190
BARVR760	L3	12	70	760	D	278 x 175 x 190
BARVR800	L4	12	80	800	D	315 x 175 x 190
BARVR850	L5	12	95	850	D	353 x 175 x 190
BARVR950	L6	12	105	950	D	394 x 175 x 190

POLAR TECHNIK AFB



GARANTIE
2
ANS

- ✓ Adapté pour les voitures «compactes» équipées uniquement du système start and stop.
- ✓ Résistance deux à trois fois plus importante au cyclage qu'une batterie traditionnelle.

POLAR TECHNIK AFB

Réf.	Bac	V	Ah	A/En	+/-	Dimensions L x l x h
BARTR540	L1	12	50	540	D	207 x 175 x 190
BARTR600	L2	12	60	600	D	242 x 175 x 190
BARTR650	L3B	12	65	650	D	278 x 175 x 175
BARTR760	L3	12	70	760	D	278 x 175 x 190
BARTR730	L4B	12	75	730	D	315 x 175 x 175
BARTR740	L4	12	80	740	D	315 x 175 x 190
BARTR850	L5	12	95	850	D	353 x 175 x 190

ASIA START & STOP AFB

Réf.	Bac	V	Ah	A/En	+/-	Dimensions L x l x h
BARTRM40	B20 (ASIA)	12	40	420	D	197 x 129 x 227
BARTRM40X	B20G (ASIA)	12	40	420	G	197 x 129 x 227
BARTRN50	B24 (ASIA)	12	50	500	D	238 x 129 x 227
BARTRQ65	D23 (ASIA)	12	65	650	D	232 x 173 x 225
BARTRT95	D31 (ASIA)	12	95	760	D	305 x 175 x 190

BLU POLAR



GARANTIE
3
ANS

- ✓ Forte puissance au démarrage.
- ✓ Sécurité optimale de l'électronique embarquée.
- ✓ Usage intensif en milieu urbain.
- ✓ Batterie sans entretien
- ✓ Alliages de haute qualité

Blu Polar

Réf.	Bac	V	Ah	A/En	+/-	Dimensions L x l x h
BARL044P	L0	12	44	390	D	175 x 175 x 190
BARL1B50P	L1B	12	50	520	D	207 x 175 x 175
BARL150P	L1	12	50	460	D	207 x 175 x 190
BARL154P	L1	12	54	520	D	207 x 175 x 190
BARL2B60P	L2B	12	60	600	D	242 x 175 x 175
BARL260P	L2	12	60	540	D	242 x 175 x 190
BARL264P	L2	12	64	610	D	242 x 175 x 190
BARL3B75P	L3B	12	75	730	D	278 x 175 x 175
BARL370P	L3	12	70	640	D	278 x 175 x 190
BARL380P	L3	12	80	730	D	278 x 175 x 190
BARL4B85P	L4B	12	85	760	D	315 x 175 x 175
BARL590P	L5	12	90	800	D	353 x 175 x 190
BARL5100P	L5	12	100	870	D	353 x 175 x 190
BARL6110	L6	12	110	950	D	394 x 175 x 190

AGM



- ✓ Pour véhicules avec système de récupération d'énergie au freinage
- ✓ AGM (Absorbant Glass Mat)
- ✓ Recombinaison de gaz système VRLA

Batterie AGM

Réf.	Bac	V	Ah	A/En	+/-	Dimensions L x l x h
T215	L2	12	60	680	D	242 x 175 x 190
T217	L3	12	70	760	D	276 x 175 x 190
T221	L4	12	80	800	D	310 x 175 x 190
T222	L5	12	90	900	D	354 x 175 x 190
T209	L6	12	105	950	D	394 x 175 x 190

EFB



- ✓ Pour véhicules Start & Stop (1^{ère} génération)
- ✓ Enhanced Flooded Battery (EFB)
- ✓ 2 à 3 fois plus de cycles de charge/décharge
- ✓ Usage intensif en milieu urbain

Batterie EFB

Réf.	Bac	V	Ah	A/En	+/-	Dimensions L x l x h
T110	L1	12	55	560	D	207 x 175 x 190
T115	L2	12	60	520	D	242 x 175 x 190
T116	L3B	12	65	650	D	278 x 175 x 175
T117	L3	12	70	680	D	277 x 175 x 190
T121	L4	12	80	740	D	315 x 175 x 190
T121B	L4B	12	75	730	D	315 x 175 x 175
T122	L5	12	95	850	D	353 x 175 x 190

ASIA START & STOP



- ✓ Pour véhicules Start & Stop
- ✓ Batteries dédiées aux véhicules asiatiques, et aux 4 x 4.
- ✓ 2 à 3 fois plus de cycles de charge/décharge

Batterie ASIA START & STOP

Réf.	Bac	V	Ah	A/En	+/-	Dimensions L x l x h
T220	G34 (AGM)	12	50	800	G	260 x 173 x 206
T113	D23D (EFB)	12	60	520	D	230 x 173 x 222
T119	D26D (EFB)	12	70	680	D	259 x 175 x 221
T128	M11D (EFB)	12	80	780	D	306 x 173 x 222

ULTRA



- ✓ + 30% de puissance au démarrage.
- ✓ Conforme aux exigences d'origine. - Batterie sans entretien.
- ✓ Idéal pour les véhicules équipés de forts consommateurs.
- ✓ Usage intensif en milieu urbain. - Durée de vie accrue.

Batterie Ultra

Réf.	Bac	V	Ah	A/En	+/-	Dimensions L x l x h
T1105	L1B	12	54	510	D	207 x 175 x 175
T1110	L1	12	55	560	D	207 x 175 x 190
T1112	L2B	12	62	620	D	242 x 175 x 175
T1115	L2	12	66	640	D	242 x 175 x 190
T1116	L3B	12	75	750	D	275 x 175 x 175
T1117	L3	12	80	750	D	275 x 175 x 190
T1121	L4B	12	85	800	D	315 x 175 x 175
T1122	L5	12	100	900	D	350 x 175 x 190
T1124	L5B	12	100	850	D	350 x 175 x 175
T1109	L6	12	110	950	D	394 x 175 x 190

ASIA



- ✓ Batteries dédiées aux véhicules asiatiques, et aux 4 x 4.
- ✓ Couvercle SMF.
- ✓ Forte puissance au démarrage.

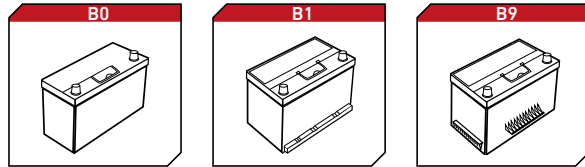

Batterie Asia

Réf.	Bac	V	Ah	A/En	Fixation	+/-	Dimensions L x l x h
T02	NS40D	12	35	300	B0	D	196 x 134 x 226
T02TL	NS40D	12	35	300	B1	D	196 x 134 x 226
T03	NS40G	12	35	300	B0	G	196 x 134 x 226
T08	NS60D	12	45	400	B0	D	237 x 134 x 226
T09	NS60G	12	45	400	B0	G	237 x 134 x 226
T13	D23D	12	60	600	B0	D	230 x 173 x 220
T14	D23G	12	60	600	B0	G	230 x 173 x 220
T19	M10D	12	70	700	B9	D	269 x 173 x 218
T20	M10G	12	70	700	B9	G	269 x 173 x 218
T25	M11G	12	95	850	B1	G	303 x 175 x 227
T28	M11D	12	95	850	B1	D	303 x 175 x 227

ENERGY + VL-VUL



- ✓ Batterie sans entretien (Bac SMF)
- ✓ Qualité équivalente origine
- ✓ Fabrication européenne



- ✓ Grande résistance aux vibrations
- ✓ Durée de vie allongée
- ✓ Connecteurs renforcés

Batterie Energy +

Réf.	Bac	V	Ah	A/En	+/-	Dimensions L x l x h
T01	E1	12	32	270	D	186 x 135 x 225
T04	L0	12	45	400	D	175 x 175 x 190
T05	L1B/D1D	12	50	400	D	207 x 175 x 175
T06	E2D	12	42	360	D	220 x 135 x 225
T07	E2G	12	42	360	G	220 x 135 x 225
T10	L1	12	50	420	D	207 x 175 x 190
T10G	L1G	12	50	400	G	207 x 175 x 190
T11	L2G	12	60	480	G	242 x 175 x 190
T12	L2B/D2D	12	60	500	D	242 x 175 x 175
T15	L2	12	62	540	D	242 x 175 x 190
T16	L3B	12	72	640	D	278 x 175 x 175
T17	L3	12	72	640	D	270 x 175 x 190
T18	L3G	12	72	640	G	278 x 175 x 190
T21	L4B	12	80	720	D	310 x 175 x 175
T21G	L4BG	12	80	720	G	310 x 175 x 175
T22	L5	12	100	800	D	353 x 175 x 190
T23	L5G	12	95	750	G	353 x 175 x 190

Batterie Energy + VUL

Réf.	Bac	V	Ah	A/En	+/-	Dimensions L x l x h
T26	C13	12	110	770	D	344 x 172 x 231
T27	C13G	12	110	770	G	344 x 172 x 231
T29	C13DT	12	110	770	D	344 x 172 x 231

Batterie 6 Volts

Réf.	Bac	V	Ah	A/En	Dimensions L x l x h	Côté positif
T60	M2	6	80	600	158 x 165 x 213	MIXTE
T61	M4	6	112	720	257 x 171 x 235	MIXTE
T62	M4	6	140	900	257 x 171 x 235	MIXTE
T63	HD M5	6	165	1000	330 x 174 x 223	MIXTE
T64	HD M6	6	210	1150	393 x 171 x 233	MIXTE

AMERICAINES



Batterie Energy + VUL

Réf.	Bac	V	Ah	A/En	+/-	Dimensions L x l x h
T50	75-690 USA	12	55	460	inserts G	238 x 180 x 182
T51	78-800 USA	12	65	510	inserts G	268 x 180 x 182

Nouvelle génération



Norme EN 50342

Technologie	Consommation d'eau	Niveau de charge	Résistance aux vibrations	Endurance	Micro-cycles
EFB	W3	C2	V3	E3	M1
SHD SMF	W3	C2	V3	E2	-
HD	W2	C2	V3	E2	-



Anti-vibration



Forte puissance



Sans entretien



Longues distances



ORIGINAL QUALITY SPARE PART

Technologie origine

TRUCK HD



TRUCK + HD

Réf.	Bac	V	Ah	A/En	Dimensions L x l x h
T34	B14G	12	140	850	513 x 189 x 220
T36	B15G	12	180	1100	513 x 223 x 223
T39	M16G	12	225	1300	514 x 276 x 242
T33	D14G	12	135	900	512 x 175 x 216
T33D	D14D	12	135	900	512 x 175 x 216



TRUCK PRO SHD

Réf.	Bac	V	Ah	A/En	Dimensions L x l x h
T334	B14G	12	150	900	513 x 189 x 220
T336	B15G	12	200	1250	513 x 223 x 223
T339	M16G	12	240	1350	514 x 276 x 242



TRUCK EFB

Réf.	Bac	V	Ah	A/En	Dimensions L x l x h
T436	B15G	12	190	1100	513 x 222 x 221
T439	M16G	12	240	1250	517 x 275 x 241

Nouvelle génération

- ✓ Nouveau couvercle SMF (labyrinthe et dégazage centralisé)
- ✓ Durée de vie allongée (+ 30% de cycles)
- ✓ Connecteurs des plaques renforcés
- ✓ Meilleure résistance aux vibrations



Mixage vertical de l'électrolyte



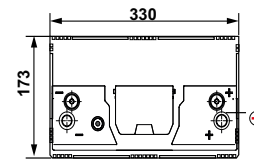
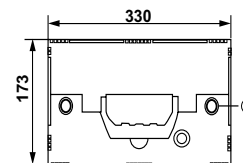
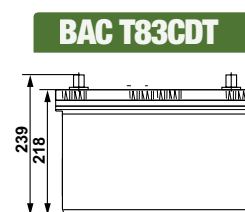
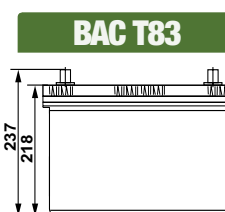

ACIDE

- Idéal pour : camping-car, bateaux électriques, marine plaisance
- Bac SMF

Décharge lente Acide

Réf.	Bac	Type de bornes	V	Ah	A/EN	Dimensions L x l x h	Côté positif
T81	L3	standard	12	80	680	275 x 175 x 190	D
T82	L5	standard	12	100	900	350 x 175 x 190	D
T83	BCI31	central	12	110	800	330 x 173 x 239	D
T83CDT *	BCI31	bornes centrales et à visser	12	120	1000	330 x 173 x 237	D

* Double borne (tige filetée 8 mm)



GEL

- Batteries 100 % étanches
- Electrolyte gélifié
- Durée de vie pouvant aller jusqu'à 10 ans

Décharge lente GEL

Réf.	Type de bornes	V	Ah	Dimensions L x l x h	Côté positif	Kit 2 bornes
TPG12-75	F8	12	80	259 x 168 x 208	G	BRB60
TPG12-90	F11	12	95	305 x 168 x 208	G	BRB61
TPG12-100	F11	12	100	330 x 174 x 217	G	BRB61
TPG12-135	F8	12	135	340 x 173 x 281	G	BRB60



BATTERIE - DÉMARRAGE



Caractéristiques

- Système de bac avec recombinaison des gaz
- Technologie calcium / calcium
- Faible auto-décharge

Avantages

- Idéal pour les hors-bords
- Gamme courte couvrant 95% du parc marin
- Batterie sans entretien

Batterie Marine - Démarrage

Réf.	Bac	V	Ah	A/EN	Dimensions (L x l x H) mm	Côté positif
T15M	L2	12	62	540	242 x 175 x 190	D
T17M	L3	12	72	640	277 x 175 x 190	D
T22M	L5	12	100	800	353 x 175 x 190	D
T26M	C13	12	120	750	345 x 172 x 230	D



Connecteurs de cellules moulés assurant une durabilité accrue

Soupapes de sécurité

Bac en polypropylène anti-choc

Grilles en plomb haute pureté à longue durée de vie

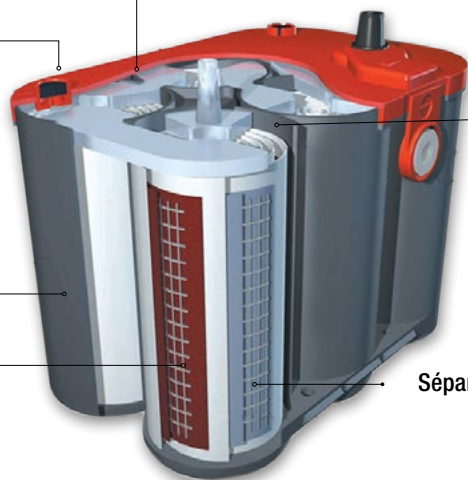

Borne protégée de la corrosion

Cellules en spirales garantissant une résistance maximum aux vibrations

Séparateur en fibre de verre

Idéal pour

Véhicules utilitaires 4x4
Tracteurs
Marine Plaisance

Véhicules de loisirs (applications extrêmes)
Gros engins agricoles (moissonneuses...)

Avantages

- ✓ Technologie Spiracell® brevetée.
- ✓ Très grande puissance au démarrage
- ✓ Installation en position couchée
- ✓ Identifiable par couleur :
 - (démarrage)
 - (démarrage/cyclage)

Optima Jaune

AXÉE SUR LE CYCLAGE

- ▶ Plaque positive plus épaisse
- ▶ 2 références YTS : Simple borne



YTS42

Réf.	V	Ah	A/cca	Dimensions (L x l x H) mm	Poids (± 10%)	Côté positif	schéma
YTS42	12	55	765	254 x 172 x 200	19,5	G	
YTS55	12	75	975	324 x 168 x 238	26,5	G	

Optima Rouge

AXÉE SUR LE DÉMARRAGE

- ▶ 2 références RTS : Simple borne
- ▶ 1 référence RTU : Double borne



RTS42



RTU42

Réf.	V	Ah	A/cca	Dimensions (L x l x H) mm	Poids (± 10%)	Côté positif	schéma
RTS42	12	50	815	254 x 172 x 200	17,2	G	
RTU42	12	50	815	254 x 172 x 200	17,5	G + Façade	



Idéal pour

- Micro-tracteurs
- Tondeuses auto-portées



Avantages

- Fabrication aux normes européennes (EU)
- Technologie étanche
- Oeil magique
- Avec poignée
- Couvrent 80% du parc de micro-tracteurs et tondeuses auto-portées.

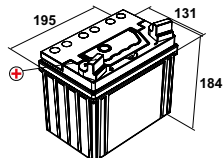
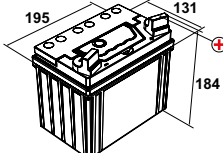
MOTOCULTURE					
Réf.	V	Ah	Dimensions L x l x h	Polarité	Schéma
U1.L9	12	32Ah/300A	195 x 131 x 184	G	
U1.R9	12	32Ah/300A	195 x 131 x 184	D	

12V AGM SLA



Inclus dans le pack :



- ▶ Batterie chargée et activée
- ▶ Visserie
- ▶ Mode d'emploi

12V AGM SLA

Réf.	V	Ah	A -18°C	Dimensions L x l x h	Borne	Schéma
NPC18.12	12	18	275	181 x 76 x 167	H	

12V AVEC ENTRETIEN



Inclus dans le pack :



- ▶ Batterie sèche
- ▶ Pack acide
- ▶ Visserie
- ▶ Embout de dégazage
- ▶ Mode d'emploi

12V AVEC ENTRETIEN

Réf.	Ancienne génération	V	Ah	A -18°C	Dimensions L x l x h	Borne
YTX4L.SLA	YTX4L.BS	12	4	65	114 x 71 x 86	B
YB9.SLA	YB9.B	12	9	130	135 x 75 x 141	C
YB12A.A		12	12	165	134 x 80 x 160	C
YB14.SLA	YB14.A2	12	14	200	134 x 90 x 166	B
YB14L.SLA	YB14L.A2	12	14	200	134 x 90 x 166	B
12N24.3A		12	24	338	184 x 124 x 174	A
12N24.4A		12	24	338	184 x 124 x 174	A

Top 25 des ventes

	Référence	Ventes
1	YTX9.SLA	13,62%
2	YTX14.SLA	10,47%
3	YTX20L.SLA	9,12%
4	YTX12.SLA	8,67%
5	TPZ10.S	8,49%
6	TPZ7.S	4,45%
7	YTX7L.SLA	3,99%
8	YTX5L.SLA	3,76%
9	519.13.FS	3,62%
10	YB14.SLA	3,44%
11	YT12B.4	3,14%
12	YT7B.4	2,89%
13	YTX7A.SLA	2,82%
14	TPZ14.S	2,58%
15	YB14L.SLA	2,42%
16	YB4.SLA	2,38%
17	YB9.SLA	2,37%
18	TPZ12.S	2,02%
19	YTX4L.SLA	1,96%
20	YTX16.SLA	1,86%
21	YT9B.4	1,68%
22	YT12A.SLA	1,31%
23	YT14B.4	1,03%
24	YB7.A.SLA	0,38%
25	YB10L.SLA	0,35%

Depuis le 1^{er} février 2021 la vente de batteries avec pack acide est interdite aux particuliers. Les batteries SLA sont livrées chargées et activées.

Bornes

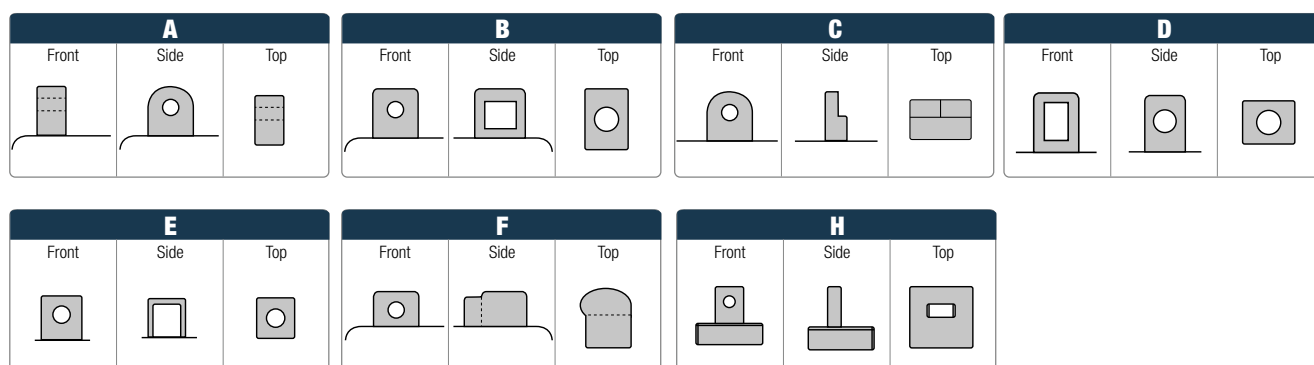

AGM SLA (sans pack acide)

Réf.	Équivalence avec pack acide	V	Ah	A (CCA) -18°C	Dimensions L x l x h	Borne
YB3L.A.SLA	YB3L.B	12	3	32	98 x 56 x 110	B
YTX4L.SLA	YTX4L.BS	12	4	65	114 x 71 x 86	B
YB4.SLA	YB4L.B	12	4	45	120 x 70 x 92	B
YTX5L.SLA	YTX5L.BS	12	5	70	114 x 71 x 107	B
TPZ7.S		12	6	90	113 x 70 x 107	B
YTX7L.SLA	YTX7L.BS	12	7	90	114 x 71 x 130	B
YT7B.4		12	7	110	151 x 65 x 93	E
YTX7A.SLA	YTX7A.BS	12	7	135	151 x 88 x 94	B
YB7.A.SLA	YB7.A YB7C.A	12	7	75	135 x 75 x 133	B
YB7L.SLA	YB7L.B	12	7	75	135 x 75 x 133	C
YT9B.4		12	8	120	151 x 70 x 105	E
YTX9.SLA	YTX9.BS	12	8	135	151 x 88 x 107	B
YB9.SLA	YB9.B	12	9	130	135 x 75 x 141	C
TPZ10.S		12	10	190	150 x 87 x 93	E
YB10L.SLA	YB10L.A2 YB10L.B2	12	11	150	135 x 90 x 145	F
YT12B.4		12	12	170	150 x 70 x 130	E
YTX12.SLA	YTX12.BS	12	12	185	151 x 87 x 131	B
TPZ12.S		12	12	210	151 x 88 x 107	E
YT12A.SLA	YT12A.BS	12	12	175	152 x 88 x 106	E
YT14B.4		12	12	210	151 x 70 x 147	E
YB12A.B.SLA	YB12A.B	12	12	165	134 x 80 x 160	B
YB12AL.SLA	YB12AL.A	12	12	165	134 x 80 x 160	C
TPZ14.S		12	14	230	150 x 87 x 110	E
YTX14.SLA	YTX14.BS	12	14	200	151 x 87 x 147	B
YB14.SLA	YB14.A2	12	14	200	134 x 90 x 166	B
YB14L.SLA	YB14L.A2 YB14L.B2	12	14	200	134 x 90 x 166	B
YTX16.SLA	YTX16.BS	12	16	230	151 x 87 x 161	B
YB18L.A.SLA	YB18L.A	12	18	225	180 x 90 x 162	F
YB16CL.SLA	YB16CL.B	12	19	256	174 x 100 x 175	B
519.13.FS		12	20	275	181 x 76 x 167	H
YTX20L.SLA	YTX20L.BS	12	20	270	175 x 87 x 156	B
Y50N18L.SLA	Y50N18L.A3	12	20	265	206 x 90 x 162	D
Y60N30L.SLA	YC60.N30L.A	12	30	420	186 x 130 x 171	H
YB30CL.SLA	YB30CL.B	12	30	300	168 x 132 x 192	B
YB30L.SLA	YB30L.B	12	30	300	168 x 132 x 176	B



- ✓ Batterie prête à l'emploi, chargée et activée
- ✓ Sans production de gaz
- ✓ Sans entretien
- ✓ Plus de puissance au démarrage
- ✓ Auto-décharge faible
- ✓ Étanche, installation dans toutes les positions

Conventionnelle (avec pack acide)

Réf.	V	Ah	A (CCA) -18°C	Dimensions L x l x h	Borne
YB4L.B	12	4	45	120 x 70 x 92	B
YB5L.B	12	5	60	120 x 60 x 130	B
YB7L.B	12	7	75	135 x 75 x 133	B
YB10L.BP	12	11	150	135 x 90 x 145	C
YB12A.A	12	12	165	134 x 80 x 160	C
YB12AL.A	12	12	165	134 x 80 x 160	B
YB16AL.A2	12	16	210	206 x 70 x 165	C
YB16.B	12	19	256	174 x 100 x 156	C
YB16CL.B	12	19	256	174 x 100 x 175	B
12N18.3A	12	20	246	206 x 92 x 160	F
12N24.3A	12	24	338	184 x 124 x 174	A
12N24.4A	12	24	338	184 x 124 x 174	A
Y60.N24L.A	12	28	420	184 x 124 x 170	H
YB30CL.B	12	30	300	168 x 132 x 192	B



- ✓ Batterie à remplir avant utilisation
- ✓ Installation de l'embout de dégazage
- ✓ Entretien régulier de la batterie
- ✓ Pour la mise à niveau, utiliser uniquement de l'eau déminéralisée
- ✓ Livrée sèche : durée de stockage plus long
- ✓ Pack acide inclus (sauf cas exceptionnel indiqué)

Batteries Gel Harley Davidson

Réf.	V	Ah	A (CCA) -18°C	Dimensions L x l x h	Borne
GHD14HL-BS	12	14	259	149 x 87 x 144	F
GHD20HL-BS	12	19	390	176 x 87 x 153	F
GHD30HL-BS	12	30	495	166 x 130 x 175	F





Stationnaires TP (UPS)

TECHPOWER Réf :	LEOCH	YUASA	V	Ah/ C20	Dimensions L x l x h	Haut. bornes incl.	Type de borne	Polarité
TP6-1.3	LP6-1.2	NP1.2-6	6	1,3	97 x 25 x 52	57	F1	G
TP6-3	LP6-3.2	NP2.8-6	6	3	134 x 34 x 59	65	F1	G
TP6-4.5	LP6-4.0	NP4-6	6	4,5	70 x 47 x 101	107	F1	G
TP6-7	LP6-7.0	NP7-6	6	7	151 x 34 x 94	100	F1	G
TP6-12	LP6-12	NP10-6	6	12	151 x 50 x 94	100	F2	G
TP12-1.3	LP12-1.2	NP1.2-12	12	1,3	97 x 43 x 53	59	F1	G
TP12-2.3	LP12-2.3	NP2.1-12	12	2,2	178 x 34 x 60	66	F1	G
TP12-2.9	LP12-2.9	-	12	2,9	79 x 56 x 101	107	F1	D
TP12-3.5	LP12-3.2	NP2.8-12	12	3,6	134 x 67 x 60	66,5	F1	G
TP12-5	LP12-4.5 LP12-5.4	NPH5-12	12	5,8	90 x 70 x 101	107	F1	G
TP12-7.0	LP12-7.0	NP7-12	12	7	151 x 65 x 94	102	F2	G
TP12-7.2	LP12-7.2	NP7-12	12	7,2	151 x 65 x 94	102	F2	G
TP12-12	LP12-12	NP12-12	12	12	151 x 98 x 93	98	F2	D
TP12-20	LP12-20	NP17-12	12	20	181 x 76 x 167	167	F3	D
TP12-26	LP12-26	NPL24-12	12	26	166 x 175 x 125	125	F8	D
TP12-40	LP12-38	NP38-12	12	40	197 x 165 x 170	170	F8	D
TP12-45	LP12-45	SWL1100	12	48	197 x 165 x 170	170	F8	D
TP12-55	LP12-55	SWL1800	12	60	229 x 138 x 205	229	F14	G
TP12-100	LP12-100	NPL100-12	12	110	330 x 174 x 217	238	F8	G



TP

Les batteries, de type UPS (alimentation non interrompible), sont conçues pour les applications de floating (appareils restant perpétuellement en charge) ou de cyclage (charge et décharge peu profondes). Elles répondent à une technologie AGM et sont 100% étanches.



TPC

Les batteries de cyclage, hautes performances, qui supportent les décharges profondes. Batteries conçues pour être déchargées et rechargées très souvent. Résistance aux vibrations. Technologie AGM, 100% étanche.

Stationnaires Deep Cycle TPC

TECHPOWER Réf :	LEOCH	YUASA	V	Ah/ C20	Dimensions L x l x h	Haut. bornes incl.	Type de borne	Polarité
TPC12-8.5	LPC12-8	-	12	8,8	151 x 65 x 94	100	F2	G
TPC12-13	LPC12-13	-	12	13	151 x 98 x 93	98	F2	D
TPC12-22	LPC12-20	NP17-12	12	22	181 x 76 x 172	172	F3	D
TPX12-22	LPX12-20	-	12	22	181 x 76 x 172	172	F8	D

Stationnaires Deep Cycle TPG

TECHPOWER Réf :	LEOCH	YUASA	V	Ah/ C20	Dimensions L x l x h	Haut. bornes incl.	Type de borne	Polarité
TPG12-28	LPG12-26	NP24-12	12	28	166 x 175 x 125	125	F8	G
TPG12-35	LPG12-31	-	12	35	197 x 130 x 159	170	F4	G
TPG12-50	LPS12-50	-	12	50	197 x 165 x 170	170	F8	D
TPG12-55	LPG12-50	-	12	60	230 x 138 x 205	205	F8	G
LPCG12-60S	LPCG12-60	-	12	60	259 x 168 x 190	190	F8	D
TPG12-75	LPG12-70H	-	12	80	259 x 168 x 208	208	F8	G
TPG12-90	LPG12-85	-	12	95	305 x 168 x 208	208	F11	G
TPG12-100	LPG12-100	-	12	100	330 x 174 x 217	217	F11	G
TPG12-135	LPG12-135	-	12	135	340 x 173 x 281	281	F8	G



TPG

Pour cette technologie, l'électrolyte est immobilisée sous forme de Gel. Les batteries Gel ont une durée de vie plus longue et une meilleure résistance aux cyclages. Technologie GEL, 100% étanche.

Batteries pour boosters

TECHPOWER Réf :	LEOCH	V	Ah / C20	A/EN	Dimensions L x l x h	Hauteur bornes incluses	Bornes	Poids (kg)	Polarité
TPC12-22	LPC12-20	12	22	330	181 x 77 x 172	172	F3	6,2	D
TPX12-22	LPX12-20	12	22	500	181 x 77 x 172	172	F8	7,2	D

Bornes

F1



Fastom

F2



F3



Languette

F4



Languette

F8



Insert Ø6 mm

F11



Insert Ø8 mm

F14



BRB61



Kit 2 bornes
Ø8 mm

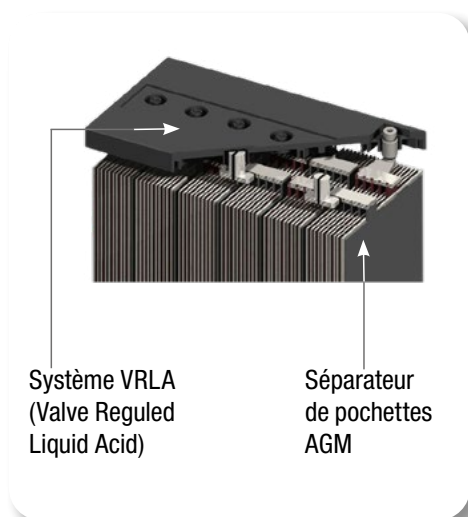

Système VRLA
(Valve Reguled
Liquid Acid)

Séparateur
de pochettes
AGM

Les batteries Techpower Industry sont toutes conçues avec un bac "flame retardant" répondant à la norme 94-HB.

Domaines d'applications

- Informatique
- Data center / Réseaux télécoms
- Équipement médical
- Alarmes
- Sécurité et détection incendie
- Robotique et automatisme
- Équipements maritimes
- Équipements ferroviaires
- Systèmes éoliens, solaires.

Ces batteries, de type UPS (alimentation non interrompible), sont conçues pour les applications de floating (appareils restant perpétuellement en charge) ou de cyclage (charge et décharge peu profondes).

Elles répondent à une technologie AGM et sont 100% étanches.

Applications STATIONNAIRE UPS - TP :

- ✓ Onduleurs
- ✓ Systèmes d'électricité de secours
- ✓ Alarmes sécurité et détection incendie
- ✓ Signalisation (ferroviaire, maritime...)
- ✓ Équipement médical
- ✓ Équipements électroniques, robotiques
- ✓ Télécoms, data center
- ✓ Stockage d'énergie (solaire, éolien...)
- ✓ Jouets, modélisme, loisirs

Références TP:

Technologie VRLA/AGM

Durée de vie : 5 ans en floating



STATIONNAIRE TP (UPS)

TECHPOWER Réf :	LEOCH	TUDOR	YUASA	V	Ah/ C20	Dimensions L x l x h	Haut. bornes incl.	Type de borne	schéma
TP6-1.3	LP6-1.2	-	NP1.2-6	6	1,3	97 x 25 x 52	57	F1	
TP6-3	LP6-3.2	-	NP2.8-6	6	3	134 x 34 x 59	65	F1	
TP6-4.5	LP6-4.0	TD 4.2S	NP4-6	6	4,5	70 x 47 x 101	107	F1	
TP6-7	LP6-7.0	TD 8S	NP7-6	6	7	151 x 34 x 94	100	F1	
TP6-12	LP6-12	TD 13S	NP10-6	6	12	151 x 50 x 94	100	F2	

STATIONNAIRES TP (UPS)



STATIONNAIRE TP (UPS)

TECHPOWER Réf :	LEOCH	TUDOR	YUASA	V	Ah/ C20	Dimensions L x l x h	Haut. bornes incl.	Type de borne	schéma
TP12-1.3	LP12-1.2	TD 1.3	NP1.2-12	12	1,3	97 x 43 x 53	59	F1	
TP12-2.3	LP12-2.3	TD 2.4	NP2.1-12	12	2,2	178 x 34 x 60	66	F1	
TP12-2.9	LP12-2.9	-	-	12	2,9	79 x 56 x 101	107	F1	
TP12-3.5	LP12-3.2	TS 3.2	NP2.8-12	12	3,6	134 x 67 x 60	66,5	F1	
TP12-5	LP12-4.5 LP12-5.4	TD 4.2	NPH5-12	12	5,8	90 x 70 x 101	107	F1	
TP12-7.0	LP12-7.0	TD 7.0	NP7-12	12	7	151 x 65 x 94	102	F2	
TP12-7.2	LP12-7.2	TD 8	NP7-12	12	7,2	151 x 65 x 94	102	F2	



STATIONNAIRE TP (UPS)									
TECHPOWER Réf :	LEOCH	TUDOR	YUASA	V	Ah/ C20	Dimensions L x l x h	Haut. bornes incl.	Type de borne	schéma
TP12-12	LP12-12	TD 13	NP12-12	12	12	151 x 98 x 93	98	F2	
TP12-20	LP12-20	TD 19	NP17-12	12	20	181 x 76 x 167	167	F3	
TP12-26	LP12-26	TD 24	NPL24-12	12	26	166 x 175 x 125	125	F8	
TP12-40	LP12-38	TD 40	NP38-12	12	40	197 x 165 x 170	170	F8	
TP12-45	LP12-45	TD 45	SWL1100	12	48	197 x 165 x 170	170	F8	
TP12-55	LP12-55	TD 55	SWL1800	12	60	229 x 138 x 205	229	F14	
TP12-100	LP12-100	TD 100	NPL100-12	12	110	330 x 174 x 217	238	F8	

STATIONNAIRES DEEP CYCLE TPC

Les batteries de cyclage, hautes performances, qui supportent les décharges profondes.
Batteries conçues pour être déchargées et rechargées très souvent.
Résistance aux vibrations.

Technologie AGM, 100% étanche.

Applications DEEP CYCLE TPC (AGM) :

- ✓ Mobilité
- ✓ Outillage électrique
- ✓ Tondeuses à gazon
- ✓ Caddies de golf
- ✓ Appareils portatifs
- ✓ Jouets, modélisme, loisir
- ✓ Fauteuils roulants
- ✓ Équipement médical
- ✓ Alarme incendie et sécurité
- ✓ Éclairage

Références TPC :

- Applications DEEP-CYCLE
- Technologie AGM / VRLA

Durée de vie 10 ans en floating



STATIONNAIRE DEEP CYCLE TPC

TECHPOWER Réf :	LEOCH	YUASA	V	Ah/C20	Dimensions L x l x h	Haut. bornes incl.	Type de borne	Schéma
TPC12-8.5	LPC12-8	-	12	8,8	151 x 65 x 94	100	F2	
TPC12-13	LPC12-13	-	12	13	151 x 98 x 93	98	F2	
TPC12-22	LPC12-20	NPC17-12	12	22	181 x 76 x 172	172	F3	
TPX12-22	LPX12-20	-	12	22	181 x 76 x 172	172	F8	

Pour cette technologie, l'électrolyte est immobilisée sous forme de Gel. Les batteries Gel ont une durée de vie plus longue et une meilleure résistance aux cyclages. Technologie GEL renforcée au nano-carbone, 100% étanche. Permet d'atteindre 100% de la capacité nominale dès le premier cycle. Recharge 25% plus rapide qu'une batterie gel standard. 30% de durée de vie en plus par rapport à une batterie gel standard

**TECHNOLOGIE
BREVETÉE
DE RENFORT
AU CARBONE**
**NANO-CARBON
INSIDE**



Références TPG :

- Applications DEEP-CYCLE
- Technologie GEL / VRLA

Supporte 90% de décharge

Applications DEEP CYCLE TPG (GEL) :

- ✓ Éclairage secours
- ✓ Équipements jardiniers
- ✓ Caddies de golf
- ✓ Appareils portables
- ✓ Jouets, modélisme, loisir
- ✓ Équipement médical
- ✓ Alarme incendie et sécurité
- ✓ Camping caravane
- ✓ Bateaux
- ✓ Systèmes de communication
- ✓ Centrales d'énergie
- ✓ Solaire et éolien
- ✓ Énergie de secours
- ✓ Station radar satellite

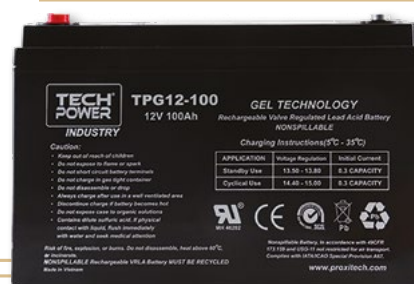

STATIONNAIRE DEEP CYCLE TPC										
TECHPOWER Réf :	LEOCH	TUDOR	YUASA	V	Ah/ C20	Dimensions L x l x h	Haut. bornes incl.	Type de borne	Poids (kg)	Schéma
TPG12-28	LPG12-26	-	NPC24-12	12	28	166 x 175 x 125	125	F8	10,25	
TPG12-35	LPG12-31	GF12025YG	-	12	35	197 x 130 x 159	170	F4	10,90	
TPG12-50	LPS12-50	-	-	12	50	197 x 165 x 170	170	F8	15,30	
TPG12-55	LPG12-50	-	-	12	60	230 x 138 x 205	205	F8	17	
LPCG12-60S	LPCG12-60	-	-	12	60	259 x 168 x 190	190	F8	19	

STATIONNAIRES DEEP CYCLE TPG



STATIONNAIRE DEEP CYCLE (GEL)

TECHPOWER Réf :	LEOCH	TUDOR	YUASA	V	Ah/ C20	Dimensions L x l x h	Haut. bornes incl.	Type de borne	Poids (kg)	Schéma
TPG12-75	LPG12-70H	-	-	12	80	259 x 168 x 208	208	F8	24	
TPG12-90	LPG12-85	-	-	12	95	305 x 168 x 208	208	F11	29	
TPG12-100	LPG12-100	-	-	12	100	330 x 174 x 217	217	F11	32	
TPG12-135	LPG12-135	-	-	12	135	340 x 173 x 281	281	F8	46	



BATTERIE POUR BOOSTERS

BATTERIES POUR BOOSTERS

TECHPOWER Réf :	LEOCH	V	Ah / C20	A/EN	Dimensions L x l x h	Hauteur bornes incluses	Bornes	Poids (kg)	Schéma
TPC12-22	LPC12-20	12	22	330	181 x 77 x 172	172	F3	6,2	
TPX12-22	LPX12-20	12	22	500	181 x 77 x 172	172	F8	7,2	

TAB Motion BCI



TAB Motion BCI sont des batteries deep-cycle aux cyclages renforcés. Elles sont conçues pour répondre aux nouveaux besoins du marché dans des conditions de travail extrêmes. Fiable, durable.

Applications :

- Golfettes
- Auto-laveuses
- Nacelles et engins de levage



DT



EUT



Standard



Golf Car

Réf. TAB	Réf. TROJAN	Ancienne Réf.	V	C20 (Ah)	C5 (Ah)	Dimensions L x l x H	Type de borne
B 225	T105	MP6VUS	6	225	185	262 x 181 x 283	DT
B 330	J305PAC	MPJ305	6	330	271	296 x 174 x 366	EUT
B 170	T875	MP8VUS	8	170	145	260 x 180 x 283	DT
GCT 220	TE35	MP6V	6	220	180	244 x 190 x 281	Standard

Batteries Semi-traction GEL



Référence	TROJAN	V	Ah/ C20	Dimensions L x l x h	Haut. bornes incl.	Type de borne	Poids (kg)	Schéma
TPG12-75	24-GEL	12	80	259 x 168 x 208	230	F8	23,0	
TPG12-90	27-GEL	12	95	305 x 168 x 208	213	F11	26,7	
TPG12-100	31-GEL	12	100	330 x 174 x 217	220	F11	31,0	
TPG12-135	5SHP GEL	12	135	340 x 173 x 281	281	F11	47,3	

CHARGEUR BLUE SMART 12V

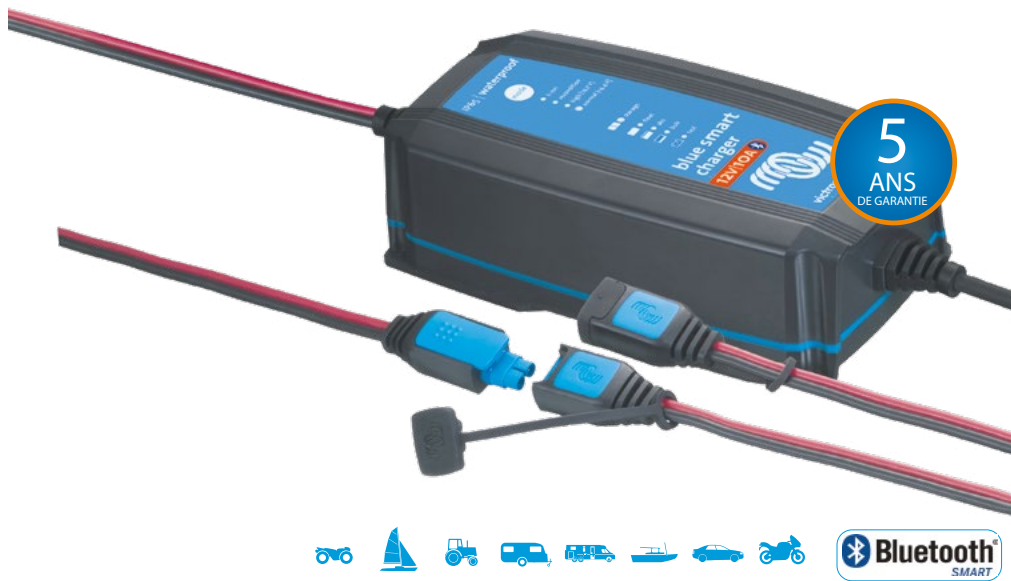

Chargeur désulfateur

INCLUS



NORME IP65 : étanche à la poussière et aux projections d'eau



IP65 - Charger Guide

	6/12V		12V				24V		
	1.1 A	4 & 5 A	7 A	10 A	15 A	25 A	5 A	8 A	13 A
Capacité de la batterie en Ah 20 - 50 Ah	20 - 50 Ah	20 - 50 Ah	20 - 70 Ah	30 - 100 Ah	50 - 150 Ah	80 - 250 Ah	20 - 50 Ah	30 - 80 Ah	50 - 130 Ah
Votre chargeur IP65 >>	6/12-1.1	12/4 & 5	12/7	12/10	12/15	12/25	24/5	24/8	24/13
	Recommandé	Recommandé	OK	OK	OK				
	Recommandé	Recommandé	OK	OK	OK				
CLASSIQUE	Recommandé	Recommandé	OK	OK	OK				
MODERNE	OK	OK	OK	Recommandé	Recommandé	Recommandé			
	OK	Recommandé	Recommandé	Recommandé	Recommandé	Recommandé	OK	OK	OK
							OK	Recommandé	Recommandé
	OK	OK	OK	OK	Recommandé	Recommandé	OK	Recommandé	Recommandé

Recommandé

Il s'agit du meilleur chargeur pour ce type de batterie. La batterie sera chargée de manière optimale.

OK

Ce chargeur peut être utilisé avec cette batterie. Il est possible que la charge de la batterie prenne plus de temps qu'avec un chargeur recommandé.

Référence	Désignation	Volts	Sortie Ampères	Poids	Dimensions (H x L x P) mm	Code Rem.	Cond.	Tarif Public H.T. 2025
BPC12013	Chargeur Blue Smart 6V/12V/1,1A	6V / 12V	1,1A	0,4kg	38 x 64 x 153	8.1	1	75,00 €
BPC12043	Chargeur Blue Smart 12V/4A	12V	4A	0,9kg	45 x 81 x 182	8.1	1	95,00 €
BPC1205	Chargeur Blue Smart 12V/5A	12V	5A	0,9 kg	47 x 95 x 190	8.1	1	105,00 €
BPC1207	Chargeur Blue Smart 12V/7A	12V	7A	0,9 kg	47 x 95 x 190	8.1	1	155,00 €
BPC1210	Chargeur Blue Smart 12V/10A	12V	10A	0,9 kg	60 x 105 x 190	8.1	1	159,00 €
BPC1215	Chargeur Blue Smart 12V/15A	12V	15A	0,9 kg	60 x 105 x 190	8.1	1	185,00 €
BPC1225	Chargeur Blue Smart 12V/25A	12V	25A	0,9 kg	75 x 140 x 240	8.1	1	245,00 €



Câbles de démarrage VL

100% cuivre

Câbles de démarrage avec pinces en plastique totalement isolées.

Pinces conformes à la norme DIN 72553.

Corps en matériau thermo-plastique.

Borne en cuivre.

Ressort en acier.

Réf.	Désignation	L	Finition	Section câble	Type	Puissance
T920	Câbles démarrage	3 m	Pinces plastique	16 mm ²	Essence/Diesel jusqu'à 2.5L	300 A
T921	Câbles démarrage	3 m	Pinces plastique	25 mm ²	Essence/Diesel jusqu'à 3.5L	500 A



Câbles de démarrage PRO VL/PL

100% cuivre

Câbles de démarrage avec pinces en laiton demi-isolées.

Pinces conformes à la norme DIN 72553.

Pinces noires et rouges.

Réf.	Désignation	Longueur	Finition	Section câble	Type	Puissance
T922	Câble V.L	4.5 m	Pinces laiton	35 mm ²	V.L. / V.U.L.	700 A
T923	Câble P.L	5 m	Pinces laiton	50 mm ²	P.L. / Agricole Génie civil	1000 A

Demi-isolés

Câbles de batteries

Câble ultra souple en cuivre avec revêtement en P.V.C.

100% cuivre



Référence	Désignation	Couleur	Section câble	Cond.
B725025N	Câble batterie (-)	Noir	25 mm ²	Bobine de 25m
B725025R	Câble batterie (+)	Rouge	25 mm ²	Bobine de 25m
B735025N	Câble batterie (-)	Noir	35 mm ²	Bobine de 25m
B735025R	Câble batterie (+)	Rouge	35 mm ²	Bobine de 25m
B750025N	Câble batterie (-)	Noir	50 mm ²	Bobine de 25m
B750025R	Câble batterie (+)	Rouge	50 mm ²	Bobine de 25m
B770025N	Câble batterie (-)	Noir	70 mm ²	Bobine de 25m
B770025R	Câble batterie (+)	Rouge	70 mm ²	Bobine de 25m

Pinces de charge en tôle

Demi-isolées

- ▶ Longueur : 175 mm
- ▶ Ampérage : 180 A

Référence	Désignation	Couleur	Finition	Section câble	L.	Puissance
T910	Pince batterie (-)	Noir	Tôle acier zingué	25 mm ²	175 mm	180 A
T911	Pince batterie (+)	Rouge	Tôle acier zingué	25 mm ²	175 mm	180 A



Pinces de masse PRO Laiton

- ▶ Pinces plates
- ▶ Poignée anti-glisse
- ▶ Assure un meilleur isolement des éléments «conducteurs».

Demi-isolées

Référence	Désignation	Couleur	Finition	Section câble	Puissance
T912	Pince batterie (-)	Noir	Laiton demi-isolée	25 mm ²	200 A
T913	Pince batterie (+)	Rouge	Laiton demi-isolée	25 mm ²	200 A
T914	Pince batterie (-)	Noir	Laiton demi-isolée	35 mm ²	350 A
T915	Pince batterie (+)	Rouge	Laiton demi-isolée	35 mm ²	350 A
T916	Pince batterie (-)	Noir	Laiton demi-isolée	50/70 mm ²	500 A
T917	Pince batterie (+)	Rouge	Laiton demi-isolée	50/70 mm ²	500 A
T918	Pince batterie (-)	Noir	Laiton demi-isolée avec shunt	70 mm ²	600 A
T919	Pince batterie (+)	Rouge	Laiton demi-isolée avec shunt	70 mm ²	600 A



Pince laiton demi-isolée



Pince laiton demi-isolée avec shunt

Ponts (Câbles de batteries montés)

Ultra Souple

Câble ultra souple monté avec cosses droites couvert d'un capuchon isolant.

Référence	Désignation	Longueur	Section câble
T930	Câble monté avec cosses droites + capuchons assemblés	350 mm	50 mm ²
T931	Câble monté avec cosses droites + capuchons assemblés	350 mm	70 mm ²



Cuivre étamé

Tresses de masse

► 1 embout à trou Ø 10mm



Référence	Désignation	Longueur	Finition	Section câble	Ø Embouts
T932	Tresse de masse	300 mm	cuivre étamé	25 mm ²	10 mm
T933	Tresse de masse	500 mm	cuivre étamé	25 mm ²	10 mm



Acide pour batteries Acide sulfurique pour remplir les batteries

Référence	Désignation
T99	Bidon 1L d'acide pour batterie

- Bidon de 1 L fourni avec un bec verseur (forme pipette).
- Idéal pour les dosages précis.
- Bouchon sécurité-enfant.
- En carton de 9 bidons.

Cosses de batteries



Référence	Désignation	Type	Finition	Code Rem.	Cond.
BCB01	Cosse de batterie (+)	Ford	laiton	1	Sachet de 25
BCB02	Cosse de batterie (-)	Ford	laiton	1	Sachet de 25
BCB10	Kit de 2 cosses de batteries (+) et (-)	Ford	laiton	1	Le kit



Référence	Désignation	Caractéristiques	Section câble	Ø	Finition	Code Rem.	Cond.
BCB13	Cosse de batterie V.L. (+)	Double serrage	35 mm ²	10 mm	laiton	1	Sachet de 50
BCB14	Cosse de batterie V.L. (-)	Double serrage	35 mm ²	10 mm	laiton	1	Sachet de 50
BCB15	Kit de 2 cosses de batteries V.L. (+) et (-)	Double serrage	35 mm ²	10 mm	laiton	1	Le kit



Référence	Désignation	Caractéristiques	Section câble	Ø	Finition	Code Rem.	Cond.
BCB17	Cosse de batterie P.L. (+)	Double serrage	50 mm ²	13 mm	laiton	1	Sachet de 50
BCB18	Cosse de batterie P.L. (-)	Double serrage	50 mm ²	13 mm	laiton	1	Sachet de 50
BCB19	Kit de 2 cosses de batteries P.L. (+) et (-)	Double serrage	50 mm ²	13 mm	laiton	1	Blister



Référence	Désignation	Caractéristiques	Section câble	Ø	Finition	Code Rem.	Cond.
BCB34	Cosse de batterie P.L. et Agricole (+)	Double serrage	70 mm ²	16 mm	laiton	1	Sachet de 25
BCB35	Cosse de batterie P.L. et Agricole (-)	Double serrage	70 mm ²	16 mm	laiton	1	Sachet de 25
BCB36	Kit de 2 cosses batteries P.L. et Agricole (+) et (-)	Double serrage	70 mm ²	16 mm	laiton	1	Blister



Référence	Désignation	Finition	Code Rem.	Cond.
BRB05	Cosse rapide laiton rouge (+)	laiton	1	Sachet de 10
BRB06	Cosse rapide laiton bleu (-)	laiton	1	Sachet de 10
BRB07	Kit de 2 cosses rapides (+) et (-)	laiton	1	Le kit



Référence	Désignation	Type	Finition	Code Rem.	Cond.
BRB09	Robinet coupe-batterie à griffe rouge (+)	Citroën/Peugeot/Renault	laiton étamé	1	Sachet de 10
BRB10	Robinet coupe-batterie à griffe vert (-)	Citroën/Peugeot/Renault	laiton étamé	1	Sachet de 10
BRB11	Kit de 2 robinets coupe-batterie à griffe rouge (+) et vert (-)	Citroën/Peugeot/Renault	laiton étamé	1	Le kit

Cosses de batteries

Référence	Désignation	Type	Finition	Code Rem.	Cond.
BRB09R	Griffe de recharge pour robinet BRB09 (+)	Citroën/Peugeot/Renault	laiton étamé	1	Sachet de 10
BRB10R	Griffe de recharge pour robinet BRB10 (-)	Citroën/Peugeot/Renault	laiton étamé	1	Sachet de 10
BRB11R	Kit de 2 robinets coupe-batterie à griffe rouge (+) et vert (-)	Citroën/Peugeot/Renault	laiton étamé	1	Le kit

Référence	Désignation	Type	Finition	Code Rem.	Cond.
BCB42	Réhausseur de borne (+)	Adaptateur standard à japonais	étamé	1	Sachet de 10
BCB43	Réhausseur de borne (-)	Adaptateur standard à japonais	étamé	1	Sachet de 10
BCB44	Kit de réhausseur de borne (+) et (-)	Adaptateur standard à japonais	étamé	1	Le kit

Référence	Désignation	Type	Code Rem.	Cond.
BRB38	Robinet coupe batterie à griffe rouge (+)	Renault (anciens modèles)	1	Sachet de 25
BRB39	Robinet coupe batterie à griffe vert (-)	Renault (anciens modèles)	1	Sachet de 25
BRB40	Kit 2 Robinets coupe batterie (+) et (-)	Renault (anciens modèles)	1	Le kit

Référence	Désignation	Filetage	Code Rem.	Cond.
BRB41	Robinet coupe batterie (+) FOCAVOLT D.8 L	15 mm	1	Sachet de 10
BRB42	Robinet coupe batterie - FOCAVOLT D.8 L.	15 mm	1	Sachet de 10
BRB43	Kit 2 robinets coupe batterie FOCAVOLT (+) et (-)	15 mm	1	Le kit

Référence	Désignation	Filetage	Finition	Code Rem.	Cond.
BRB45	Robinet coupe-batterie en plastique rouge (+)	8 mm	laiton étamé	1	Sachet de 25
BRB47	Robinet coupe-batterie en plastique vert (-)	8 mm	laiton étamé	1	Sachet de 25
BRB48	Kit de 2 robinets de batteries (+) et (-)	8 mm	laiton étamé	1	Le kit

Référence	Désignation	Code Rem.	Cond.
BCB38	Cosse de batterie (+) 16-35mm ²	1	Sachet de 50
BCB39	Cosse de batterie (-) 16-35mm ²	1	Sachet de 50
BCB37	Kit de 2 cosses de batteries (+) et (-)	1	Le kit

Cosses de batteries moto

Référence	Désignation	Code Rem.	Cond.
BCB40	Cosse de batterie déconnectable pour moto	1	Sachet de 5

Cosses de batteries pour bornes japonaises

Référence	Désignation	Code Rem.	Cond.
BRB60	Kit 2 bornes pour insert 6 MM 1M+1F	1	2
BRB61	Kit 2 bornes pour insert 8 MM 1M+1F	1	2
BRB62	Kit 2 adaptateurs pour bornes japonaises	1	Le kit



BCB38

BCB39

MOTO



BCB40



BRB60



BRB62

DESIGNATION	TECHPOWER	PROXIVOLT	FIAMM	BAREN
GAMME ENERGY				
Batterie VL 12 volts 32 Ah E1	T01	PV01		
Batterie VL ASIA 12 volts 35 Ah NS40D	T02	PV02		
Batterie VL ASIA 12 volts 35 Ah NS40D (talon)	T02TL	PV02TL		
Batterie VL ASIA 12 volts 35 Ah NS40G (talon)	T03	PV03		
Batterie VL 12 volts 44 Ah L0	T04	PV04	L044P	
Batterie VL 12 volts 44 Ah L1B	T05	PV05	L1B50P	
Batterie VL 12 volts 45 Ah E2D	T06	PV06		
Batterie VL 12 volts 45 Ah E2G	T07	PV07		
Batterie VL ASIA 12 volts 45 Ah NS45D/NS60	T08	PV08		
Batterie VL ASIA 12 volts 45 Ah NS45G/NS60G	T09	PV09		
Batterie VL 12 volts 50 Ah L1	T10	PV10	L1 50P	BARL150P
Batterie VL 12V 50Ah L1G	T10G			
Batterie VL 12 volts 60 Ah L2G	T11			
Batterie VL 12 volts 60 Ah L2B	T12	PV12	L2B 60P	
Batterie VL ASIA 12 volts 60 Ah D23D	T13	PV13		
Batterie VL ASIA 12 volts 60 Ah D23G	T14	PV14		
Batterie VL 12 volts 62 Ah L2	T15	PV15	L2 60P	BARL260P
Batterie VL 12 volts 70 Ah L3B	T16	PV16	L3B 75P	
Batterie VL 12 volts 72 Ah L3	T17	PV17	L3 70P	BARL370P
Batterie VL 12 volts 75 Ah L3G	T18			
Batterie VL ASIA 12 volts 75 Ah M10D	T19	PV19		
Batterie VL ASIA 12 volts 75 Ah M10G	T20	PV20		
Batterie VL 12 volts 80 Ah L4B	T21	PV21	L4B 85P	BARL4B85P
Batterie VL 12 volts 80 Ah L4BG	T21G			
Batterie VL 12 volts 100 Ah L5	T22	PV22	L5 90P	BARL590P
Batterie VL 12 volts 95 Ah L5G	T23			
Batterie ASIA VL 12 volts 95 Ah M11D	T28	PV28		
Batterie ASIA VL 12 volts 95 Ah M11G	T25	PV25		
GAMME ULTRA				
Batterie VL ultra 12 volts 50 Ah L1B	T1105	PV1105	L1B50P	BARL1B50P
Batterie VL ultra 12 volts 60 Ah L2B	T1112	PV1112	L2B60P	BARL2B60P
Batterie VL ultra 12 volts 70 Ah L3B	T1116	PV1116	L3B75P	BARL3B75P
Batterie VL ultra 12 volts 75 Ah L3	T1117	PV1117	L3 80P	BARL380P
Batterie VL ultra 12 volts 90 Ah L5B	T1124	PV1124		
Batterie VL ultra 12 volts 100 Ah L5	T1122	PV1122	L5 100P	BARL5100P
Batterie VL ultra 12 volts 55 Ah L1	T1110	PV1110	L1 54P	BARL154P
Batterie VL ultra 12 volts 65 Ah L2	T1115	PV1115	L2 64P	BARL264P
Batterie VL ultra 12 volts 80 Ah LB4	T1121	PV1121	L4B 85P	BARL4B85P
Batterie VL ultra 12 volts 110 Ah L6	T1109	PV1109	L6 110	BARL6110P
GAMME AFB				
Batterie AFB 12 V 60Ah 560 A-EN L2	T115	PV115	TR 520	BARTR520
Batterie AFB 12V 65Ah 650 A-EN L3B	T116	PV116	TR 650	BARTR650
Batterie AFB 12 V 70 Ah 680 A-EN L3	T117	PV117	TR 680	BARTR680
Batterie AFB 12 V 80 Ah 740A-EN L4	T121	PV121	TR 740	BARTR740
Batterie AFB 12 V 74 Ah 730 A-EN L4B	T212B	PV121B	TR 730	BARTR730
Batterie AFB 12 V 95 Ah 850 A-EN L5	T122	PV122	TR 850	BARTR850
GAMME AGM				
Batterie AGM 12 V 60 Ah 680 A-EN	T215	PV215	VR 680	BARVR680
Batterie AGM 12 V 70 Ah 760 A-EN	T217	PV217	VR 760	BARVR760
Batterie AGM 12V 80 Ah 800 A EN	T221	PV221	VR 800	BARVR800
Batterie AGM 12V 12 AH (mercedes auxiliaire)			VR 200	
Batterie AGM 12V 105Ah 950 A EN	T209	PV209	VR 950	BARVR950
Batterie AGM 12 V 90 Ah 900 A-EN	T222	PV222	VR 850	BARVR850

CROSS BATTERIES

BOSCH	FULMEN	VARTA	BANNER	STECO
S4030				402
S4018		A14	P40 26	403
	FA386	A13	P40 25	
S4019		A15	P40 27	404
S4000	FB440	A16 / B36	542 08	414
S4001	FB442	A17 / B18	P44 09	412
S4021	FB450	B23	545 77	427
S4023	FB451	B24	545 79	428
S4020	FA456	B32	P45 23	422
S4022	FB457	B33	P45 24	423
S4002 / S3002	FB500	B19 / C22	P50 03	440
		B20		441
	FB621	C15 / D43		466
S4004	FB602	C11 / D59	P62 05	434
S4024	FB604	D47	P60 68	455
S4025	FB605	D48	P60 69	456
S4005 / S3005	FB620	C14 / D24	P62 19	465
S4007	FB712	E9 / E43	P72 09	470
S4008 / S3008	FB740	E13 / E11	P74 12	474
S4009	FB741	E12		475
S4026	FB754	E23	P70 24	476
S4027	FB705 / FB755	E24	P70 29	477
S4010	FB802	F17	P80 14	478
S3 013 / S4013	FB950	F6 / G3	P95 33	482
S4028	FA954 / FB954	G7	P9504	492
S4029	FA955 / FB955	G8	P9505	493
S5001	FA472	C6		201
S5004	FA612	D21		203
S5007	FA722	E38		205
S5008	FA770	E44	PRO P7540	206
	FB852			208
S5013	FA1000	H3	PRO P100 40	209
S5002	FA530	C30	PRO P4840	202
S5005	FA640	D15	PRO P6340	203
S5010	FB802	F18	PRO P8440	207
S5015	FB1100	I 1		496
S4E05	FL600	D53	EFB 56000	112
S4E07	FL652	D54		113
S4E08	FL700	E45	EFB 57000	114
S4E11	FL800	F22	EFB59500	115
S4E10	FL752			
S5A05	FK600	D52	AGM56001	102
S5A08	FK700	E39	AGM57001	103
S5A11	FK800	F21	AGM58001	104
	FK151		AUX 12	
S5A15	FK1050		AGM60501	
S5A13	FK950	G14	AGM59201	105



Voltage	Puissance étiquetée
12,75 VOLTS	= 100 %
12,60 VOLTS	= 75 %
12,50 VOLTS	= 60 %
12,40 VOLTS	= 50 %
12,30 VOLTS	= 30 %
12,20 VOLTS	= 20 %



Rappel une batterie *ramenée en garantie* avec une tension inférieure à 12.50 V doit être rechargée avant tout contrôle.

Pour les ventes à emporter, la garantie s'applique sous réserve du test du circuit de charge effectué dans un délai d'un mois suivant l'achat client. La garantie batterie ne peut couvrir les dommages causés par une utilisation non conforme ou par un défaut du véhicule.

GÉREZ VOS STOCKS

Contrôler tous les 3 mois

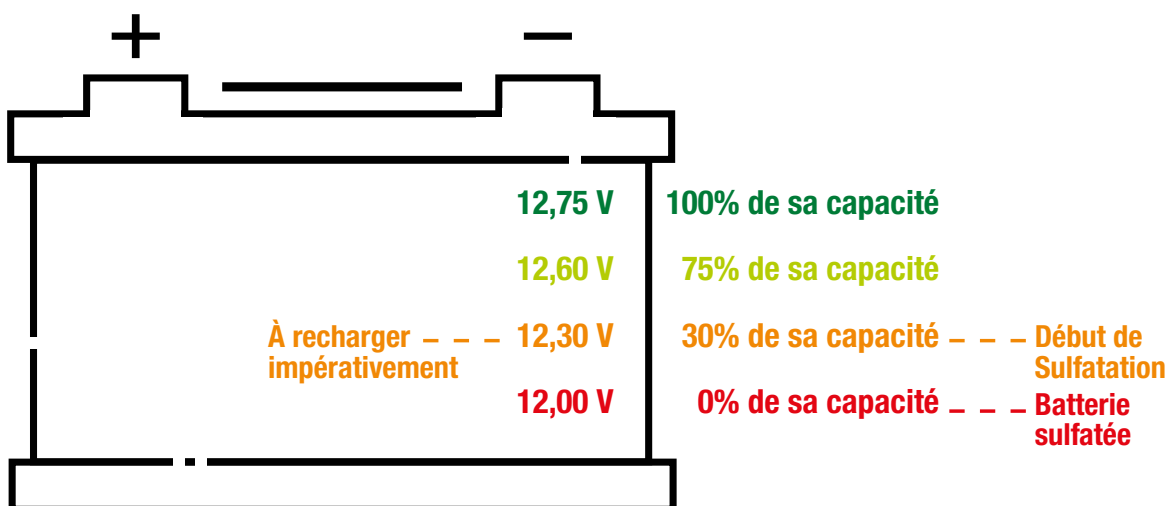

**BATTERIES
DÉMARRAGE**



Batteries
VL

Batteries
PL



**BATTERIES
SPÉCIFIQUES**



Batteries
STATIONNAIRES

Batteries
SEMI-TRACTION



**BATTERIES
MOTO / MOTOCULTURE**



Batteries
MOTO &
MOTOCULTURE



à savoir **90%** des batteries qui sont en demande de garantie le sont à cause de :

- une décharge prolongée
- un alternateur défaillant
- une batterie non adaptée au véhicule

De ces 90%, plus de 50% pourront être sauvées avec un chargeur-désulfateur de qualité.

A

Abrasifs
 Absorbant
 Absorbant Microfibres
 Absorbant Minéral
 Absorbant Végétal
 Accessoires de lavage
 Accessoires pour valves Air et Eau
 Adaptateur pour valves
 Adhésif
 Adhésifs de protection
 Adhésifs de réparation
 Alesoir à cylindre
 Anti-crevaision
 Anti-Fuite
 Assortiment de 6 colliers MINICLAMP
 Assortiment de 10 colliers 9mm
 Assortiment de 10 colliers MINICLAMP
 Assortiment de 12 colliers STANDARD W1
 Avertisseurs sonores

B

Bagues de Différentiel
 Bagues d'étanchéité
 Balais arrières
 Balais avants Hybrides
 Balais conventionnels
 Balais conventionnels PL
 Balais d'essuie-glace
 Balais Multi-Clips
 Balais Multi-Clips ARRIÈRE
 Balais plats
 Bibox
 Bibox agrafes de carrosserie
 Bloque volant
 BOOSTERS
 Bootgun
 Borne de charge
 Bouchons de vidange
 Bouchons pour valves
 Bouchon Universel type Ancre
 Bougies
 Brosse circulaire sur tige
 Brosse de lavage
 Brosse de lavage grand angle
 Brosse de lavage standard
 Brosse poils d'animaux
 Brosse textile

C

252 Câble de recharge
 45 Câbles de démarrage
 45 Câbles Électriques
 45 Câbles et Cosses de Batteries
 45 Cache-Rivets
 290, 291, 292 Canon à air
 149 Champignon
 150 Champignons Renforcés
 181 CHARGEUR BATTERIES
 187 Chargeur portable
 180, 181 Charlottes
 100 Charte de réparation des pneus radiaux avec champignons
 132, 133 Charte de réparation des pneus radiaux VL / VUL
 234, 235 Chaussures de sécurité
 304 Chiffon Microfibre multi-usages
 303 Chiffon Microfibre Spécial Vitres
 303 Clé à filtres
 259, 260 Clean set
 Clé dynamométrique
 Clé mixte
 clés plates
 Clips mixtes pré-isolés renforcés
 Clips nus à ergots
 Clips pré-isolés renforcés
 Clips tout-isolés renforcés
 Cliquet
 Coffret de douilles
 Coffrets agrafes de carrosserie
 Colle
 Colles Néoprène
 Colliers 9 mm
 Colliers 12 mm
 Colliers à 2 Oreilles
 colliers à bande non perforée
 Colliers à tourillons
 Colliers à Tourillons
 Colliers de serrage
 Colliers de Serrage
 Colliers Miniclamp
 Colliers MINICLAMP
 Colliers MINICLAMP W4
 Colliers STANDARD W1 - 9 mm
 Colliers STANDARD W1 - 12 mm
 Colliers STANDARD W4
 Combinaison
 Combinaison de Peintre
 COMPOUND A + B
 Connecteur bipolaire
 Connecteur hermaphrodite
 Connecteurs Etanche 1 voie
 Connecteurs Etanche 2 voies
 Connecteurs Etanche 3 voies
 Connecteurs Etanche 4 voies
 Connecteurs Etanche 5 voies
 Connecteurs Etanche 6 voies

Index

Connecteurs nylon 2 voies	345	
Connecteurs nylon 3 voies	345	
Connecteurs nylon 4 voies	345	
Connecteurs nylon 6 voies	345	
Connecteurs rapides	338	
Connecteurs rapides en T	338	
Contrôleur de pression	140	
Contrôleur de Pression ALISEO	140	
Contrôleur de Pression EURODAIRA	140	
Contrôleur de Pression QUICKER	140	
Cosses rondes	336	
Cosses tubulaires	345	
Coupe-circuit	343, 349	
Couvre volant	213	
Crayons à Pneu	134	
Crème Lubrifiante V.L.	131	
Cutter	95	
	F	
		33, 224, 235
		337
		44
		43, 44
		411, 412, 413
		332
		333
		333
		333
		333
		333
		331
		332
		332

D

DÉCHARGE LENTE	424
Dégrippant	33
Désodorisants	198, 199
Des pneus radiaux	123
Dévidoirs	42
Dévidoirs Muraux	42
DG 2000	113
DG 3000	113
DG 3001	114
DG 4000	114
Diesel	33, 35, 37, 207, 225, 332
Disque à tronçonner	256, 257, 258
Disque de ponçage	252
Disque fibre	252
Disques gommes	94
Distributeur	51, 95, 189
Dominos	345
Douilles cylindriques	336

E

Éclairage	262, 265, 269, 270, 274
Ecrimetal	48
Ecrou à Oreilles	400
Ecrou à Sertir TÊTE PLATE	385
Ecrou à Sertir TÊTE PLATE HEXAGONALE	385
Ecrous à Sertir TÊTE PLATE	385
Emplâtre	126
Emplâtre Diagonal	126
Emplâtres	124, 125, 126
Emplâtres de Renfort pour Pneus à Carcasse Diagonale	126
Epoxy	175
Essence	34, 36, 45, 63, 207, 225, 240, 288, 298, 299
Extincteur	212

G

Gaine en spirale	344
Gaines thermorétractables	347
Gaines thermorétractables en boîtes distributrices	347
Gamme Libre-Service	117, 135, 136, 137
Gants de protections	60
Gondole	30, 31, 311
Goupille	402
Goupille Beta	401, 402
Goupille Clips	402
Goupille Elastique	402
Goupille Fendue	402
Graisse	33, 116, 131, 228
Graisse Lubrifiante jaune P.L. / Agricole	131

H

Housse de carrosserie	215
Housse de Marouflage	44
Housse de protection	215
Housses de protection	40
Housses de Siège PVC	40
Housses Neutres	40
Huile	109, 207, 242, 243, 292

I

Immatriculation SIV système PROPRINT	411
Indicateur de desserrage des écrous de roues	157

J

Jeu de douilles
 Joints d'étanchéité
 Joints de vidange
 Joints de Vidange

77, 78
176, 177
312, 313
312, 313

K

Kit colle pare-brise
 Kit de distribution
 Kit de réparation
 KIT (plaque + fond) AUTO Belge 3 mm
 Kit Porte-Clés Atelier
 Kits de réparation
 Kits de Réparation par l'Extérieur et recharges de tresses
 Kits P.L. et V.L.

178 456
406, 407, 408
135
411
48
120, 192, 193
120
120

L

Lames pour Resculpteur
 Lampes
 Lampes de signalisation
 Lampes halogènes
 Lampes xénon
 Languettes pré-isolées renforcés
 Languettes tout-isolées
 Lave-glace
 Le SIV
 Liens Nylon
 Liquides de refroidissement
 Lubrifiants
 Lubrifiants et Gel de Gonflage

134
263
272, 276
263, 264, 265, 266, 271, 272, 275
268, 273
338
339
232
412
307
230, 231
108, 109, 110, 220, 221, 222, 223, 224, 225, 226, 227
131

M

Mallette 54 Bouchons de Vidange
 Mallette 270 Masses Universelles Jantes acier
 Mallette 270 Masses Universelles Jantes alu
 Mallette 360 Joints de Vidange
 Mallette 1215 Rivets Standards Tête Plate
 Mallette de clés
 Mallette de douilles
 Mallette Ecrous
 Mallette - Goupilles Fendues
 Mallette HANDIPAK
 Mallette Mixte
 Mallette Rivets Eclatés spécial plaque
 Mallette Rondelles Plates
 Mallette Vis Métriques T.H.
 Mallette Vis Tôle
 Manche télescopique VL
 Manchons

322
166
167
320
379
72
72, 76
393
394
305
391, 392
379
393
392
391
290
43, 347

Manchons thermorétractables
 MARINE DÉMARRAGE
 Marouflage
 Masque
 Masse Adhésive Fine
 Masse Adhésive Moto
 Masse Poids-Lourd
 Masse pour jantes aluminium
 Masses adhésives
 Masses Adhésives en Rouleau de 5 kg
 Masses Adhésives Plastifiées
 Masses d'équilibrage
 Masse Universelle pour jantes acier
 Maxi-Fusibles
 Maxi Housses
 Mécanisme pour valves standards
 Meule à ébarber
 Michelin
 Micro-Fusibles
 Mini-boîte Carton
 Mini-Fusibles
 MOTOCULTURE
 MPT et Forestier à Carcasse Diagonale

347
425
44
55
169
170
169
167
168, 169, 170
168
168
166, 167
166
331
40
150
258
12
330
298, 299
330
428, 429, 449
126

N

Nettoyant jantes

38, 283, 285

O

Optima
 Ouate
 Outil de diagnostic OBD II
 Outillage
 OUTILLAGE
 Outils pour Valves

319, 415, 427
56
207
72, 73, 74, 107, 108, 109, 110, 437
70
150

P

Pâte à réparer
 Pattes de fixation
 permacure
 Petit Outillage
 Pièces Ovale "2-Way®"
 Pièces Rondes "2-Way®"
 Pièces Tubeless
 Piles
 Piles Alcalines
 Pince
 Pince à masses
 Pince à Riveter
 Pinceau et Goupillon
 Pinces
 Pipes de Prise de Pression

173
147
128, 129
120
121
121
121
200, 204
201
73, 92, 95, 96, 97, 98, 99, 117, 167, 307, 346, 379, 386, 443
167
386
131
346
141

Conditions générales de vente 2025

I - GÉNÉRALITÉS

L'acheteur reconnaît que nos conditions générales de vente priment en cas de contradiction avec les clauses de ses propres conditions générales d'achat.

II - COMMANDES

La commande exprime le consentement du Client de manière irrévocable. Il ne peut donc l'annuler, à moins d'un accord exprès et préalable du Fournisseur.

Toute commande sera validée au client par l'envoi d'un accusé de commande (sauf demande contraire du client).

Les termes des commandes transmises à notre société sont irrévocables pour le Client, sauf acceptation écrite de notre part. Dans cette hypothèse, notre société ne sera pas tenue des délais initialement convenus.

Dans le cas où un client passe une commande à notre société, sans avoir précédé au paiement de la (les) commande(s) précédente(s), notre société pourra refuser d'honorer la commande, sans que le client puisse prétendre à une quelconque indemnité, pour quelque raison que ce soit.

Les reliquats de commande sont pris en considération par PROXITECH et seront livrés au fur et à mesure des disponibilités sauf stipulation contraire écrite par le client, à condition que leur montant soit égal ou supérieur à 200 euros H.T. ou égal ou supérieur à 5 batteries de démarrage s'il s'agit de ce produit en particulier. Passé un délai de 3 mois, nous nous réservons le droit de supprimer les références commandées.

III - PRIX

Tous nos prix sont établis Hors Taxe, départ magasin sur la base des tarifs en vigueur. La facturation est effectuée TVA en sus, selon notre tarif en vigueur à la date de livraison. Nous recommandons à notre clientèle de s'enquérir des conditions de franco auxquelles elle peut prétendre en s'adressant à nos services. Ces tarifs pourraient être révisés à tout moment.

IV - FRAIS ADMINISTRATIFS

Toute commande dont le montant est inférieur à 75,00 euros net HT sera majorée de 8,00 euros HT de frais d'administratifs.

V - DÉLAIS DE LIVRAISON

Les dates de livraison sont données à titre indicatif. Nous mettons un point d'honneur à les respecter, mais les retards ne peuvent en aucun cas justifier l'annulation de la commande ou donner lieu à des indemnités ou des pénalités. Nous nous réservons la possibilité d'effectuer des livraisons partielles. Nous sommes libérés de l'obligation de livrer par tout cas fortuit ou de force majeure, tels que grèves totales ou partielles, incendies, inondations, etc... sans que cette liste puisse nous être opposée comme limitative. En toute hypothèse, la livraison dans les délais ne peut intervenir que si le client est à jour de ses obligations, à l'égard de notre société, quelle qu'en soit la cause, et sans que le client puisse prétendre à une quelconque indemnité.

VI - LIVRAISON ET TRANSPORT

La livraison est effectuée soit par la remise directe du produit à l'acquéreur, soit par avis de mise à disposition, soit par délivrance à un transporteur désigné par nous ou mandaté par l'acquéreur dans les locaux du vendeur ou dans tous autres locaux désignés.

Pour des raisons de sécurité de transport, la livraison des batteries ne peut se faire qu'à partir de 5 batteries minimum.

VII - RÉCLAMATIONS

Il appartient à l'acheteur d'effectuer et de faire toutes réserves détaillées et précises à l'arrivée des marchandises et d'exercer s'il y a lieu et dans les délais réglementaires, tout recours contre le transporteur en conformité avec l'article 105 du Code de Commerce. Toute autre réclamation quelle qu'elle soit, sera considérée comme irrecevable par nous passé un délai de 48 heures après réception de la marchandise.

Pour rappel : toute palette ou colis, doit être fermé avec de l'adhésif PROXITECH.

VIII - RETOURS DE MARCHANDISES

Ils sont soumis aux conditions générales :

Une demande d'autorisation de retour par écrit doit parvenir à nos services.

Un accord préalable de notre part par écrit est impératif avant toute expédition de marchandises vers notre entrepôt.

Toute marchandise retournée sans cet accord sera tenue à la disposition du client et ne donnera pas lieu à l'établissement d'un avoir.

Les marchandises concernées doivent être référencées dans nos catalogues et tarifs en vigueur à la date du retour.

Le retour s'effectue en port payé, en état neuf et dans l'emballage d'origine. Nous nous réservons le droit d'appliquer une éventuelle décote en cas d'emballages ou de marchandises détériorés.

Un avoir financier est généré après réception et contrôle de la marchandise.

IX - CONDITIONS DE PAIEMENT

Le délai de paiement est de 30 jours nets à compter de l'émission de la facture. En vertu de l'article L441-6 du code de commerce, le délai convenu ne peut dépasser soixante jours nets ou sous réserve de l'accord exprès des parties, quarante-cinq jours fin de mois à compter de la date d'émission de la facture. L'application de la loi ne remet pas en cause les délais de paiement plus courts convenus.

Les paiements sont effectués au siège du Fournisseur, et sauf accord contraire, sont faits nets et sans escompte. Le Fournisseur se réserve la possibilité de céder sa créance à un tiers.

Les sommes versées à la commande n'ont pas le caractère d'arrhes et ne donnent donc à l'acheteur aucun droit de résilier le contrat de vente en les abandonnant.

Pénalités pour paiement tardif :

Tout retard d'une échéance de paiement, et de même tout non-retour de traite acceptée dans les quinze jours de son envoi au Client conformément à l'article L441-6 du code de commerce, rend exigible l'application d'un intérêt de retard égal au taux de refinancement le plus récent de la Banque Centrale Européenne majoré de dix points. Il est rappelé que ce taux ne peut être inférieur au taux d'intérêt légal multiplié par trois.

Frais de recouvrement :

Conformément à l'art L 441-6 du code de commerce, il sera réclamé à compter du lendemain de la date d'échéance et de plein droit, une indemnité de 40 € au titre des frais de recouvrement ; il pourra être réclamé une indemnité complémentaire sur justificatif.

Tout retard de paiement entraînera un blocage des livraisons.

X - GARANTIE CONTRACTUELLE

Sauf mention contraire, notre matériel est garanti pendant une période de 1 an qui commence à courir à partir du jour où celui-ci a quitté l'usine. Cette garantie ne s'applique qu'aux défauts de fonctionnement qui se seront révélés à partir de cette date et dans la période prévue pour le type de matériel concerné. Elle ne s'appliquera que dans le cas où le matériel aurait reçu une utilisation normale. Notre responsabilité ne saurait être engagée si le matériel a été utilisé d'une façon plus intensive qu'il n'est normal.

La garantie ne s'appliquera donc pas aux vices dont la cause est postérieure au départ du matériel de l'usine, notamment en cas de mauvais entretien ou de mauvaise installation ou de réparations mal faites par l'acheteur.

La garantie est exclusivement limitée au remplacement des pièces qui sont reconnues défectueuses par des pièces d'origine.

Pour pouvoir invoquer le bénéfice de cette garantie, l'acheteur devra aviser sans retard et par écrit la société vendeuse des vices qui se sont manifestés dans le matériel vendu.

L'acheteur doit lui permettre de procéder aux constatations nécessaires pour qu'elle y porte remède.

XI - SPÉCIFICATIONS TECHNIQUES

Toutes les caractéristiques (dimensions, poids, puissance, etc...) mentionnées dans nos catalogues n'ont qu'une valeur indicative. Nous nous réservons la possibilité d'apporter toutes modifications opportunes sans préavis.

XII - RETARD DE PAIEMENT

Le décret du 2 octobre 2012 insère un article D. 441-5 dans le Code de commerce, fixant le montant de l'indemnité forfaitaire à 40 w.

Cette disposition entre en vigueur le 1er janvier 2015.

Ainsi, en plus des pénalités de retard actuellement prévues par la loi, tout professionnel en situation de retard de paiement sera de plein droit débiteur, à l'égard du créancier, de cette indemnité forfaitaire pour frais de recouvrement.

Cependant, l'article L. 441-6 précise que lorsque les frais de recouvrement exposés seront supérieurs au montant de cette indemnité forfaitaire, le créancier pourra demander une indemnisation complémentaire, sur justification.

XIII - JURIDICTION

En cas de contestation quelconque, seul le Tribunal de Commerce de Meaux est compétent, reconnu et accepté de part et d'autre.

XIV - RÉSERVE DE PROPRIÉTÉ

Le cas échéant, le vendeur se réserve la propriété des marchandises et matériels livrés par lui jusqu'à paiement intégral du prix.

L'acheteur devra faire assurer lesdits marchandises et matériels contre tous risques de pertes et dégâts et prévenir le vendeur de toutes mesures prises par des tiers sur lesdits marchandises et matériels avec renonciation de recours contre la Société PROXITECH.

En cas de non-paiement d'une seule échéance, la restitution des marchandises et matériels livrés pourra être réclamée par le vendeur et cette revendication pourra être faite soit par lettre recommandée, soit par un inventaire contradictoire, soit par sommation d'huissier.

L'acheteur ne pourra s'y dérober ni refuser de restituer lesdits marchandises et matériels soit au vendeur, soit à toute personne mandatée par lui.

En cas de livraisons répétitives, lesdits marchandises et matériels s'entendent des derniers livrés.

Les marchandises et matériels livrés et non payés devront figurer distinctement dans le stock de l'acheteur.

En cas de dépôt de bilan, l'acheteur devra aviser sans délai le vendeur, afin que celui-ci puisse revendiquer les marchandises et matériels entre les mains de l'Administrateur Judiciaire conformément à l'article 3 de la loi du 12 mai 1980.

En cas de revente et/ou de transformation, l'acheteur pourra être amené à consentir une subrogation de créance, à titre de sûreté, dans les conditions prévues à l'article suivant et ce à hauteur de la valeur des marchandises et matériels soumis à la réserve de propriété.

SUBROGATION DE CRÉANCE : En cas de revente et/ou de transformation, l'acheteur s'engage à la première demande du vendeur de céder tout ou partie des créances sur les sous acquéreurs, et ce à concurrence de la valeur des marchandises et matériels soumis à la réserve de propriété.

Cette clause est exigible :
- En cas de retard de paiement
- En cas de projets ou de nantissements positifs
- En cas d'absence et de garantie d'un nouveau client.

XV - DONNEES PERSONNELLES

Dans le cadre de ses activités, la Société collecte des données personnelles à des fins de gestion de la relation client (gestion des commandes, facturation, gestion commerciale, gestion du service après-vente, suivi d'expédition et du transport, recouvrement, téléphonie) mais également de marketing et de prospection. Les données collectées sont : le nom, le prénom, l'adresse postale et l'adresse e-mail, le numéro de téléphone, le RIB ou l'IBAN.

Les traitements mis en œuvre ont pour base juridique l'exécution du contrat de vente suite à la commande passée par le Client.

Les données collectées sont indispensables aux traitements et sont destinées au personnel administratif de la Société ainsi qu'à ses éventuels sous-traitants et partenaires (notamment société de transports).

La Société conserve les données personnelles pendant la durée utile à la relation commerciale avec le Client et à l'exécution du contrat de vente. Elles sont ensuite archivées avec un accès restreint pour une durée supplémentaire en lien avec la durée de prescription et de conservation commerciale, civile et fiscale. Passé ce délai, les données personnelles sont supprimées.

Toute personne concernée par les traitements dispose d'un droit d'interrogation, d'accès, de rectification, d'effacement des données la concernant, de limitation du traitement, d'un droit à la portabilité des données la concernant dans certains cas, ainsi que d'un droit d'opposition notamment à la prospection commerciale.

Par ailleurs, la personne concernée par les traitements dispose d'un droit de formuler des directives spécifiques et générales concernant la conservation, l'effacement et la communication de ses données post-mortem.

Nous conservons les données personnelles dans l'Union Européenne.

Enfin, la personne concernée par les traitements a le droit d'introduire une réclamation auprès de la Commission Nationale Informatique et Libertés

XVI - DROIT APPLICABLE

Toute question relative aux présentes conditions générales de vente qui ne serait pas traitées par les présentes stipulations contractuelles, sera régie exclusivement par la loi française.

Procédure de livraison



Vérifiez votre livraison en présence du transporteur

L'équipe PROXITECH, vous remercie de prendre quelques minutes pour vous assurer que le contenu de votre livraison est conforme à votre bon de transport sur lequel est indiqué le nombre de palette, ou de colis. Ne signez rien avant d'avoir contrôlé.

Cette procédure est obligatoire pour la prise en charge de toute réclamation

Pour rappel : toute palette ou colis, doit être fermé avec de l'adhésif PROXITECH

Colis ou palette sans anomalie apparente



Le contenu du colis est conforme

OK

Colis ou palette

- Abimé,
- Ouvert (adhésif autre que PROXITECH)
- Comportant une étiquette « à contrôler en présence du chauffeur »



Ouvrir le colis et vérifiez son contenu

Le contenu du colis ou de la palette n'est pas conforme

Problème mineur

Un des produits est abimé.

Acceptez la marchandise

+

Emettre des réserves précises et caractérisées sur le bordereau de livraison du transporteur

Problème majeur

Casse majeure, produit d'aspect hors d'usage...

Refusez la livraison

+

Emettre des réserves précises et caractérisées sur le bordereau de livraison du transporteur

Comment émettre des réserves ?

Les réserves doivent être complètes, détaillées et aussi précises que possible

ATTENTION : la mention « sous réserve de déballage ou de contrôle », n'est pas reconnue comme une réserve précise.



Prévenir sous 48 heures le service litiges
Tél : 01 71 58 26 33 - Mail : litiges@proxitech.com

Proxitech®

créateur de synergies depuis 1990



proxitech.com

3, avenue Gutenberg
77600 Bussy-Saint-Georges
Tél. +33 (0)1 71 58 26 10
Fax. +33 (0)1 71 58 26 15
contact@proxitech.com



ISO 9001:2015

BUREAU VERITAS
Certification



CAT2025

